

1

2

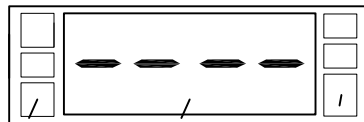

3

4

Fig.1

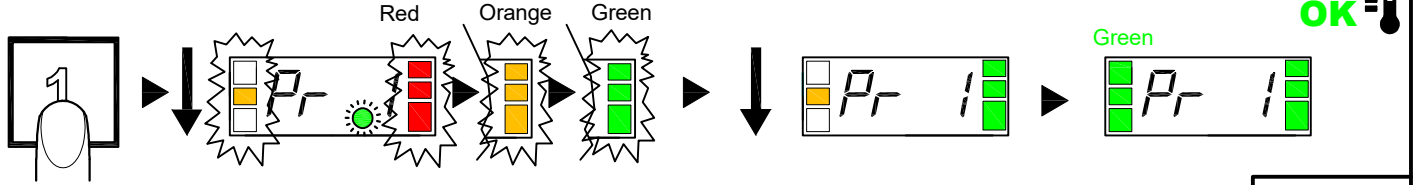

Fig.2

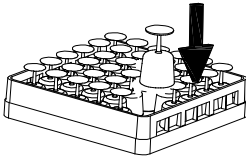
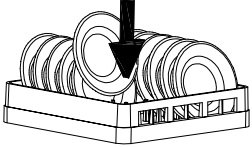
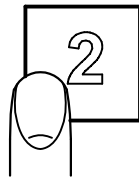

Fig.3

Fig.4



Gr EE

St EE

SA n

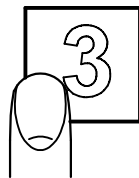

Pr 1

Pr 2

Pr 3

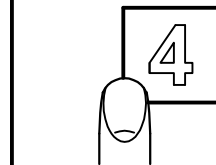

OK

Fig.5

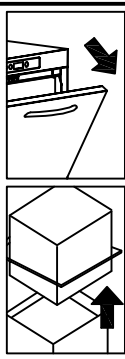

5s

4

AS

Fig.6

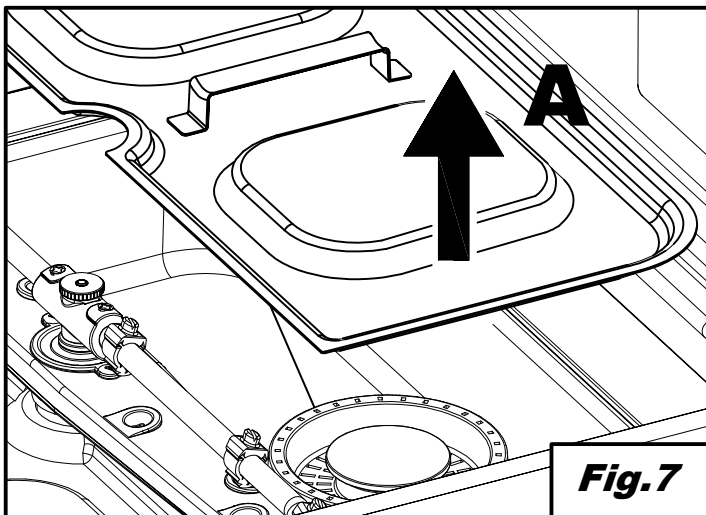

Fig.7

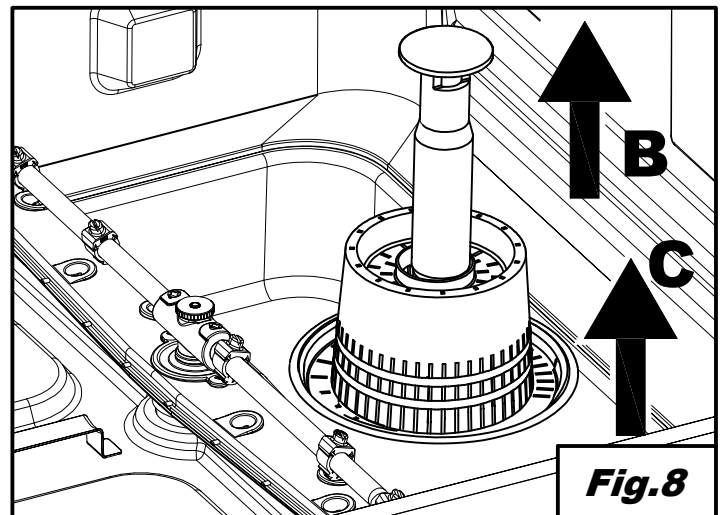

Fig.8

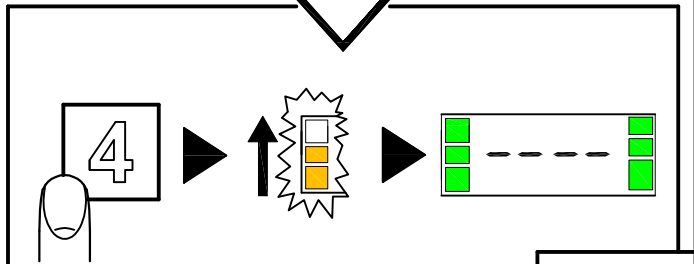
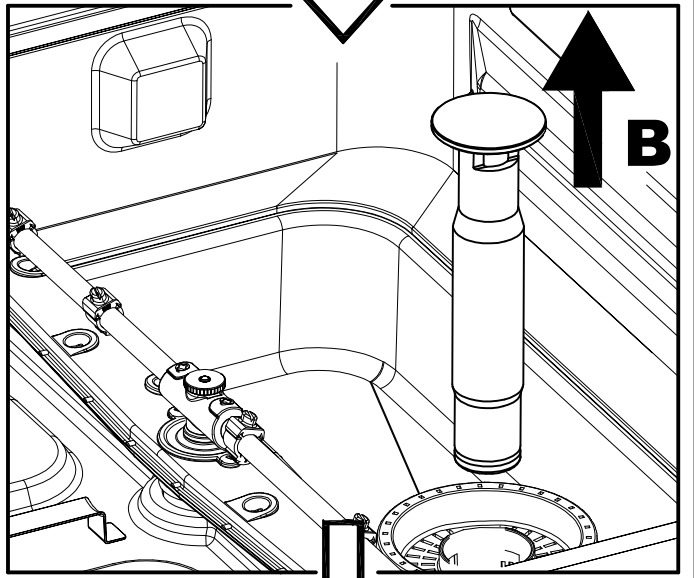
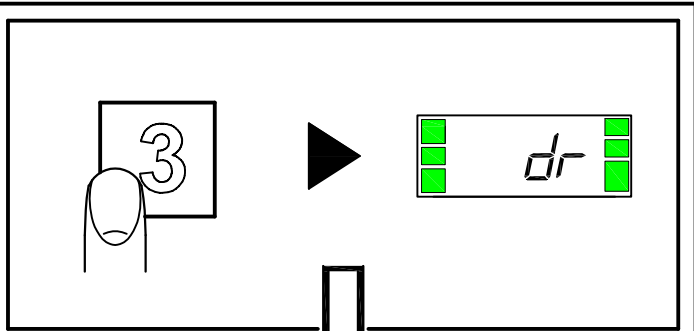

Fig.9

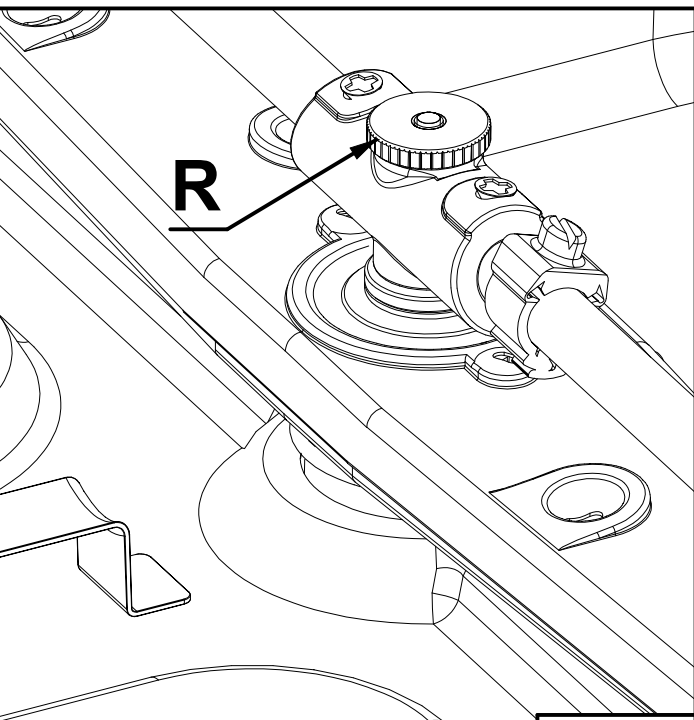

Fig.10

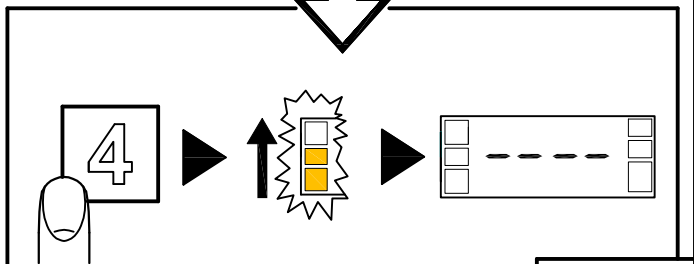
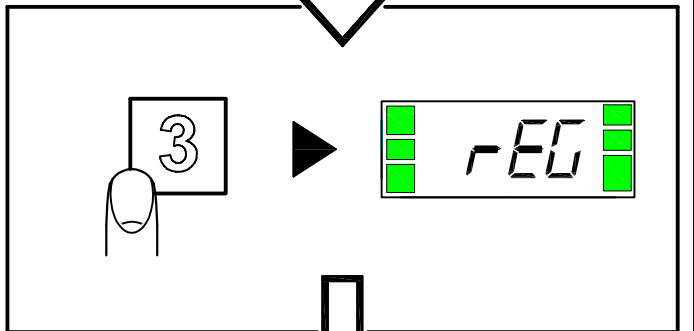
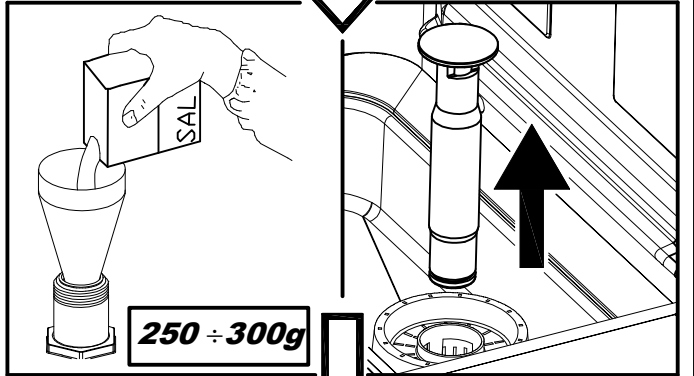
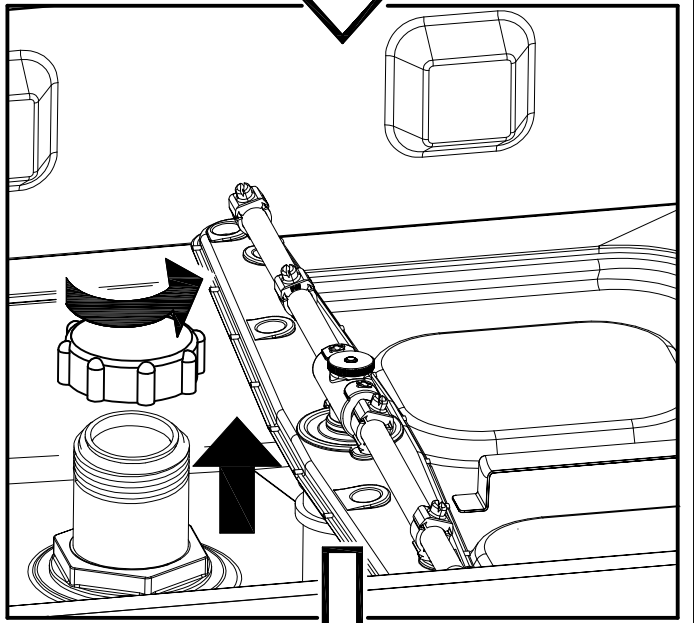
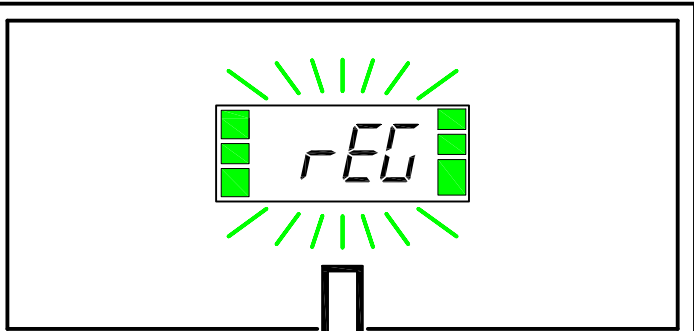

Fig.11

CONTENTS

CHAP 1	RISKS AND IMPORTANT WARNINGS	2
1.1	NORMAL OPERATING CONDITIONS	3
CHAP 2	PREFACE	4
CHAP 3	INSTALLATION	4
3.1	UNPACKING	4
3.2	POSITIONING	4
3.3	ELECTRICAL CONNECTION	5
3.4	WATER CIRCUIT HOOKUP	6
3.5	CONNECTION TO THE DRAIN LINE	6
3.6	RINSE AID AND DETERGENT	6
CHAP 4	USING THE MACHINE	7
4.1	KEY AND SYMBOLS	7
4.2	SWITCHING THE DISHWASHER ON	7
4.3	FILLING THE RACK	7
4.4	CYCLE SELECTION AND START-UP	7
4.5	STANDARD PROGRAMMES	8
4.6	SPECIAL PROGRAMMES (*OPTIONAL)	8
4.7	AUTOMATIC CYCLE START-UP	9
4.8	REMOVING THE INTEGRAL FILTER	9
4.9	EMPTYING THE DISHWASHER	9
4.9.1	<i>Appliances with no drain pump</i>	9
4.9.2	<i>Appliances with drain cycle (*optional)</i>	9
4.10	TURNING THE DISHWASHER OFF	9
4.11	RESIN REGENERATION (*OPTIONAL)	9
4.12	DISPLAYING INFORMATION	10
4.13	LIST OF VIEWABLE MESSAGES	10
4.14	END OF SHIFT	10
CHAP 5	MAINTENANCE	11
5.1	GENERAL RULES	11
5.2	CLEANING	11
5.3	CLEANING THE FILTER UNIT	11
5.4	CLEANING THE ARMS	11
CHAP 6	SELF DIAGNOSTICS	12
CHAP 7	SETTINGS	13
7.1	HARDNESS SETTINGS FOR THE INCORPORATED WATER SOFTENER	14
CHAP 8	SCRAPPING	14
CHAP 9	ENVIRONMENT	14

In legal terms, the manufacturer reserves the property of this document. It is forbidden to reproduce it or divulge it with any means without prior written authorisation.

The manufacturer reserves the right to introduce changes in order to achieve the improvements it deems necessary without prior notice.



Read the instruction manual carefully before starting the machine. The warnings contained in the manual provide important information on safety and installation, use and maintenance. Failure to observe the instructions in the enclosed documentation may compromise the safety of the appliance and immediately voids the warranty.

Chap 1 RISKS AND IMPORTANT WARNINGS

- This appliance is intended solely for the use for which it was designed. Any other use is improper and therefore hazardous.
- The specialised technician responsible for installing the appliance must instruct the user on its operation and any attendant safety measures, including practical demonstrations.
- Only the manufacturer or an authorised service centre with qualified staff may work on the machine, even in case of malfunction, using only original spare parts.
- Always disconnect or isolate the machine from its power and water supplies before servicing, repairing or cleaning it.
- The machine may **NOT** be used by persons untrained in its use.
- The appliance may be used by children aged at least 8 years old or persons with reduced physical, sensory or mental capacities, or with no experience or knowledge, provided they are supervised or after they have received training in the safe use of the appliance.
- Children must not play with the appliance.
- Cleaning and maintenance by the user must not be performed by unsupervised children.
- The machine must **NOT** be kept powered up when not in use.
- If the machine is not fitted with a plug or other device for completely disconnecting all contacts, these disconnection devices must be incorporated in the power supply, in compliance with the installation rules.
- If the power cable is damaged, it must be replaced by the manufacturer or an authorised technical assistance service, or in any case by a person with similar qualifications, to prevent all associated risks.
- The screw on the appliance marked with the IEC 60417 standard symbol 5021 represents the equipotential connection.
- **NEVER** open the machine quickly if it has not completed its cycle.
- **NEVER** use the machine with the guards installed by the manufacturer removed.
- **NEVER** use the machine to wash objects of any form, size or material not guaranteed to be machine-washable or not in good condition.
- **NEVER** use the machine or any of its assemblies as steps or support for persons, property or animals.
- **NEVER** overload the open door of front-loading machines, which is rated only to support the basket loaded with dishes.

- **NEVER** place your bare hands in the wash solution.
- **NEVER** overturn the machine after it has been installed.
- If you notice any malfunction or fluid leak, immediately disconnect the power supply and shut off the water supply.
- Do not install the dishwasher in the vicinity of heat sources over 50°C.
- **NEVER** leave the dishwasher exposed to the weather (rain, direct sunlight, etc.)
- The dishwasher may not be installed outdoors without proper cover.
- Never start a wash programme without the overflow in the tub, as applicable.
- Never place magnetic objects in the vicinity of the machine.
- Do not use the top of the machine as a table or support.
- The installer is responsible for checking that the grounding system is fully operational.
- At the end of testing, the installer must issue a written declaration stating that the machine has been installed and tested in accordance with established legislation and good practice.
- **DO NOT** change the position or tamper with the elements of the machine, as this could compromise the machine safety.
- Noise pressure level according to EN ISO 4871
 - LpA Max = 55db Kpa=2.5db for undercounter versions
 - LpA Max = 65db Kpa=2.5db for hood versions
 - LpA Max = 76db Kpa=1.5db for utensil washer versions
- Max inlet water temperature: 50°C
- Max inlet water pressure: 4bar (400kPa)
- Appliance designed for permanent connection to the water supply
- Do not clean the appliance with steam or water jets.
- Max loading height
 - On the ground in the versions with overflow
 - Maximum height 1 m in versions with discharge pump

1.1 Normal operating conditions

Ambient temperature: 40°Cmax /4°Cmin (average 30°C)
Altitude : up to 2000 metres
Relative humidity : Max 30% at 40°C / max 90% at 20°C

Chap 2 PREFACE

Warnings:

Keep all documentation in the vicinity of the appliance; make it available to the technicians and operators charged with operating it and keep it in good condition in a safe place, along with extra copies for frequent reference

The operator must read, understand and familiarise himself with the contents of this manual before working on or with the appliance.

The appliance is intended solely for professional heavy duty dishwashing applications and must be installed, operated and serviced only by qualified persons according to the manufacturer's instructions.

Warranty:

The manufacturer is not liable for any damage or injury resulting from failure to observe the instructions or improper use of the machine

Failure to observe the instructions in the enclosed documentation may compromise the safety of the appliance and immediately voids the warranty

Installation and repair by unauthorised technicians and the use non-original spare parts immediately void the warranty.

Storage:

Transport and storage: -10°C to 55°C with peaks up to 70°C (for no longer than 24 hours)

Chap 3 INSTALLATION

Proper installation is essential to the good operation of the appliance. Some of the data required for installation of the appliance are given on the nameplate on its RH body panel, and a copy is included on the cover page of this manual.

The appliance may only be installed by qualified persons authorised to do so.



For Australia and New Zealand this machine must be installed in accordance with AS/NZS3500.1 and PCA.

3.1 Unpacking

Check the condition of the packaging, and note any evident damage on the shipping bill. Remove the packaging and check that the appliance is in good condition; immediately report any damage to the reseller and the shipping agent by fax or registered letter with return receipt. If the damage is such as to compromise the safety of the appliance, do not install or operate it until it has been inspected by a qualified technician.

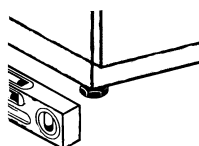

The packaging (plastic bags, expanded polystyrene, nails, etc.) are hazardous and must not be left within the reach of children or pets.

3.2 Positioning

- Check that there are no objects or materials in the installation area which may be damaged by the steam emitted by the appliance during operation, or if there are, make sure they are properly protected.
- Before positioning the appliance, set up the electrical power supply, water supply and drain connections
- For flush-mounting single panel machines, leave a space of at least 10 mm between the machine walls and the adjacent surfaces.
- The floor or build-in unit must be rated to support the weight of the appliance
- To ensure that it is stable, level the appliance with its four feet.

- The appliance is intended for fixed installation only; any other approaches must be agreed with and approved by the manufacturer.
- Remove the protective film from its body panels before operating the dishwasher.

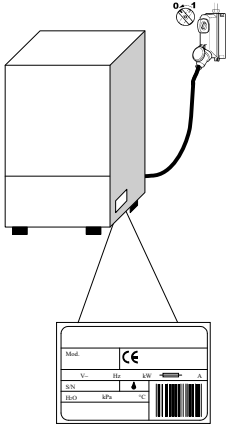

3.3 Electrical connection

- The power supply must be fitted with a omnipolar circuit breaker (master power switch) to break all contacts including neutral, with a contact gap of at least 3 mm and thermal cutout or fuses, which must be set or rated to the power indicated on the machine's nameplate.
- The master power switch must be fitted to the power line in the vicinity of the installation and may be connected to only one machine at a time.
- The mains voltage and frequency must match the nameplate ratings.
- The installation must include a grounding system conforming with established electrical safety legislation, to protect the operator and the appliance itself

- This appliance conforms to EN/IEC 61000-3-11 certification if the system impedance Z_{sys} is less than or equal to Z_{max} in the point of interface between the user's supply system and the public system. The installer or appliance user is responsible for checking that the appliance is connected exclusively to a supply with system impedance Z_{sys} less than or equal to Z_{max}

	Z_{max}
Utensil washers	0.21 Ω
Hood	0.24 Ω
Undercounter	0.41 Ω

- The power cable, which must be exclusively type H07RN-F with current capacity at 60°C on the cable:
 - Three-phase machine
 - -5x2.5 mm² up to 20 A
 - -5x4 mm² up to 30 A
 - -5x6 mm² up to 38 A
 - -5x10 mm² up to 54 A
 - Single-phase machines
 - -3x1.5 mm² up to 16 A
 - -3x2.5 mm² up to 25 A
- Must not be stretched or crushed during normal operation or routine maintenance.
- The appliance must also be connected to an equipotential system, connected by a screw marked by the symbol 5021 - IEC 60417. ⚡
- The equipotential cable must have a cross section of 10 mm².
- Respect the polarities indicated in the wiring diagram.
- For further information, refer to the wiring diagram.



Do not use multi-sockets, adapters, cables of an inadequate cross section or type or with extensions not conforming to established electrical installation regulations.

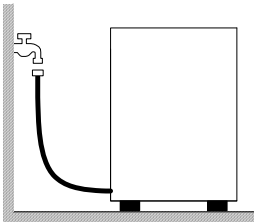

3.4 Water circuit hookup

The appliance must be connected to its water supply with a flexible hose. A shut off valve (cock) must be installed between the water supply line and the appliance's solenoid valve. The cock must be close to the appliance.

- The water supply, temperature and pressure **must be compatible** with the ratings shown on the technical data plate on the machine.
- Make sure that the water supply flow rate is no less than 20 l/min
- If the water hardness is greater than 14 °f (8 °dH), we recommend using an internal water softener. If the water hardness is greater than 35 °f (19.5 °dH), install an external water softener upline of the solenoid valve
- For machines without water softener: if the water hardness is greater than 14 °f (8 °dH), install an external water softener upline of the solenoid valve.
- If the water has a very high residual concentration of high conductivity minerals, we recommend installing a demineralisation system.
- Machines intended for use with desalinated water or in any case with high sodium chloride concentration must be ordered specifically, as they require specific construction materials
- Do not supply fully demineralised water to machines with a heat recovery unit with batteries with copper pipes. In this case, request the version with batteries with stainless steel pipes.

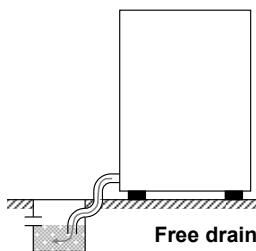

3.5 Connection to the drain line

- The drain line must consist of a free drain sump with siphon suited to the flow capacity of the drain hose supplied with the appliance. The hose must be able to reach the sump without stretching, restriction, folding, crushing, pressing or forcing in any way.
- The tub drains under gravity, so the drain sump must be lower than the machine's base.

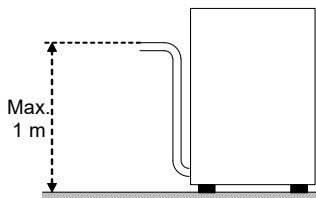

With pump (available on request)

- if the drain is not lower than the base of the appliance, you can use the version with drain pump (available on request).
- In this case, the drain connection may be no higher than 1 m.
- Always check that the drain works properly and is not blocked.
- Any other solution must be approved by the manufacturer in advance.

3.6 Rinse aid and detergent

- The rinse aid and detergent are dispensed by the machine's integral dispenser (depending on model).
- The dose is set by the installer in relation to the hardness of the water, and he also calibrates the dispensers themselves.
- Before calibrating them, fill the dispenser supply tubes with their respective product.
- The units are calibrated with the adjuster screws, or directly with the control panel (as applicable).
- The level of fluid in the container must be sufficient for priming; do not allow it to drain completely or top it up with corrosive or impure product.

NEVER use CHLORINE or HYPOCHLORITE based detergents.
We recommend installing an automatic detergent dispenser.

Chap 4 USING THE MACHINE

4.1 Key and symbols

Referring to **Fig. 1**:

1	ON/OFF BUTTON	5	INFORMATION DISPLAY
2	SPECIAL PROGRAMME SELECTION BUTTON	6	STATUS BAR (LED)
3	PROGRAMME SELECTION BUTTON	7	CHECK BAR (LED)
4	START BUTTON		

4.2 Switching the dishwasher on

Referring to **Fig. 2**:

- Turn on the main power switch and open the external water tap.
- Check that an overflow is present, if required.
- Press **ON/OFF (1)**.
- The **CHECK BAR (7)** lights up, turning from red to green to confirm the check. In the event of a serious fault, the led bar lights up in red and stops the machine operation; a minor error is indicated in orange, and will not stop the machine cycle.
- Loading begins automatically when the machine is switched on.
- The point on the display flashes until the level is reached.
- The **STATUS BAR (6)** lights up from the top downwards to indicate that the dishwasher is heating up.
- When the working temperature is reached, the **STATUS BAR (6)** stays on, lit in green.
- The optimal wash conditions have been reached.

4.3 Filling the rack

Referring to **Fig. 3**, to ensure the correct operation of the dishwasher follow the rules described below:

- Use a suitable rack, fill without overloading and without overlapping the dishes.
- Always wipe the dishes before placing in the dishwasher; do not put dishes with dry or solid residues in the washer.
- Place the empty dishes in the rack facing downwards.
- Place plates and the like in the sloping rack, with the inner surface facing upwards.
- Place the cutlery in the cutlery basket, handle end down.
- Do not place silver and stainless steel cutlery in the same cutlery basket as this will turn the silver brown and may corrode the steel.
- Wash the dishes immediately after use, in order to prevent any residue from hardening and sticking on them.
- Use only solid, dishwasher-proof dishes.

4.4 Cycle selection and start-up

- Press the **PROGRAMME SELECTION (3)** or **SPECIAL PROGRAMME SELECTION (2)** button repeatedly to select a wash cycle that is suitable for the dishes to be washed; the display will show the cycle number selected (**Fig. 4**).
- To run the programme, press **START (4)**; the **STATUS BAR (6)** starts to flash orange, increasing from the bottom upwards to indicate the progression of the cycle.
- When the cycle is finished, the bar lights up in green (**Fig. 5**).
- For rapid drying, remove the rack from the machine as soon as the cycle finishes.
- To stop a wash cycle early, press **START (4)**.

N.B. In hood versions, after the first work cycle the automatic start is automatically enabled; the subsequent cycles will be enabled automatically when the hood is closed. This operating mode is marked on the display by "AS".

4.5 Standard Programmes

<i>Pr 1</i>	Short wash programme for lightly soiled dishes.
<i>Pr 2</i>	Medium wash programme for averagely soiled dishes.
<i>Pr 3</i>	Long wash programme for heavily soiled dishes.
<i>CLE</i>	Drain and self-cleaning cycle to be used at the end of working day.
<i>dr</i>	Drain cycle.

4.6 Special programmes (*optional)

<i>ECO</i>	Reduces energy consumption by washing at lower temperatures and with reduced water consumption than normal wash programmes; a good washing result is achieved by a prolonged mechanical washing action.
<i>Act Act2</i>	Suitable for washing very dirty, even encrusted dishes that have been left for some time. The programme includes 2 washes and 2 rinses.
<i>StEE</i>	Suitable for washing forks, spoons, knives and all sorts of other cutlery. This wash programme lasts longer than the other programmes and uses a higher water temperature.
<i>rEFr</i>	Recommended when you wish to wash with a total change of water in the washing tub, so suitable for consecutive washes of particularly greasy and dirty dishes. The complete change of the water in the tub requires a longer wash cycle.
<i>PLAt</i>	Program for dishes.
<i>GLAS</i>	Suited for washing glasses of any shape or type. This programme washes with a low rinse temperature and requires a long drying time.
<i>Long</i>	Continuous wash. The cycle can be stopped at any time by pressing the Start button. After a short pause, the rinse stage will start. The cycle ends automatically after 12 minutes.
<i>SA_n</i>	Recommended when the dishes to be washed also have to be sanitised. This programme controls the wash temperature and time calculating the constant A0. The programme ends when the A0 value equals 30. The length is variable, but is generally around 20 minutes and the wash temperature reaches approximately 70C°. N.B. If you require an A0 value other than 30, contact an authorised technician, who will modify the machine software for you.
<i>Pr 5</i>	The recommended cycle for sparkling glassware; may be used only in combination with a reverse osmosis device.
<i>Pr 6</i>	Long wash programme for heavily soiled dishes (8').
<i>Pr 7</i>	Long wash programme for heavily soiled dishes (10').

Warning: the special programmes vary according to the dishwasher model.

4.7 Automatic cycle start-up

This function is used to make the chosen cycle start automatically when the door is closed. To enable, proceed as follows (**Fig.6**):

- If not made available by default, the function must first be enabled via the settings menu.
- With the appliance on and the door open, press and hold (for at least five seconds) **START (4)** until **AS** appears on the display.
- To disable the function, with the door open press **START (4)** again for five seconds.

4.8 Removing the integral filter

- Move the washing and rinsing arms at right angles to the edge of the door (**Fig.7**).
If the dishwasher has a 3-arm wash arm, it must be removed in order to remove the integral filters.
- Lift each semi-filter by the relative handle.

4.9 Emptying the dishwasher

4.9.1 Appliances with no drain pump

- Switch the dishwasher off.
- Remove the integral filter (**Fig.7A**).
- Pull up and remove the overflow pipe (**Fig.8B**).
- Wait for the tub to empty completely.
- If necessary, extract the tub filter and clean (**Fig.8C**).

4.9.2 Appliances with drain cycle (*optional)

- If present, remove the integral filter (**Fig.7**).
- If present, remove the overflow by pulling upwards (**Fig. 9**).
- Close the door.
- Select the cycle **dr**
- Press **START (4)** to start the cycle.
- The machine runs a drain cycle with self-cleaning (*where foreseen) and then switches off.
- If necessary, extract the tub filter and clean (**Fig.8C**).

4.10 Turning the dishwasher off

- Press **ON/OFF (1)**, on the **DISPLAY (5)** the central segments will light up, indicating that the machine is powered.

4.11 Resin regeneration (*optional)

When **rEG** flashes on the display in appliances with internal softener, you need to run a regeneration cycle to restore proper function of the internal softener. Proceed as follows (**Fig. 11**):



- Empty and clean the dishwasher.
- Remove the integral filter and open the salt container in the tub.
- Pour in 250-300 g of regeneration salt (1 or 2 mm grain size kitchen salt with no additives).
- Close the container firmly.
- Make sure the overflow has been removed.
- Close the door and switch the dishwasher on.
- Press the **PROGRAMME SELECTION button (3)** for the resin regeneration cycle; **rEG** will appear on the display.
- Press the **START button (4)** to start a cycle.
- The regeneration cycle lasts around 20 minutes.
- The dishwasher will switch off when the cycle has completed.

N.B. Do not switch off the machine if a regeneration cycle is underway

4.12 Displaying information

- By holding the **START** button (4) pressed for a few seconds you can display in sequence the Boiler temperature, the Tub temperature and the number of cycles performed by the machine. This information can be displayed both before and during the wash cycle and will only be visible temporarily.
- By holding the **PROGRAMME SELECTION** button (3) pressed for a few seconds you can display in sequence the Boiler temperature, the Tub temperature and the number of cycles performed by the machine.
- The function can be activated by holding the **PROGRAMME SELECTION** button (3) pressed for a few seconds.

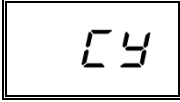
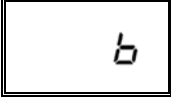
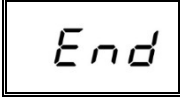
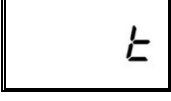
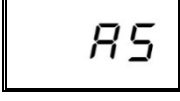
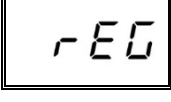
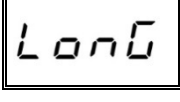
4.13 List of viewable messages

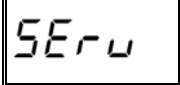
	Door open		Number of cycles carried out
	Rinse temperature		End of cycle
	Wash temperature		Automatic start enabled
	Regeneration cycle or request		Continuous wash
	No salt in the softener		Service

4.14 End of shift

- At the end of the day always drain the machine as described in the section Machine draining.
- Disconnect the power supply by means of the main switch and close the external water cock.
- Perform routine maintenance and clean the machine as described in the section Maintenance.
- If possible, leave the door ajar to prevent bad odours building up inside the machine.

Chap 5 MAINTENANCE

5.1 General rules



Before doing any maintenance, completely drain out all water, shut off the power supply and close the water supply cock.

Do not use water under pressure - it can damage the electrical equipment.

Only wash the body panelling when it is cold, using only product specifically designed for steel.

If there is a risk of ice forming, drain the water from the boiler and wash pump.

5.2 Cleaning

To keep the machine in good working order, it must be maintained regularly as explained below. We recommend periodically running a sanitising treatment with suitable non-corrosive commercial products.

5.3 Cleaning the filter unit

Run this procedure at the end of the day or when you see the filters are dirty:

1. Remove and clean the baskets.
2. Empty out the tub as explained in "Machine draining".
3. Remove and carefully clean all the filters.
4. Do not use abrasive products to clean the tub.
5. Restore all removed parts when finished.

5.4 Cleaning the arms

The wash and rinse arms are easily removed in order to clean their nozzles and prevent blockage/encrustations.

Proceed as follows (**Fig.10**):

- Remove the spray arms by unscrewing the retaining nuts or by unclipping the quick-fit attachments on machines so equipped.
- Wash all parts under a jet of running water and clean the nozzles thoroughly, using a toothpick or pointed tool if necessary.
- Clean the arm rotation pins inside the machine and the wash and rinse water drainage area.
- Restore the arms and check that they rotate freely.

Chap 6 SELF DIAGNOSTICS

The machine is equipped with a self-diagnosis system that registers and warns of a number of malfunctions.

Fault		Description and possible remedies
	E r 01	No rinsing. The rinsing cycle was not completed correctly. Make sure that the rinsing nozzles are clean.
	E r 02	No drainage. The water was not drained or drained incorrectly. Check that the drain pipe is not bent or crushed and that the siphon and filters are not blocked. In machines fitted with an overflow pipe, remove this before starting the drainage cycle.
	E r 03	Rinsing temperature reset fault. The boiler temperature did not reset in the set time during the washing cycle. Switch the machine off and then on and run a new cycle.
SAFE	E r 04	Water filling in tank fault. Make sure the pipes are connected correctly, and that the water tap is open. Where foreseen, check the presence of the overflow. Switch the dishwasher off and then on and fill again.
	E r 05	Tank thermometer fault. (Probe open) The machine does not read the tank temperature value. Switch the dishwasher off and then on.
	E r 06	Tank thermometer fault. (Probe short circuited) The machine does not read the tank temperature value. Switch the dishwasher off and then on.
	E r 07	Boiler thermometer fault. (Probe open) The machine does not read the boiler temperature value. Switch the dishwasher off and then on.
	E r 08	Boiler thermometer fault. (Probe short circuited) The machine does not read the boiler temperature value. Switch the dishwasher off and then on.
	E r 09	Boiler loading time out: boiler not filled. Impossible to carry out rinse cycle. Check that the water tap is open. Switch the dishwasher off and then on and run a new cycle.
	E r 21	Insufficient rinse: the right amount of rinsing did not take place; make sure the rinse nozzles are clean. The error does not stop machine operation.
	E r 22	Tank temperature reset fault: The tank temperature did not reset in the set time during the washing cycle. Switch the machine off and then on and run a new cycle.
SAFE	E r 5F	Electro-mechanical safety device: the boiler or tub safety thermostats have cut in, or the tub safety pressure switch has been triggered.
SAFE	E r 5L	Level safety switch: Incorrect water level in the tank.
	d r t	Dirty filter: incorrect water level in tank due to dirty filter or overflow fitted incorrectly.

WARNING! Switching the dishwasher off and then on again "resets" the signals, if after carrying out the instructions given the problem persists, contact an Authorised Service Centre.

Chap 7 SETTINGS



The following settings should only be configured by a qualified technician.

The parameters listed below can be set during installation or afterwards, accessing the settings menu as follows:

- Machine in standby with door open.
- Press buttons **1** and **2** together (**ON/OFF** and **SPECIAL PROGRAMME SELECTION**) for 5 seconds and enter the key **CH 12** (buttons **3** and **4** to change the parameter, **1** to confirm).
- Then press button **1** (**ON/OFF**) repeatedly to scroll through the following headings, enabling and/or changing them using buttons **3** and **4** (the modified parameter is memorised without being confirmed). The list of parameters may vary according to the type of dishwasher.

	Language	Language selection
b	Boiler Temperature	Boiler temperature settings for programmes. In the versions with atmospheric boiler (rinse pump) there are different settings for each programme (b1 – b2 – b3)
t	Tank Temperature	Tub temperature regulation for programmes. Rinse pump versions have different settings for each programme (t1 – t2 – t3)
tH	Thermo - Stop	Enabling the Thermostop function, which guarantees the correct rinse temperature.
ES	Energy Saving	Enabling the Energy Saving function, which guarantees energy savings when the dishwasher is on but not in use.
dn	Detergent Pump	Manual operation of detergent doser
bn	Rinse Aid Pump	Manual operation of rinse aid doser
rn	Manual Rinse	Manual operation of the rinse pump
dt	Dosage Detergent	Detergent dosing time
bL	Dosage Rinse Aid	Rinse aid dosing time
dH	Water Hardness	Setting the supply water hardness (dishwashers with water softener): enter the values given in the table below
CC	Set Number Service Cycles	Cycle counter setting and activation to enable the Service alert for an external water softener. The Service alert can be cancelled by holding pressed all 4 buttons with the machine off and the door open.
AA	Autostart Autoenabling	Automatic enabling of automatic starting
dr	Manual Drain	Manual operation of the drain pump

Once all necessary parameters have been set, to exit and memorise any changes simply press and hold button 1 for a few seconds until the on-line dashes appear.

7.1 Hardness settings for the incorporated water softener

Set the hardness level of the water supply **dH** in the settings menu following the instructions given in the following table:

Measured hardness		dH	Measured hardness		dH
°fr	dGH	n°	°fr	dGH	n°
0 ÷ 20	0 ÷ 11	1	41 ÷ 45	23 ÷ 25	6
21 ÷ 25	12 ÷ 14	2	46 ÷ 50	26 ÷ 28	7
26 ÷ 30	15 ÷ 17	3	51 ÷ 55	29 ÷ 31	8
31 ÷ 35	17 ÷ 20	4	56 ÷ 60	31 ÷ 34	9
36 ÷ 40	20 ÷ 22	5			

Chap 8 SCRAPPING

Our machines do not contain materials requiring special handling.



(Applicable in the EU and countries with sorted waste disposal)

The mark applied to the product or its documentation indicates that it must not be scrapped with domestic waste when it reaches the end of its service life. To prevent damage to the environment or health risks due to improper scrapping, keep this product separate from other waste and recycle it so as to promote sustainable use of materials.

Domestic users are requested to contact their reseller or local authority for information on sorted waste disposal and recycling for this type of product.

Corporate users are requested to contact their supplier and check the terms and conditions of the purchase contract.

The product may not be scrapped together with other commercial waste.

	Symbols	Object	Material	%
Recyclable directly		Sheet	Steel	80
		Cardboard packaging	PAP	
		Wooden pallet	ISPM15	
		Plastic parts	PP, PP+FV	
Compounds		Motors	Assemblies	20
		Electric parts		
		Electronic parts		
		Rubber parts	EPDM	

Chap 9 ENVIRONMENT

RESPECT FOR THE ENVIRONMENT

Proper use of the dishwasher can improve its environmental footprint, if the following simple rules are observed:

- Only wash full baskets.
- Switch the dishwasher off when not using it.
- Keep the machine closed when it is in standby.
- Use wash programmes suited to the amount of soiling.
- Supply the machine with hot water, if gas heated.
- Make sure the drains flow into a suitable sewer.
- Do not exceed the recommended dose of detergent.

The manufacturer reserves the right to modify the electrical, technical and aesthetic features of this appliance and replace any of its parts without notice, as he deems necessary to offer a reliable product with a long service life and advanced technology.

ÜBERSETZUNG DER ORIGINAL-BEDIENUNGSANLEITUNG

INHALT

KAP 1	RISIKEN UND WICHTIGE WARNHINWEISE	2
1.1	NORMALE BETRIEBSBEDINGUNGEN.....	3
KAP 2	EINLEITUNG.....	4
KAP 3	INSTALLATION	4
3.1	AUSPACKEN.....	4
3.2	AUFSTELLUNG	4
3.3	ELEKTRISCHER ANSCHLUSS	5
3.4	WASSERANSCHLUSS	6
3.5	ABFLUSSANSCHLUSS	6
3.6	KLARSPÜLMITTEL UND REINIGER	6
KAP 4	BENUTZUNG DER SPÜLMASCHINE	7
4.1	LEGENDE UND ZEICHENERKLÄRUNG	7
4.2	EINSCHALTEN	7
4.3	DEN GESCHIRRKORB BELADEN.....	7
4.4	PROGRAMMAUSWAHL UND -START.....	7
4.5	STANDARDPROGRAMME	8
4.6	SONDERPROGRAMME (*OPTIONAL)	8
4.7	AUTOMATISCHER PROGRAMMSTART.....	9
4.8	ENTNEHMEN DES BODENSIEBS	9
4.9	ENTLEEREN DER SPÜLMASCHINE.....	9
	4.9.1 Geräte ohne Ablaufpumpe.....	9
	4.9.2 Geräte mit Ablaufpumpe (* optional).....	9
4.10	AUSSCHALTEN DER SPÜLMASCHINE.....	9
4.11	REGENERIERUNG DER AUSTAUSCHHARZE (* OPTIONAL)	9
4.12	INFORMATIONSANZEIGEN.....	10
4.13	ÜBERSICHT DER MÖGLICHEN ANZEIGEN	10
4.14	BETRIEBSENDE	10
KAP 5	WARTUNG.....	11
5.1	ALLGEMEINE REGELN.....	11
5.2	REINIGUNG	11
5.3	REINIGUNG DER FILTERGRUPPE	11
5.4	REINIGUNG DER SPÜLARME.....	11
KAP 6	SELBSTDIAGNOSE.....	12
KAP 7	EINSTELLUNGEN UND ANPASSUNGEN	13
7.1	EINSTELLUNG DER WASSERHÄRTE AN GERÄTEN MIT EINGEBAUTEM WASSERENTHÄRTER....	14
KAP 8	ENTSORGUNG.....	14
KAP 9	UMWELT.....	14

Der Hersteller behält sich entsprechend der Gesetze die Eigentumsrechte am vorliegenden Dokument vor. Ohne vorherige schriftliche Genehmigung sind die Vervielfältigung und Weitergabe dieses Dokuments verboten.

Der Hersteller behält sich das Recht vor ohne Vorankündigung durch Verbesserungen, die von ihm für notwendig befunden wurden, die vorliegende Anleitung zu ändern.



Lesen Sie die Betriebsanleitung vor der Inbetriebnahme des Geräts aufmerksam durch. Sie enthält wichtige Hinweise und Sicherheitsanweisungen für Installation, Gebrauch und Wartung. Die Nichtbeachtung der Angaben der beigelegten Unterlagen kann die Sicherheit des Geräts beeinträchtigen und zum sofortigen Verfall der Garantie führen.

Kap 1 RISIKEN UND WICHTIGE WARNHINWEISE

- Dieses Gerät ist nur für den Gebrauch vorgesehen, für den es ausdrücklich entwickelt wurde. Jede andere Verwendung gilt als unsachgemäß und demzufolge gefährlich.
- Das Installations-Fachpersonal ist angehalten, den Benutzer auf angemessene Weise über die Bedienung des Geräts und eventuell zu beachtende Sicherheitsmaßnahmen, auch mit praktischen Vorführungen, zu unterrichten.
- Alle Arbeiten an der Maschine, auch bei Störung bzw. Ausfall, müssen vom Hersteller oder einem autorisierten Kundendienstzentrum bzw. von Fachpersonal vorgenommen werden. Dabei dürfen ausschließlich Originalersatzteile verwendet werden.
- Vor Wartungsarbeiten, Reparaturen und Reinigung die Maschine stets vom Stromnetz und vom Wasseranschluss trennen.
- Die Maschine darf **NICHT** von ungeschultem Personal benutzt werden.
- Dieses Gerät darf nur dann von Kindern ab 8 Jahren und Personen mit eingeschränkten körperlichen, sensorischen oder geistigen Fähigkeiten oder von Personen mit mangelnder Erfahrung bzw. mangelnden Kenntnissen verwendet werden, wenn sie beaufsichtigt werden oder in die sichere Bedienung des Geräts eingewiesen wurden.
- Kinder nicht mit dem Gerät spielen lassen.
- Die Reinigung und Pflege durch den Benutzer darf nicht von Kindern ausgeführt werden, es sei denn, sie werden beaufsichtigt.
- Bei Nichtbenutzung darf die Maschine **NICHT** unter Spannung bleiben.
- Falls an der Maschine kein Stecker und keine andere Vorkehrung vorhanden ist, um sie vollständig vom Stromnetz zu trennen und alle Kontakte zu unterbrechen, müssen die erforderlichen Trennvorrichtungen vorschriftsmäßig im Versorgungsnetz installiert werden.
- Ein beschädigtes Netzkabel durch den Hersteller bzw. seinen Kundendienst oder auf jeden Fall durch eine Fachkraft mit ähnlicher Qualifikation ersetzen lassen, um jedes Risiko auszuschließen.
- Das Symbol 5021 nach IEC-Norm 60417 an der Schraube am Gerät kennzeichnet den Schutzpotenzialausgleich.
- Solange der Spülzyklus läuft, die Gerätetür **KEINESFALLS** – auch nicht kurz – öffnen.
- Die Maschine **KEINESFALLS** ohne die vom Hersteller vorgesehenen Schutzvorrichtungen benutzen.
- In der Maschine **NIEMALS** Gegenstände spülen, die nicht spülmaschinenfest

sind, aufgrund ihrer Form oder Abmessungen nicht in der Spülmaschine gereinigt werden dürfen oder nicht in einwandfreiem Zustand sind.

- Das Gerät oder Geräteteile **NIEMALS** als Leiter oder Halt für Personen, Sachen oder Tiere verwenden.
- Die geöffnete Klappe eines Frontlader-Geschirrspülers **NIEMALS** überlasten. Die Klappe ist so ausgelegt, dass sie nur den mit Geschirr beladenen Korb aushält.
- **NIEMALS** die nackten Hände in die Spüllaugen tauchen.
- Die Maschine nach der Installation **NIEMALS** kippen.
- Im Fall einer Störung oder einer Leckage sofort die Stromzufuhr unterbrechen und den Wasserzulaufhahn schließen.
- Die Spülmaschine nicht in der Nähe von Wärmequellen über 50 °C aufstellen.
- Die Spülmaschine **NIEMALS** der Witterung aussetzen (Regen, Sonne, usw.).
- Die Spülmaschine darf ohne geeignete Schutzabdeckungen nicht in Außenbereichen installiert werden.
- Nie ein Spülprogramm ohne den Überlauf starten (sofern vorgesehen).
- Nie magnetische Gegenstände in Maschinennähe bringen.
- Die Oberseite der Maschine nicht als Ablage benutzen.
- Der Installateur muss die vorschriftsmäßige Erdung überprüfen.
- Nach erfolgter Prüfung muss der Installateur eine schriftliche Erklärung ausstellen und bestätigen, dass die Installation und die Abnahmeprüfung ordnungsgemäß und fachgerecht nach den gesetzlichen Bestimmungen ausgeführt wurden.
- Die Position einzelner Geräteteile **NICHT** verändern und keine Eingriffe daran vornehmen, da hierdurch die Sicherheit des Gerätes beeinträchtigt werden könnte.
- Schalldruckpegel gemäß EN ISO 4871
 - LpA Max = 55 db Kpa=2,5 db für Einbaumaschinen
 - LpA Max = 65 db Kpa=2,5 db für Durchschubspülmaschinen
 - LpA Max = 76 db Kpa=1,5 db für Gerätespülmaschinen
- Max. Temperatur des Leitungswassers: 50 °C
- Max. Druck des Leitungswassers: 4 bar (400 kPa)
- Gerät für den dauerhaften Anschluss an das Wasserversorgungsnetz
- Das Gerät darf nicht mit Hochdruck- oder Dampfreinigern gereinigt werden.
- Max. Höhe des Ablaufs
 - Bodenhöhe bei Ausführungen mit Überlauf
 - Max. Höhe 1 m bei Ausführungen mit Laugenpumpe

1.1 Normale Betriebsbedingungen

Umgebungstemperatur : 40°Cmax /4°Cmin (Mittelwert 30°C)

Höhe : bis 2000 Meter

Relative Feuchte : Max 30% bei 40°C / max 90% bei 20°C

Kap 2 EINLEITUNG

Hinweise:

Die gesamte Dokumentation sorgfältig in der Nähe des Geräts aufbewahren. Sie muss den Technikern und Bedienern ausgehändigt und an einem sicheren Ort sorgfältig aufbewahrt werden; bei Bedarf Kopien anfertigen, die ein häufiges Nachschlagen erlauben

Der Bediener ist verpflichtet, die vorliegende Bedienungsanleitung vor jeglicher Arbeit an der Maschine zu lesen, zu verstehen und zu lernen.

Das Gerät ist für das gewerbliche Geschirrspülen in Gemeinschaftsküchen vorgesehen, d. h. die Installation, der Betrieb und die Wartung erfolgen durch ausgebildetes Fachpersonal, das sich an die Herstelleranweisungen halten muss.

Garantie:

Der Hersteller übernimmt keinerlei Haftung für Sach- oder Personenschäden, die aus der Nichtbeachtung der gegebenen Anweisungen oder einem unsachgemäßen Einsatz der Maschine entstehen

Die Nichtbeachtung der in der vorliegenden Anleitung enthaltenen Anweisungen kann die Sicherheit des Geräts beeinträchtigen und führt zum sofortigen Verfall der Garantie

Die Ausführung von Installations- und Reparaturarbeiten durch nicht autorisiertes Personal und die Verwendung von Nichtoriginal-Ersatzteilen führen zum sofortigen Verfall der Garantie.

Lagerung :

Transport und Lagerung : von -10°C bis 55°C mit Höchstwerten bis 70°C (max. 24 h)

Kap 3 INSTALLATION

Eine richtige Installation ist grundlegende Voraussetzung für ein gutes Funktionieren der Maschine. Einige notwendige Angaben für die Maschineninstallation befinden sich auf dem Typenschild auf der rechten Maschinenseite, eine Kopie ist auf dem Deckblatt dieser Bedienungsanleitung wiedergegeben.



Die Installation darf ausschließlich von qualifiziertem und autorisiertem Fachpersonal vorgenommen werden.

3.1 Auspacken

Die Verpackung auf Schäden überprüfen. Eventuell bemerkte Schäden auf dem Lieferschein vermerken. Nach der Entfernung der Verpackung sicherstellen, dass das Gerät sich in einwandfreiem Zustand befindet. Wenn die Maschine beschädigt ist, sofort den Vertragshändler per Fax oder Einschreiben mit Rückantwort und das Transportunternehmen davon unterrichten. Wenn die Schäden die Maschinensicherheit beeinträchtigen, die Maschine bis zum Eingriff eines Fachtechnikers nicht installieren und/oder benutzen.



Die Verpackungsteile (Plastikbeutel, Styropor, Nägel usw. ...) von Kindern und Haustieren fernhalten. Die Verpackungsteile können eine Gefahrenquelle darstellen.

3.2 Aufstellung

- Prüfen, dass sich im Installationsbereich keine Gegenstände oder Materialien befinden, die vom Wasserdampf, der während des Betriebs aus der Maschine austreten kann, beschädigt werden können, bzw. dass diese ausreichend geschützt sind.
- Vor der Installation des Geschirrspülers die elektrische Anlage sowie die Wasserzulauf- und Wasserablaufanschlüsse vorbereiten
- Bei Einbau von Maschinen mit Seitenwänden ohne Wärmedämmung mindestens 10 mm Abstand zwischen den Gerätewänden und den angrenzenden Oberflächen belassen.
- Der Fußboden oder die Einbauöffnung müssen für das Gesamtgewicht des Geschirrspülers ausgelegt sein
- Um die Stabilität sicherzustellen, die Maschine installieren und mit den vier

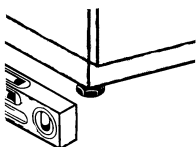

Stellfüßen nivellieren.

- Dieses Gerät ist nur für den Festanschluss geeignet. Andere Installationslösungen müssen mit dem Hersteller vereinbart und von diesem genehmigt werden.
- Vor dem ersten Gebrauch des Geschirrspülers den Schutzfilm vom Gehäuse abziehen.

3.3 Elektrischer Anschluss

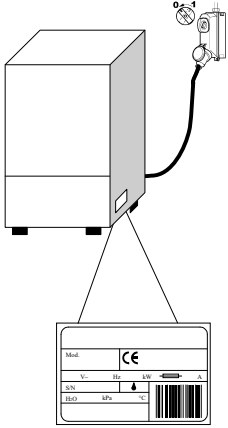

- Es muss ein allpoliger Hauptschalter vorhanden sein, mit dem alle Kontakte einschließlich des Nullleiters getrennt werden. Die getrennten Kontakte müssen einen Abstand von mindestens 3 mm haben. Der Schalter muss über eine thermomagnetische Schutzvorrichtung ausgelöst bzw. zusammen mit Sicherungen gekoppelt werden. Die Sicherungen und der Schalter müssen anhand der auf dem Typenschild angegebenen Maschinenleistung ausgelegt werden.
 - Der Hauptschalter muss sich an der Stromleitung in der Nähe des Aufstellungsortes befinden. Am Hauptschalter darf stets nur ein Gerät angeschaltet sein.
 - Die Spannung und die Frequenz des Stromnetzes müssen mit den Angaben auf dem Typenschild übereinstimmen.
 - Für die Sicherheit des Bedieners sowie die Gerätesicherheit muss entsprechend der geltenden Schutzvorschriften eine ausreichende Erdung vorgesehen werden
- Das vorliegende Gerät entspricht EN/IEC 61000-3-11, sofern die Systemimpedanz Z_{sys} kleiner oder gleich Z_{max} an der Schnittstelle zwischen Benutzeranschluss und öffentlichem System ist. Es obliegt dem Installateur oder Benutzer des Geräts sicherzustellen, dass das Gerät ausschließlich an ein Einspeisungssystem angeschlossen wird, dessen Systemimpedanz Z_{sys} kleiner oder gleich Z_{max} ist.

	Z_{max}
Gerätespülmaschine	0,21 Ω
Durchschubspülmaschine	0,24 Ω
Einbauspülmaschine	0,41 Ω

- Anschlusskabel, ausschließlich Kabel des Typs H07RN-F, Strombelastbarkeit bei Dauerbetrieb und 60 °C am Leiter:
 - Drehstrommaschine
 - -5x2,5 mm² bis 20 A
 - -5x4 mm² bis 30 A
 - -5x6 mm² bis 38 A
 - -5x10 mm² bis 54 A
 - Einphasenmaschinen
 - -3x1,5 mm² bis 16 A
 - -3x2,5 mm² bis 25 A
- Das Anschlusskabel darf bei normalem Maschinenbetrieb oder normaler Wartung nicht unter Zug gesetzt oder gequetscht werden.
- Das Gerät muss in einen Schutzpotenzialausgleich eingebunden werden. Der Anschluss erfolgt über die Schraube mit dem Symbol 5021 nach IEC 60417.
- Der Querschnitt des Potenzialausgleichsleiters muss 10 mm² betragen.
- Bitte die auf dem Schaltplan angegebene Polarität beachten.
- Für weitere Informationen siehe den anliegenden Schaltplan.



Keine Adapter, Mehrfachsteckdosen, Kabel mit unzureichendem Querschnitt oder mit Verlängerungsanschlüssen verwenden, die nicht den geltenden Anlagennormen entsprechen.

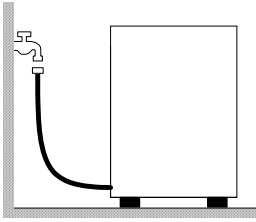

3.4 Wasseranschluss

Das Gerät wird mit einem Schlauch an die Wasserleitung angeschlossen. Zwischen dem Wasseranschluss und dem Magnetventil im Gerät muss ein Absperrventil angebracht werden. Das Absperrventil muss sich in der Nähe des Gerätes befinden.

- Wasserversorgung, Temperatur und Druck **müssen mit den Angaben** auf dem Typenschild der Maschine übereinstimmen.
- Die Fördermenge der Wasserversorgung darf nicht weniger als 20 l/min betragen.
- Bei einer Wasserhärte über 14 °fH (8 °dH) raten wir dazu, die Maschine mit eingebautem Wasserenthärter zu benutzen. Bei einer Wasserhärte über 35 °dH (19,5 °dH) raten wir dazu, einen externen Wasserenthärter vor dem Magnetventil zu installieren.
- Für Maschinen ohne Wasserenthärter raten wir bei einer Wasserhärte über 14 °fH (8 °dH) dazu, einen externen Wasserenthärter vor dem Magnetventil zu installieren.
- Eine hohe elektrische Leitfähigkeit des Wassers weist auf eine sehr hohe Konzentration an gelösten Mineralstoffen hin; in diesem Fall raten wir zur Installation einer Entmineralisierungsanlage.
- Maschinen, die mit entsalztem Wasser oder Wasser mit einer hohen Natriumchlorid-Konzentration betrieben werden sollen, müssen separat bestellt werden, da für ihren Bau spezielle Materialien erforderlich sind.
- Maschinen, die mit Wärmerückgewinnern mit Kupferrohren ausgestattet sind, dürfen nicht mit entmineralisiertem Wasser betrieben werden. In diesen Fällen bitte die Ausführung mit Wärmetauscher mit Edelstahlrohren bestellen.

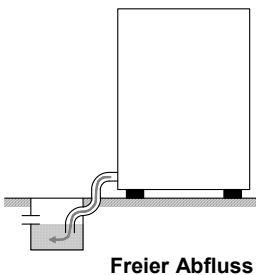

3.5 Abflussanschluss

- Die Abflussleitung muss aus einer Grube mit freiem Siphon bestehen. Die Maße müssen für den Durchsatz des mit der Maschine mitgelieferten Abflussrohrs geeignet sein. Das Abflussrohr muss ohne gezogen, gebogen, gedrückt, gequetscht oder sonst wie behindert zu werden zur Grube geleitet werden.
- Das Entleeren der Grube erfolgt durch Schwerkraft, d. h. der Abfluss muss sich unterhalb des Maschinenbodens befinden.

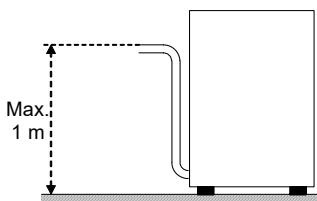

Mit Abwasserpumpe (auf Anfrage erhältlich)

- Falls sich der Abfluss nicht unterhalb des Maschinenbodens befindet, kann ein Modell mit Abwasserpumpe benutzt werden (auf Anfrage erhältlich).
- In diesem Fall beträgt die maximal zulässige Höhe des Abflusses 1 Meter.
- Stets prüfen, dass der Abfluss richtig funktioniert und nicht verstopft ist.
- Alle anderen Lösungen müssen vorher mit dem Hersteller abgeprochen und von diesem genehmigt werden.

3.6 Klarspülmittel und Reiniger

- Die Dosierung des Klarspülmittels und Reinigers erfolgt über die serienmäßig in der Maschine eingebaute Dosiereinrichtung, sofern sie das Modell vorsieht.
- Die Dosierung wird abhängig von der Wasserhärte vom Installationstechniker bestimmt, der auch die Einstellung der Dosierer vornimmt.
- Vor der Einstellung die Zulaufschläuche der Dosierer mit dem entsprechenden Produkt füllen.
- Die Einstellung erfolgt über die entsprechenden Stellschrauben oder direkt über die Bedienblende (sofern vorgesehen).
- Der Flüssigkeitsstand im Behälter muss für die Ansaugung ausreichend sein. Er darf nie bis zur Entleerung absinken und auch nicht mit korrosiven oder unreinen Produkten aufgefüllt werden.
KEINESFALLS CHLOR- oder HYPOCHLORITHALTIGE Reiniger verwenden.
Die Installation einer automatischen Spülmitteldosiereinrichtung wird stets empfohlen.

Kap 4 BENUTZUNG DER SPÜLMASCHINE

4.1 Legende und Zeichenerklärung

Siehe **Abb. 1**:

1	TASTE ON/OFF	5	DISPLAY INFORMATIONEN
2	TASTE AUSWAHL SONDERPROGRAMME	6	BETRIEBSANZEIGE (LED)
3	TASTE PROGRAMMAUSWAHL	7	CHECK-ANZEIGE (LED)
4	TASTE START		

4.2 Einschalten

Siehe **Abb. 2**:

- Schalten Sie den Hauptschalter ein und öffnen Sie den externen Wasserhahn.
- Prüfen Sie, ob der Überlauf eingesetzt ist (falls vorgesehen).
- Drücken Sie die Taste **ON/OFF (1)**.
- Die **CHECK-ANZEIGE (7)** leuchtet zunächst rot und nach Abschluss des Selbsttests grün. Im Fall einer schwerwiegenden Störung leuchtet der LED-Balken rot und der Gerätebetrieb wird unterbrochen; im Fall eines nicht schwerwiegenden Fehlers leuchtet er gelb, der Gerätebetrieb wird nicht unterbrochen.
- Der Wasserzulauf beginnt automatisch beim Einschalten des Geräts.
- Der Displaypunkt blinkt, bis der Füllstand erreicht ist.
- Während die Maschine aufheizt, leuchten die LEDs der **BETRIEBSANZEIGE (6)** von oben nach unten auf.
- Wenn die Betriebstemperatur erreicht ist, leuchtet die **BETRIEBSANZEIGE (6)** dauerhaft grün.
- Die optimalen Spülbedingungen sind erreicht.

4.3 Den Geschirrkorb beladen

Siehe **Abb. 3**: Damit das Gerät einwandfrei funktioniert, beachten Sie bitte folgende Hinweise:

- Verwenden Sie einen passenden Korb; beladen Sie ihn nicht zu voll und stapeln Sie die Geschirteile nicht übereinander.
- Entfernen Sie grobe und anhaftende Rückstände vom Geschirr, bevor Sie es in die Spülmaschine einräumen.
- Stellen Sie die leeren Behälter umgekehrt in den Korb.
- Stellen Sie Teller und flaches Geschirr mit nach oben geneigter Innenfläche schräg in den Tellerkorb.
- Besteck sollte mit dem Griff nach unten in den Besteckköcher gestellt werden.
- Räumen Sie Silber- und Edelstahlbesteck nicht in denselben Besteckkorb ein, um zu verhindern, dass das Silber anläuft und der Edelstahl Rostflecken bekommt.
- Das Spülgut sollte möglichst sofort nach dem Gebrauch gespült werden, damit die Rückstände nicht antrocknen und anhaften.
- Spülen Sie nur bruchfestes und spülmaschinengeeignetes Geschirr in der Maschine.

4.4 Programmauswahl und -start

- Wählen Sie durch wiederholtes Drücken der Taste **PROGRAMMAUSWAHL (3)** oder **AUSWAHL SONDERPROGRAMME (2)** das Spülprogramm nach der Art des Geschirrs und seiner Verschmutzung. Das gewählte Programm wird am Display angezeigt (**Abb. 4**).
- Für den Programmstart drücken Sie nun die Taste **START (4)**. Während des Programmablaufs blinken die LEDs der **BETRIEBSANZEIGE (6)** progressiv von unten nach oben.
- Nach Abschluss des Spülprogramms leuchtet die Anzeige dauerhaft grün (**Abb. 5**).
- Das Geschirr trocknet schneller, wenn der Geschirrkorb anschließend sofort aus der Maschine herausgezogen wird.
- Um ein Spülprogramm vorzeitig zu unterbrechen, drücken Sie die Taste **START (4)**.

Hinweis: Durchschubspülmaschinen schalten nach dem ersten Arbeitszyklus selbsttätig auf Automatikstart, d. h., die Spülgänge starten automatisch, sobald die Haube geschlossen wird. Dieser Betriebsmodus wird am Display durch die Anzeige "AS" visualisiert.

4.5 Standardprogramme

<i>Pr 1</i>	Kurzprogramm für leicht verschmutztes Geschirr
<i>Pr 2</i>	Normalprogramm für normal verschmutztes Geschirr.
<i>Pr 3</i>	Langes Programm für stark verschmutztes Geschirr.
<i>CLE</i>	Selbstreinigungsprogramm und Entleerung des Geräts am Ende des Arbeitstages.
<i>dr</i>	Tankentleerung.

4.6 Sonderprogramme (*optional)

<i>ECO</i>	Reduziert den Energieverbrauch durch geringere Spültemperatur und Wassermenge im Vergleich zu den Standardprogrammen. Stets perfekte Ergebnisse und gute Reinigungswirkung werden durch eine verlängerte Spüldauer erzielt.
<i>Act Act2</i>	Geeignet für stark verschmutztes Geschirr mit bereits angetrockneten Speiseresten. Das Programm beinhaltet je zwei Spül- und Klarspülgänge.
<i>STEEL</i>	Geeignet für alle Arten von Besteck. Dieses Programm dauert länger als die anderen und die Wassertemperatur ist höher.
<i>REFR</i>	Das Programm empfiehlt sich, wenn das Wasser im Spülraum vollständig gewechselt werden soll, insbesondere für aufeinander folgende Spülgänge bei stark fettigem Geschirr oder Besteck. Aufgrund des vollständigen Wasserwechsels verlängert sich die Programmdauer.
<i>PLATE</i>	Tellerprogramm.
<i>GLAS</i>	Geeignet für alle Arten von Gläsern. Da die Klarspültemperatur dieses Programms niedriger ist, verlängert sich die Trockenzeit.
<i>LONG</i>	Unbegrenztes Spülprogramm. Durch Drücken der Start-Taste kann die Spülphase auch früher beendet werden. Nach einer kurzen Pause beginnt die Klarspülphase. Das Programm endet automatisch nach 12 Minuten.
<i>SAN</i>	Empfohlen, wenn das Spülgut hygienisch sauber gereinigt und Bakterien und Keime entfernt werden sollen. Die Kontrolle der Temperatur und Spülzeit erfolgt auf der Grundlage der Berechnung der Konstanten A0. Das Programm endet, wenn A0 den Wert 30 annimmt. Die Programmdauer ist unterschiedlich und beträgt durchschnittlich 20 Minuten, die Spültemperatur erreicht etwa 70 °C. Hinweis: Falls ein anderer A0-Wert als 30 erforderlich ist, kann die Maschinen-Software durch einen autorisierten Techniker geändert werden.
<i>Pr 5</i>	Mit diesem Programm werden Gläser besonders glänzend sauber, Verwendung nur bei Anschluss an eine Umkehrosmoseanlage möglich.
<i>Pr 6</i>	Langes Programm für stark verschmutztes Geschirr (8').
<i>Pr 7</i>	Langes Programm für stark verschmutztes Geschirr (10').

Achtung: Die verfügbaren Sonderprogramme variieren je nach Spülmaschinenmodell.

4.7 Automatischer Programmstart

Mit dieser Funktion startet das gewählte Programm unmittelbar beim Schließen der Gerätetür. Um die Funktion zu aktivieren (**Abb. 6**):

- Falls die Funktion nicht standardmäßig vorgesehen ist, muss sie zuvor im Einstellungs Menü aktiviert werden.
- Halten Sie die Taste **START (4)** bei eingeschaltetem Gerät und geöffneter Tür so lange gedrückt, bis am Display **AS** eingeblendet wird.
- Um sie zu deaktivieren, die Taste **START (4)** bei geöffneter Tür erneut fünf Sekunden lang drücken.

4.8 Entnehmen des Bodensiebs

- Drehen Sie den Spül- und Klarspülarm orthogonal zur Gerätetür (**Abb. 7**). Falls die Geschirrspülmaschine mit einem dreiarmligen Sprüharm ausgestattet ist, muss er ausgebaut werden, um die Bodensiebe zu entnehmen.
- Entnehmen Sie die beiden Siebhälften an ihren Griffen.

4.9 Entleeren der Spülmaschine

4.9.1 Geräte ohne Ablaufpumpe

- Schalten Sie die Spülmaschine aus.
- Entnehmen Sie das Bodensieb, sofern vorhanden (**Abb. 7A**).
- Ziehen Sie den Überlauf nach oben heraus (**Abb. 8B**).
- Warten Sie, bis sich der Tank vollständig geleert hat.
- Falls erforderlich, entnehmen und reinigen Sie das untere Sieb (**Abb. 8C**).

4.9.2 Geräte mit Ablaufpumpe (* optional)

- Falls vorhanden, entnehmen Sie das Bodensieb (**Abb. 7**).
- Sofern vorhanden, ziehen Sie den Überlauf nach oben heraus (**Abb. 9**).
- Schließen Sie die Gerätetür.
- Wählen Sie das Programm **dr**.
- Schalten Sie es durch Drücken der Taste **START (3)** ein.
- Das Gerät führt einen Ablaufzyklus mit Selbstreinigung aus (* falls vorgesehen) und schaltet sich anschließend aus.
- Falls erforderlich, entnehmen Sie das untere Sieb und reinigen Sie es (**Abb. 8C**).

4.10 Ausschalten der Spülmaschine

- Drücken Sie die Taste **ON/OFF (1)**; am **DISPLAY (4)** bleiben die mittleren drei Segmente eingeschaltet und zeigen die anliegende Spannung an.

4.11 Regenerierung der Austauschharze (* optional)

Bei Geschirrspülmaschinen mit eingebautem Enthärter muss ein Harz-Regenerationszyklus ausgeführt werden, wenn am Display die Anzeige **rEG** blinkt, um den einwandfreien Betrieb des Enthärtungssystems wiederherzustellen. Gehen Sie hierzu folgendermaßen vor (**Abb. 11**):

- Den Geschirrspüler ausräumen und den Spülraum reinigen.
- Das Bodensieb entnehmen und den Salzvorratsbehälter in der Wanne öffnen.
- Etwa 250-300 g Regeneriersalz (Kochsalz ohne Zusatzstoffe; Körnung 1 - 2 mm) in den Behälter füllen.
- Den Behälter wieder fest verschließen.
- Sicherstellen, dass der Überlauf entfernt wurde.
- Die Tür schließen und das Gerät einschalten.
- Die Regenerierfunktion durch wiederholtes Drücken der Taste **PROGRAMMAUSWAHL (3)** auswählen, bis am Display **rEG** erscheint.
- Die Taste **START (4)** drücken, um den Zyklus zu starten.
- Der Regenerationszyklus setzt ein und dauert ca. 20 Minuten.
- Danach schaltet sich das Gerät selbsttätig aus.

Hinweis: Schalten Sie die Geschirrspülmaschine während des Regenerationszyklus nicht aus.

4.12 Informationsanzeigen

- Wenn Sie die Taste **START (4)** einige Sekunden lang drücken, werden nacheinander die Boiler- und Spülraumtemperatur und die Anzahl der ausgeführten Spülgänge des Geräts angezeigt. Diese Informationen werden nur kurzzeitig angezeigt und können sowohl vor als auch während des Spülgangs abgerufen werden.
- Durch Drücken der Taste **PROGRAMMWahl (3)** für einige Sekunden werden nacheinander die Boiler- und Spülraumtemperatur – dauerhaft und für alle Programme – angezeigt.
- Um die Funktion zu deaktivieren, drücken Sie einige Sekunden lang die Taste **PROGRAMMWahl (3)**.

4.13 Übersicht der möglichen Anzeigen

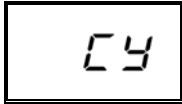
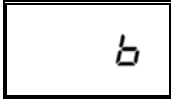
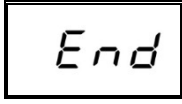
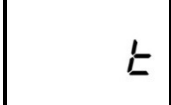
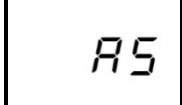
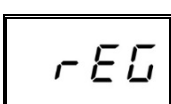
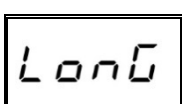
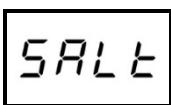
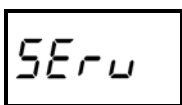
	Tür offen		Ausgeführte Spülgänge
	Klarspültemperatur		Programmende
	Spültemperatur		Automatischer Programmstart aktiviert
	Harzgenerierung erforderlich oder läuft		Unbegrenzt Spülprogramm
	Salz nachfüllen		Service

4.14 Betriebsende

- Am Ende des Tages das Gerät immer entleeren. Halten Sie sich dabei an die Anweisungen im Abschnitt "Entleeren der Maschine".
- Mit dem Hauptschalter die Stromversorgung trennen und den externen Wasserzulaufhahn schließen.
- Die normalen Wartungsarbeiten ausführen und das Gerät entsprechend der Beschreibung im Abschnitt "Wartung" reinigen.
- Lassen Sie die Tür möglichst angelehnt, um das Entstehen unangenehmer Gerüche im Inneren zu vermeiden.

Kap 5 WARTUNG

5.1 Allgemeine Regeln



Vor Wartungsarbeiten jeder Art das Wasser vollständig ablassen, die Stromversorgung trennen und das externe Wasserventil schließen.

Keinen Druckwasserstrahl benutzen, da dieser die elektrische Anlage beschädigen könnte.

Die Außenflächen erst im abgekühlten Zustand mit speziellen Edelstahl-Pflegeprodukten reinigen.

Bei Vereisungsgefahr das Wasser aus dem Boiler und der Spülpumpe ablassen.

5.2 Reinigung

Zur Gewährleistung der Funktionstüchtigkeit der Maschine müssen regelmäßig die nachstehenden Wartungsarbeiten ausgeführt werden. Das Gerät muss außerdem regelmäßig mit geeigneten, nicht korrosiven, handelsüblichen Produkten desinfiziert werden.

5.3 Reinigung der Filtergruppe

Diese Arbeit am Ende des Tages ausführen, oder wenn man Schmutzrückstände an den Filtern bemerkt:

1. Die Körbe entfernen und reinigen.
2. Den Spülraum entsprechend den im Absatz "Entleeren der Maschine" angeführten Anweisungen entleeren.
3. Sämtliche Filter aus der Spülmaschine entfernen und sorgfältig reinigen.
4. Zur Reinigung des Stahl tanks keine scheuernde Produkte oder Gegenstände benutzen.
5. Am Ende der aufgelisteten Arbeiten alle Teile wieder richtig einsetzen.

5.4 Reinigung der Spülarme

Die Spül- und Nachspülarme können einfach entfernt werden, um die regelmäßige Reinigung der Düsen zu gestatten und möglichen Verstopfungen und/oder Ablagerungen vorzubeugen.

Wie folgt vorgehen (**Abb.10**):

- Um die Spülarme abzunehmen, lösen Sie die Befestigungsnut oder rasten Sie sie aus (Geräte mit Rastverschluss).
- Alle Teile unter fließendem Wasser waschen, die Düsen sorgfältig reinigen, dafür eventuell einen Zahnstocher oder kleine Werkzeuge benutzen.
- Die Drehzapfen der Arme in der Maschine und den Austrittsbereich des Spül- und Nachspülwassers reinigen.
- Die Arme wieder montieren und sicherstellen, dass sie sich frei drehen..

Kap 6 SELBSTDIAGNOSE

Das Gerät verfügt über ein Selbstdiagnosesystem, das verschiedene Störungen erfassen und melden kann.

Störung		Beschreibung und mögliche Abhilfe
	E_r 01	Klarspülprogramm nicht ausgeführt. Das Klarspülprogramm wurde nicht korrekt ausgeführt. Klarspüldüsen überprüfen und ggf. säubern.
	E_r 02	Kein Wasserablauf. Wasser läuft nicht oder nicht vorschriftsmäßig aus dem Gerät ab. Ablaufschlauch auf Knicke oder Quetschungen und Geruchsverschluss und Filter auf Verstopfungen untersuchen. Bei Maschinen mit Überlauf muss dieser vor dem Einschalten des Ablaufzyklus entfernt werden.
	E_r 03	Störung Klarspültemperatur. Der Boiler wurde während des Spülgangs nicht oder nicht innerhalb der vorgesehenen Zeit wieder auf Betriebstemperatur erhitzt. Das Gerät ausschalten und ein neues Programm ausführen.
SAFE	E_r 04	Störung Wassereinlauf in Spülraum. Die Wasseranschlüsse des Geräts überprüfen und, ob der Wasserzulaufhahn geöffnet ist. Wo vorgesehen, prüfen, ob der Überlauf vorhanden ist. Das Gerät ausschalten und erneut Wasser einlaufen lassen.
	E_r 05	Störung Spülraumthermometer. (Sonde offen) Das Gerät erfasst die Temperatur im Spülraum nicht. Das Gerät aus- und wieder einschalten.
	E_r 06	Störung Spülraumthermometer. (Kurzschluss Sonde) Das Gerät erfasst die Temperatur im Spülraum nicht. Das Gerät aus- und wieder einschalten.
	E_r 07	Störung Boilerthermometer. (Sonde offen) Das Gerät erfasst die Boilertemperatur nicht. Das Gerät aus- und wieder einschalten.
	E_r 08	Störung Boilerthermometer. (Kurzschluss Sonde) Das Gerät erfasst die Boilertemperatur nicht. Das Gerät aus- und wieder einschalten.
	E_r 09	Time out Boilerfüllung: Der Boiler wurde nicht gefüllt. Das Klarspülprogramm wird nicht ausgeführt. Prüfen, ob der Wasserzulaufhahn geöffnet ist. Das Gerät aus- und wieder einschalten und ein neues Programm ausführen.
	E_r 21	Wassermenge beim Klarspülprogramm unzureichend: Das Klarspülprogramm wurde mit zu wenig Wasser ausgeführt. Klarspüldüsen überprüfen und ggf. säubern. Der Gerätebetrieb wird nicht unterbrochen.
	E_r 22	Störung Wiederherstellung Spülraumtemperatur: Der Spülraum wurde während des Spülgangs nicht oder nicht innerhalb der vorgesehenen Zeit wieder auf Betriebstemperatur erhitzt. Das Gerät ausschalten und ein neues Programm ausführen.
SAFE	E_r 5F	Elektromechanische Sicherheit: Die Sicherheitsthermostate von Boiler oder Tank oder der Tank-Sicherheitsdruckschalter wurden ausgelöst.
SAFE	E_r 5L	Sicherheit Füllstand: Wasserstand im Spülraum nicht korrekt.
	d_r t	Sieb verschmutzt: Wasserstand im Spülraum nicht ordnungsgemäß: Das Sieb ist verschmutzt oder der Überlauf falsch eingesetzt.
ACHTUNG! Durch Aus- und Einschalten des Geräts werden die Anzeigen rückgesetzt. Sollte die Störung nach Ausführung der hier beschriebenen Schritte erneut auftreten, bitte den autorisierten Kundendienst verständigen.		

Kap 7 EINSTELLUNGEN UND ANPASSUNGEN



Die nachfolgenden Einstellungen dürfen ausschließlich von einem Fachmann vorgenommen werden.

Die Einstellung der unten aufgeführten Parameter kann bei der Installation oder später nach Aufruf des Einstellungsmenüs erfolgen.

- Gerät auf Stand-by bei geöffneter Tür.
- Halten Sie die Tasten **1** und **2** (**ON/OFF** und **AUSWAHL SONDERPROGRAMME**) gleichzeitig 5 Sekunden gedrückt und geben Sie den Schlüssel **CH 12** ein (Parameteränderungen mit Tasten **3** und **4**, Bestätigen mit Taste **1**).
- Betätigen Sie anschließend wiederholt die Taste **1** (**ON/OFF**), um durch die folgenden Menüpunkte zu navigieren, die mit den Tasten **3** und **4** aktiviert bzw. verändert werden können (veränderte Parameter werden automatisch gespeichert und müssen nicht bestätigt werden). Die im Verzeichnis enthaltenen Parameter können abhängig vom Gerätetyp variieren.

	<i>Language</i>	Sprachwahl
	Boiler Temperature	Einstellung der Boilertemperatur für die Programme. Bei Ausführungen mit atmosphärischem Boiler (Klarspülpumpe) sind unterschiedliche Einstellungen für jedes Programm vorhanden (b1 – b2 – b3).
	Tank Temperature	Einstellung der Spülraumtemperatur für die Programme. Bei Ausführungen mit Klarspülpumpe stehen für jedes Programm unterschiedliche Einstellungen zur Verfügung (t1 – t2 – t3).
	Thermo - Stop	Aktivierung der Funktion "Thermostop", die eine optimale Klarspültemperatur gewährleistet.
	Energy Saving	Aktivierung der Funktion "Energy Saving", mit der Strom gespart wird, wenn das eingeschaltete Gerät nicht benutzt wird.
	Detergent Pump	Manuelle Betätigung des Spülmitteldosierers.
	Rinse Aid Pump	Manuelle Betätigung des Klarspülmitteldosierers.
	Manual Rinse	Manuelle Betätigung der Klarspülpumpe.
	Dosage Detergent	Spülmitteldosierzeit
	Dosage Rinse Aid	Klarspülmitteldosierzeit
	Water Hardness	Einstellung Härtegrad des Leitungswassers (Geräte mit Wasserenthärter): Die einzugebenden Werte bitte der Tabelle unten entnehmen.
	Set Number Service Cycles	Einstellung und Aktivierung des Zykluszählers, der die Wartungsmeldung (Service) für den externen Wasserenthärter aktiviert. Um die Anzeige „Service“ auszublenden, alle vier Tasten bei ausgeschaltetem Gerät und geöffneter Gerätetür drücken.
	Autostart Autoenabling	Selbsttätige Aktivierung des automatischen Programmstarts.
	Manual Drain	Manuelle Betätigung der Ablaufpumpe.

Um die eingestellten Parameter zu speichern und den Programmiermodus zu verlassen, halten Sie die Taste 1 gedrückt, bis die Segmente der Spannungsanzeige aufleuchten.

7.1 Einstellung der Wasserhärte an Geräten mit eingebautem Wasserenthärter
 Stellen Sie den Härtegrad des Leitungswassers **dH** im Einstellungs Menü unter Bezugnahme auf die folgenden Tabellenwerte ein:

Gemessene Härte		dH	Gemessene Härte		dH
°fr	dGH	n°	°fr	dGH	n°
0 ÷ 20	0 ÷ 11	1	41 ÷ 45	23 ÷ 25	6
21 ÷ 25	12 ÷ 14	2	46 ÷ 50	26 ÷ 28	7
26 ÷ 30	15 ÷ 17	3	51 ÷ 55	29 ÷ 31	8
31 ÷ 35	17 ÷ 20	4	56 ÷ 60	31 ÷ 34	9
36 ÷ 40	20 ÷ 22	5			

Kap 8 ENTSORGUNG

An unseren Maschinen gibt es keine Materialien, für die besondere Entsorgungsmaßnahmen benötigt werden.



(Anzuwenden in den Ländern der Europäischen Union und in Ländern mit Anwendung separater Sammelsysteme)

Die Kennzeichnung auf dem Produkt bzw. auf der dazugehörigen Dokumentation gibt an, dass es am Ende seiner Lebenszeit nicht zusammen mit normalem Haushaltsmüll entsorgt werden darf. Entsorgen Sie dieses Gerät bitte getrennt von andern Abfällen und führen Sie es dem

Recycling zu, um Umwelt und Gesundheit nicht zu schädigen und die nachhaltige Wiederverwendung der stofflichen Ressourcen zu ermöglichen.

Private Nutzer sollten den Händler, bei dem das Produkt gekauft wurde, oder die zuständigen Behörden kontaktieren, um Informationen zur getrennten Sammlung und zum Recycling dieses Produktes zu erhalten.

Gewerbliche Nutzer sollten sich an ihren Lieferanten wenden und die Fristen und Bedingungen des Kaufvertrags konsultieren.

Dieses Produkt darf nicht zusammen mit anderem Gewerbemüll entsorgt werden.

	Symbol	Gegenstand	Material	%	
Direkt recyclebar		Blech	Stahl	80	
		Kartonverpackung	PAP		
		Holzpalette	ISPM15		
		Kunststoffteile	PP, PP+FV		
Komponenten		W	Motoren	Werkstoffverbindungen	20
		E	Elektrische Teile		
		E	Elektronische Teile		
	E	Gummitteile	EPDM		

Kap 9 UMWELT

UMWELTFREUNDLICHER GEBRAUCH

Die Beachtung einfacher Maßnahmen kann zu einem umweltschonenden Gebrauch des Geschirrspülers beitragen:

Nur voll beladene Körbe waschen.

Den Geschirrspüler bei Nichtgebrauch ausschalten.

Die Maschine im Standby-Betrieb geschlossen halten

Das Spülprogramm je nach Verschmutzungsgrad wählen.

Bei Wassererwärmung mit Gas die Maschine an die Warmwasserleitung anschließen.

Das Abwasser muss in eine angemessene Kanalisation geleitet werden.

Die empfohlenen Reinigermengen nicht überschreiten.

Der Hersteller behält sich das Recht vor, ohne Vorankündigung Änderungen elektrischer, technischer und ästhetischer Art sowie Teileersetzungen vorzunehmen, um stets ein zuverlässiges, langlebiges und technisch fortschrittliches Produkt anbieten zu können.

TABLE DES MATIÈRES

CHAP 1	RISQUES ET AVERTISSEMENTS IMPORTANTS	2
1.1	CONDITIONS NORMALES D'UTILISATION	3
CHAP 2	AVANT-PROPOS	4
CHAP 3	INSTALLATION	4
3.1	DEBALLAGE	4
3.2	EMPLACEMENT	4
3.3	BRANCHEMENT ELECTRIQUE	5
3.4	BRANCHEMENT A L'ARRIVEE D'EAU	6
3.5	BRANCHEMENT À L'ÉVACUATION DES EAUX USÉES	6
3.6	LIQUIDE DE RINÇAGE ET DETERGENT	6
CHAP 4	UTILISATION DE LA MACHINE	7
4.1	LEGENDE ET SYMBOLES	7
4.2	ALLUMAGE	7
4.3	PREPARATION DU PANIER	7
4.4	SÉLECTION ET DÉMARRAGE DU CYCLE	7
4.5	PROGRAMMES STANDARDS	8
4.6	PROGRAMMES SPECIAUX (*OPTIONS)	8
4.7	DEMARRAGE AUTOMATIQUE DU CYCLE	9
4.8	DEPOSE DU FILTRE INTEGRAL	9
4.9	VIDANGE DE L'APPAREIL	9
4.9.1	<i>Lave-vaisselle sans pompe de vidange</i>	9
4.9.2	<i>Lave-vaisselle avec cycle de vidange (*option)</i>	9
4.10	EXTINCTION DU LAVE-VAISSELLE	9
4.11	REGENERATION DES RESINES (*OPTION)	9
4.12	VISUALISATION DES INFORMATION	10
4.13	Liste des messages visualisables	10
4.14	FIN DE SERVICE	10
CHAP 5	ENTRETIEN	11
5.1	CONSIGNES GENERALES	11
5.2	NETTOYAGE	11
5.3	NETTOYAGE DU GROUPE DE FILTRATION	11
5.4	NETTOYAGE DES BRAS	11
CHAP 6	AUTODIAGNOSTIC	12
CHAP 7	REGLAGES ET CONFIGURATION DES PARAMETRES	13
7.1	CONFIGURATION DE LA DURETE DE L'EAU AVEC ADOUCISSEUR INTEGRAL	14
CHAP 8	ÉLIMINATION	14
CHAP 9	ENVIRONNEMENT	14

Le constructeur se réserve selon les termes de la loi la propriété du document présent avec interdiction de reproduction et de divulgation par n'importe quel moyen sans préalable autorisation écrite de sa part.

Le constructeur se réserve le droit d'apporter des modifications sans préavis afin de réaliser des améliorations qu'il aura jugé nécessaires.



Lire attentivement le manuel d'instructions avant de mettre l'appareil en marche. Les avertissements qu'il contient fournissent des indications importantes concernant la sécurité pendant l'installation, l'utilisation et l'entretien de l'appareil. Le non-respect des indications fournies dans la documentation ci-jointe peut compromettre la sécurité de l'appareil et annuler immédiatement et de plein droit la garantie.

Chap 1 RISQUES ET AVERTISSEMENTS IMPORTANTS

- Cet appareil est destiné exclusivement à l'usage pour lequel il a été conçu. Tout autre usage doit être considéré comme impropre et donc dangereux.
- Les professionnels qualifiés qui effectuent l'installation doivent instruire convenablement l'utilisateur sur le fonctionnement de l'appareil et les éventuelles mesures de sécurité à respecter, à travers également des démonstrations pratiques.
- Toute intervention sur l'appareil, même en cas de panne, devra être effectuée uniquement par le constructeur ou par un centre d'assistance agréé ou par un professionnel qualifié, en utilisant exclusivement des pièces de rechange d'origine.
- Toujours débrancher ou isoler l'appareil du réseau électrique et du réseau d'eau avant d'effectuer toute opération d'entretien, de réparation et de nettoyage.
- Le lave-vaisselle **NE doit PAS** être utilisé par du personnel non qualifié.
- L'appareil peut être utilisé par des enfants de plus de 8 ans et par des personnes atteintes de déficiences physiques, sensorielles ou mentales, ayant une expérience et des connaissances insuffisantes, à condition qu'ils soient sous la surveillance ou qu'ils aient été instruits sur l'utilisation de l'appareil et sur les risques qu'il en découle par une personne responsable de leur sécurité.
- Il est interdit aux enfants de jouer avec l'appareil.
- Ne pas confier le nettoyage et la maintenance à des enfants non surveillés mais exclusivement à l'utilisateur.
- Le lave-vaisselle **NE doit PAS** rester sous tension lorsqu'il n'est pas utilisé.
- Si l'appareil n'est pas équipé d'une fiche ou d'un autre dispositif assurant la déconnexion complète le séparant de tout contact, incorporer ces dispositifs sur le réseau d'alimentation, conformément aux consignes d'installation.
- Si le cordon d'alimentation résulte endommagé, le constructeur, ou son service d'assistance technique ou encore une personne qualifiée pour cette opération, est chargé de le remplacer afin d'éviter tout risque possible.
- La vis présente sur l'appareil et portant le symbole 5021 de la norme CEI 60417 représente la connexion équipotentielle.
- **NE JAMAIS** ouvrir brusquement la porte du lave-vaisselle tant que le cycle n'est pas terminé.
- **NE JAMAIS** utiliser le lave-vaisselle sans les protections prévues par le constructeur.

- **NE JAMAIS** utiliser le lave-vaisselle pour laver des objets de type, forme, dimension ou matière qui ne sont pas adaptés au lavage en machine ou ne sont pas parfaitement en bon état.
- **NE JAMAIS** utiliser le lave-vaisselle ou ses parties constituantes comme échelle ou comme appui pour des personnes, choses ou animaux.
- **NE JAMAIS** surcharger la porte ouverte du lave-vaisselle à chargement frontal, car celle-ci est dimensionnée pour ne supporter que le poids du panier chargé de vaisselle.
- **NE JAMAIS** plonger les mains nues dans les solutions de lavage.
- **NE JAMAIS** renverser le lave-vaisselle après son installation.
- En cas de mauvais fonctionnement ou de pertes de liquides, couper immédiatement l'alimentation électrique de l'appareil ainsi que l'arrivée d'eau.
- Ne pas positionner le lave-vaisselle près de sources de chaleur supérieures à 50 °C.
- **NE JAMAIS** laisser le lave-vaisselle exposé à l'action des agents atmosphériques (pluie, soleil, etc.).
- Le lave-vaisselle ne doit pas être installé à l'extérieur sans protections appropriées.
- Ne jamais démarrer un programme de lavage sans le trop-plein (si prévu).
- Ne jamais approcher d'objets magnétiques du lave-vaisselle.
- Ne pas utiliser la partie supérieure du lave-vaisselle comme plan d'appui.
- Le technicien installateur doit obligatoirement vérifier l'efficacité de la mise à la terre.
- Après l'essai, le technicien installateur doit obligatoirement remettre une déclaration écrite de l'exécution correcte de l'installation et de l'essai de l'appareil conformément à la réglementation et aux règles de l'art en vigueur.
- **NE PAS** modifier la position et/ou les parties constituantes de l'appareil, ces opérations pouvant compromettre la sécurité de celui-ci.
- Niveau de pression acoustique conforme à EN ISO 4871
 - LpA max = 55db Kpa=2,5 dB pour les versions de sous-comptoir
 - LpA max = 65db Kpa=2,5 dB pour les versions à capot
 - LpA max = 76db Kpa=1,5 dB pour les versions lave-ustensiles
- Température maxi arrivée d'eau : 50 °C
- Pression maxi arrivée d'eau : 4 bar (400kPa)
- Appareil conçu pour être constamment raccordé au réseau de l'eau.
- Ne pas nettoyer l'appareil au jet d'eau ou à la vapeur.
- Hauteur maximale d'évacuation
 - Au sol pour les versions avec trop-plein
 - Hauteur maximale 1 m pour les versions avec pompe d'évacuation

1.1 Conditions normales d'utilisation

Température ambiante : 40 °Cmax / 4 °Cmin (moyenne 30 °C)

Altitude : jusqu'à 2000 mètres

Humidité relative : Max 30% à 40 °C / max 90% à 20 °C

Chap 2 AVANT-PROPOS

Avertissements :

Conserver avec soin toute la documentation à proximité de l'appareil ; la remettre aux techniciens et aux opérateurs préposés à l'utilisation de l'appareil et la conserver en parfait état en la rangeant dans un endroit sûr ; prévoir des copies s'il est nécessaire de la consulter fréquemment.

L'opérateur doit avoir lu, compris et appris le contenu de ce manuel avant d'effectuer une opération quelconque sur l'appareil.

Ce lave-vaisselle est un équipement professionnel destiné à nettoyer les vaisselles à usage collectif. En conséquence, l'installation, l'utilisation et l'entretien de l'appareil doivent être effectués conformément aux instructions du constructeur et par un personnel formé et qualifié.

Garantie :

Toute responsabilité contractuelle et extracontractuelle et toute garantie du constructeur sont exclues pour les dommages aux choses et aux personnes causés par le non-respect des instructions fournies ou par une utilisation anormale, impropre et/ou inhabituelle de l'appareil

Le non-respect des indications contenues dans la documentation ci-jointe peut compromettre la sécurité de l'appareil et annuler immédiatement et de plein droit la garantie

La garantie ne joue pas dans le cas d'opérations de montage et de réparations effectuées par des techniciens non autorisés ou d'utilisation de pièces autres que des pièces d'origine.

Stockage :

Transport et emmagasinage : entre -10 °C et 55 °C avec pic jusqu'à 70 °C (pour 24 heures maximum)

Chap 3 INSTALLATION

L'installation correcte de l'appareil est une condition sine qua non pour son bon fonctionnement. Certaines indications nécessaires à l'installation de l'appareil figurent sur la plaque signalétique placée sur le côté droit de l'appareil, ainsi que sur la page de couverture de ce manuel.



L'installation doit être effectuée exclusivement par des techniciens qualifiés et autorisés.

3.1 Déballage

Vérifier l'état de l'emballage et noter les éventuels endommagements décelés sur le bon de livraison. Après avoir déballé l'appareil, s'assurer de son parfait état. En cas d'endommagement de l'appareil, aviser immédiatement le revendeur par télécopie ou LRAR ainsi que le transporteur. Si les dommages sont si importants qu'ils auraient pour effet de compromettre la sécurité de l'appareil, ne pas installer ni utiliser celui-ci jusqu'à l'intervention d'un technicien qualifié.



Le matériel d'emballage (sachets en plastique, polystyrène expansé, clous, etc. ...) ne doit pas être laissé à la portée des enfants et animaux domestiques car il peut représenter une source potentielle de danger.

3.2 Emplacement

- Vérifier dans la zone d'installation de l'appareil l'absence de tous objets et matériels pouvant être endommagés par la vapeur d'eau sortant du lave-vaisselle pendant son fonctionnement ou, en présence de ceux-ci, qu'ils soient suffisamment protégés.
- Avant de positionner l'appareil, le local d'installation doit disposer d'une alimentation générale de l'appareil par le réseau électrique, d'une arrivée d'eau froide et d'une évacuation des eaux usées.
- En cas d'encastrement d'appareils à paroi simple, laisser au moins 10 mm entre les parois de l'appareil et les surfaces adjacentes.
- Le sol ou la niche recevant l'appareil doit être dimensionné en tenant compte du poids total du lave-vaisselle.
- Pour garantir la stabilité de l'appareil, il faut l'installer sur ses quatre pieds et

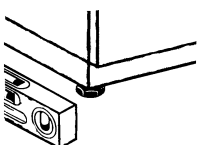

procéder à sa mise de niveau.

- Ce lave-vaisselle est adapté exclusivement à une implantation de type fixe. D'autres solutions d'installation devront être préalablement convenues avec le constructeur et approuvées par celui-ci.
- Enlever le film protecteur de la carrosserie de l'appareil avant son utilisation.

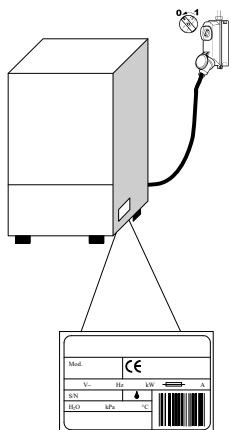

3.3 Branchement électrique

- Il est obligatoire d'installer un interrupteur général de type omnipolaire, qui coupe tous les conducteurs actifs y compris le neutre, avec une distance entre les contacts d'ouverture d'au moins 3 cm et avec une protection magnéto-thermique ou combinée avec fusibles, dont le dimensionnement et le tarage devront être adaptés à la puissance indiquée sur la plaque signalétique de l'appareil.
 - L'interrupteur général doit être installé sur le réseau électrique près de l'appareil et asservi exclusivement à l'usage d'un seul appareil.
 - La tension et la fréquence du réseau électrique doivent correspondre à celles de la plaque signalétique.
 - L'appareil doit disposer d'une mise à la terre efficace conformément à la norme NFC 15-100.
- Cet appareil est conforme à la certification EN/CEI 61000-3-11 si l'impédance du système Z_{sys} résulte inférieure ou égale à Z_{max} sur l'interface entre le système d'alimentation de l'utilisateur et le réseau public. L'installateur, ou l'utilisateur de l'appareil, est chargé de s'assurer que l'appareil est raccordé exclusivement à une alimentation dotée d'un système d'impédance Z_{sys} inférieure ou égale à Z_{max}

	Z_{max}
Lave-ustensiles	0,21 Ω
Capot	0,24 Ω
Sous-comptoir	0,41 Ω

- Le cordon d'alimentation, H07RN-F exclusivement, avec débit de courant en service mobile à 60 °C sur le conducteur :
 - Machine triphasée
 - -5x2,5 mm² jusqu'à 20 A
 - -5x4 mm² jusqu'à 30 A
 - -5x6 mm² jusqu'à 38 A
 - -5x10 mm² jusqu'à 54 A
 - Machines monophasées
 - -3x1,5 mm² jusqu'à 16 A
 - -3x2,5 mm² jusqu'à 25 A
- ne doit pas être tendu ni écrasé pendant le fonctionnement normal de l'appareil ou lors de son entretien courant ;
- l'appareil doit être en outre branché à un système équipotentiel dont la liaison est réalisée par une vis portant le symbole 5021, CEI 60417 ;
- le conducteur équipotentiel doit avoir une section de 10 mm².
- Respecter les polarités indiquées sur le schéma électrique.
- Pour d'autres informations complémentaires, consulter le schéma électrique.



Il est interdit d'utiliser des prises multiples, des adaptateurs, des câbles de type et de section inadéquats ou des rallonges non conformes à la réglementation des installations électriques.

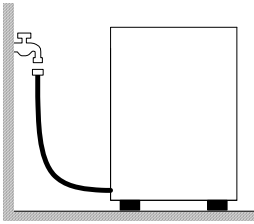

3.4 Branchement à l'arrivée d'eau

L'appareil doit être relié à l'arrivée d'eau au moyen d'un tuyau flexible. Une vanne d'arrêt doit être installée entre le réseau d'eau et l'électrovalve de l'appareil. La vanne d'arrêt doit se trouver à proximité de l'appareil.

- L'alimentation en eau, la température et la pression **doivent correspondre** aux données de la plaque signalétique de l'appareil.
- S'assurer que le débit d'alimentation n'est pas inférieur à 20 l/min.
- Si la dureté de l'eau est supérieure à 14 °F (8° dH), il est conseillé d'installer un adoucisseur sur le lave-vaisselle. Si la dureté de l'eau est supérieure à 35 °F (19,5° dH), il convient d'installer un adoucisseur extérieur en amont de l'électrovanne.
- Pour les lave-vaisselles sans adoucisseur ; si la dureté de l'eau est supérieure à 14 °F (8° dH), il convient d'installer un adoucisseur extérieur en amont de l'électrovanne.
- Dans le cas de concentrations très élevées de minéraux résidus dans l'eau à conductivité élevée, il est conseillé d'installer un système de déminéralisation.
- Les machines destinées à utiliser de l'eau dessalée ou en tout cas avec une concentration élevée de chlorure de sodium, doivent être commandées séparément, car leur construction nécessite l'emploi de matériaux spécifiques.
- Ne pas alimenter en eau déminéralisée les machines équipées d'un récupérateur de chaleur avec batteries de récupération en cuivre. Dans ces cas, demander la version avec batteries dont les tubes sont en inox.

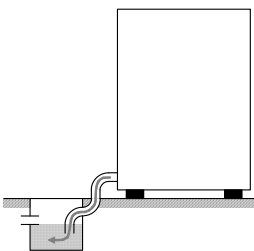

Évacuation libre

3.5 Branchement à l'évacuation des eaux usées

- L'évacuation des eaux usées doit être constituée d'un regard siphonné libre de dimensions adaptées au débit du tuyau de vidange fourni. Le tuyau doit arriver au regard sans être tiré, plié, écrasé, pressé ou forcé par quoi ou qui que ce soit.
- La vidange de la cuve se faisant par gravité, l'évacuation doit donc se situer à un niveau plus bas de la base de l'appareil.

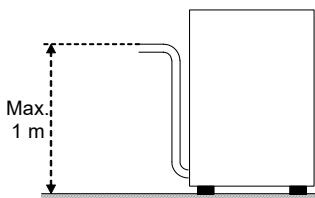

Avec pompe de vidange
(disponible sur demande)

- Dans le cas contraire, il est possible d'utiliser la version avec pompe de vidange (disponible sur demande).
- Dans ce cas, l'évacuation doit se situer à une hauteur maximale de 1 mètre.
- Il faut toujours vérifier que l'évacuation ne soit pas obstruée et/ou entartée.
- Toute autre solution pour l'évacuation doit être accordée avec le constructeur et approuvée par celui-ci.

3.6 Liquide de rinçage et détergent

- Le dosage du liquide de rinçage et du détergent est assuré par le doseur installé de série sur l'appareil (si le modèle en comporte un).
- Le dosage est déterminé en fonction de la dureté de l'eau par le technicien installateur qui se chargera également du réglage des doseurs eux-mêmes.
- Avant d'effectuer le réglage, il faut toujours remplir les tuyaux d'alimentation des doseurs avec le produit correspondant.
- Le réglage se fait par des vis de réglage prévues à cet effet ou directement à partir du bandeau de commande (si prévu).
- Le niveau des liquides dans le réservoir doit être suffisant pour permettre l'aspiration ; il ne doit jamais se vider complètement ni être rempli avec des produits corrosifs ou impurs.

Ne JAMAIS utiliser de détergents à base de CHLORE ou d'HYPOCHLORITE.

Noter que l'installation d'un doseur automatique du détergent est toujours recommandée.

Chap 4 UTILISATION DE LA MACHINE

4.1 Légende et symboles

Faire référence à la **Fig.1** :

1	BOUTON ON/OFF	5	AFFICHEUR INFORMATIONS
2	BOUTON SÉLECTION PROGRAMMES SPÉCIAUX	6	BARRE D'ÉTAT (LED)
3	BOUTON SÉLECTION PROGRAMMES	7	BARRE DE CONTRÔLE (LED)
4	BOUTON START		

4.2 Allumage

Faire référence à la **Fig.2** :

- Enclencher l'interrupteur général et ouvrir le robinet d'arrivée d'eau.
- Vérifier la présence de l'éventuel trop-plein.
- Appuyer sur le bouton **ON/OFF (1)**.
- La **BARRE DE CONTRÔLE (7)** s'illumine pour indiquer le déroulement du contrôle, en passant du rouge au vert. En cas d'une anomalie grave, la barre à LED s'illuminera de couleur rouge, et le fonctionnement du lave-vaisselle sera interrompu. Une erreur peu importante sera, par contre, signalée de couleur orange et n'arrêtera pas le fonctionnement du lave-vaisselle.
- Le remplissage commence automatiquement à l'allumage du lave-vaisselle.
- Le point sur l'afficheur clignote jusqu'au moment où le niveau est atteint.
- La **BARRE D'ÉTAT (6)** s'illumine du haut vers le bas, en indiquant le chauffage de l'eau de lavage en cours.
- La **BARRE D'ÉTAT (6)** reste allumée de couleur verte lorsque la température de lavage est atteinte.
- Les conditions optimales pour commencer le lavage sont maintenant remplies.

4.3 Préparation du panier

Faire référence à la **Fig.3**. Pour un fonctionnement correct du lave-vaisselle, suivre les règles suivantes

- Utiliser un panier approprié. Le remplir sans le surcharger et sans superposer la vaisselle.
- Toujours effectuer l'élimination préliminaire des déchets secs ou solides (dérochage).
- Placer les récipients vides à l'envers.
- Les assiettes et autres pièces de vaisselle similaires (ex. : plats de service) doivent être disposées dans le panier en position inclinée, avec le dessus ou l'endroit orienté vers le haut.
- Disposer les couverts dans le panier à couverts mixtes avec le manche orienté vers le bas.
- Ne pas mélanger les couverts en argent et ceux en inox dans le même panier à couverts pour éviter de ternir l'argenterie et de probablement corroder l'acier.
- Laver la vaisselle aussitôt après son utilisation pour éviter que des salissures ou restes d'aliments restent attachés et durcissent.
- Utiliser uniquement de la vaisselle en parfait état et garantie pour le lavage en machine.

4.4 Sélection et démarrage du cycle

- Sélectionner le cycle de lavage adapté à la vaisselle à laver en appuyant plusieurs fois sur le bouton **SÉLECTION PROGRAMMES (3)** ou **SÉLECTION PROGRAMMES SPÉCIAUX (2)**. L'afficheur visualisera alors le cycle de lavage sélectionné (**Fig. 4**).
- Pour démarrer le programme, appuyer sur le bouton **START (4)** ; la **BARRE D'ÉTAT (6)** commence à clignoter de couleur orange, du bas vers le haut, pour indiquer le temps d'exécution du cycle.
- À la fin du cycle, la barre s'illumine de couleur verte (**Fig.5**).
- Pour un séchage rapide de la vaisselle, enlever immédiatement le panier à la fin du cycle.
- Pour arrêter le cycle de lavage sans en attendre la fin, appuyer sur la touche **START (4)**.

N.B. Après le premier cycle de lavage, le démarrage automatique s'auto-valide dans les versions avec capot : l'activation des cycles suivants s'effectue automatiquement à la fermeture du capot. Ce mode sera signalé sur l'afficheur par l'indication "AS".

4.5 Programmes Standards

<i>Pr 1</i>	Pour la vaisselle légèrement sale, programme rapide.
<i>Pr 2</i>	Pour la vaisselle moyennement sale, programme normal.
<i>Pr 3</i>	Pour la vaisselle très sale, programme long.
<i>CLE</i>	Cycle de vidange et d'autonettoyage final à effectuer en fin de journée.
<i>dr</i>	Cycle de vidange.

4.6 Programmes spéciaux (*options)

<i>Eco</i>	Ce cycle réduit la consommation d'énergie en effectuant un lavage avec des températures basses et une faible consommation d'eau par rapport aux programmes le lavage normaux. Le bon résultat de lavage est obtenu par l'utilisation d'une action mécanique de lavage prolongée.
<i>Act Act2</i>	Ce programme est utilisé pour le lavage de la vaisselle récalcitrante (très sale avec des taches tenaces restées longtemps collées sur la vaisselle). Le programme prévoit de fait 2 lavages et 2 rinçages.
<i>StEE</i>	Ce programme est adapté au lavage de fourchettes, cuillères, couteaux et/ou autres couverts de toutes sortes. Ce programme de lavage à des températures plus élevées dure plus longtemps par rapport aux autres programmes de lavage.
<i>rEFr</i>	Ce programme est conseillé pour effectuer des lavages nécessitant le renouvellement complet du bain d'eau de lavage (dans la cuve). Il est donc indiqué pour effectuer des lavages successifs de vaisselle récalcitrante. Le renouvellement du bain d'eau de lavage impose une durée prolongée du cycle.
<i>PLAt</i>	Programme pour assiettes.
<i>GLAS</i>	Ce programme est indiqué pour le lavage des verres de toutes sortes. Ce programme effectue un lavage avec des températures de rinçage basses et nécessite d'une durée de séchage prolongée.
<i>Long</i>	Lavage continu. Il est possible d'interrompre le cycle en appuyant sur la touche start. Le lancement de la phase de rinçage a lieu après une brève pause. Le cycle termine automatiquement au bout de 12 min.
<i>SAn</i>	Ce programme est conseillé pour effectuer des lavages garantissant une hygiène parfaite de la vaisselle. Ce programme prévoit un contrôle de la température et de la durée de lavage, en calculant la constante A0. Le programme termine lorsque la valeur $A0 = 30$. La durée de lavage est donc variable (elle est moyennement d'environ 20 minutes) et la température de lavage atteint 70°C. N.B. : en cas de besoin d'une valeur A0 autre que 30, faire appel à un technicien agréé pour modifier le logiciel du lave-vaisselle.
<i>Pr 5</i>	Cycle indiqué pour obtenir des verres brillants, à utiliser uniquement en combinaison avec un dispositif à osmose inverse.
<i>Pr 6</i>	Pour la vaisselle très sale, programme long (8').
<i>Pr 7</i>	Pour la vaisselle très sale, programme long (10').

Attention : la présence des programmes spéciaux varie selon les modèles de lave-vaisselle.

4.7 Démarrage automatique du cycle

Cette fonction permet de faire démarrer automatiquement le cycle sélectionné à la fermeture de la porte. Pour activer cette fonction, procéder de la manière suivante (**Fig.6**) :

- Si la fonction n'est pas prévue par défaut, il faut avant tout l'activer dans le menu de configuration.
- Lorsque le lave-vaisselle est allumé avec la porte ouverte, maintenir enfoncé (pendant au moins cinq secondes) le bouton **START (4)** jusqu'à l'apparition de l'indication **AS.** sur l'afficheur.
- Pour désactiver la fonction, appuyer à nouveau sur **START (4)** pendant cinq secondes avec la porte ouverte.

4.8 Dépose du filtre intégral

- Disposer les bras d'aspersion (de lavage et rinçage) orthogonalement par rapport au bord de la porte (**Fig.7**).
- Si le lave-vaisselle est équipé d'un bras de lavage triple, il faudra démonter ce dernier pour pouvoir ôter les filtres complets.
- Soulever chaque demi-filtre en les saisissant par la poignée.

4.9 Vidange de l'appareil

4.9.1 Lave-vaisselle sans pompe de vidange

- Éteindre l'appareil.
- Déposer le filtre intégral si monté (**Fig.7A**).
- Extraire le trop-plein en le tirant vers le haut (**Fig.8 B**).
- Attendre que la cuve soit complètement vide.
- Si nécessaire, retirer le filtre de la cuve et le nettoyer (**Fig.8C**).

4.9.2 Lave-vaisselle avec cycle de vidange (*option)

- Déposer le filtre intégral si monté (**Fig.7**).
- Extraire le trop-plein en le tirant vers le haut si le lave-vaisselle en comporte un. (**Fig.9**)
- Refermer la porte.
- Sélectionner le cycle **dr**
- Appuyer sur le bouton **START (4)** pour démarrer le cycle.
- Le lave-vaisselle exécute un cycle de vidange avec autonettoyage (*si prévu) ; il s'éteint au terme de celui-ci.
- Si nécessaire, retirer le filtre de la cuve et le nettoyer (**Fig.8C**).

4.10 Extinction du lave-vaisselle

- Appuyer sur le bouton **ON/OFF (1)**. Sur l'**AFFICHEUR (5)** restent affichés les segments centraux indiquant la présence de tension.

4.11 Régénération des résines (*option)

Sur les appareils avec adoucisseur d'eau incorporé, il est nécessaire d'effectuer un cycle de régénération des résines pour rétablir le fonctionnement correct de l'adoucisseur d'eau incorporé lorsque la mention **rEG** clignote sur l'afficheur. Procéder de la manière suivante (**Fig.11**) :





- Vidanger et nettoyer le lave-vaisselle.
- Après avoir déposé le filtre intégral, ouvrir le bac à sel à l'intérieur de la cuve.
- Verser environ 250 - 300 g de sel régénérant (sel de cuisine sans additifs en grains de 1 ou 2 mm de diamètre).
- Refermer énergiquement la bac à sel.
- S'assurer d'avoir retiré le trop-plein.
- Fermer la porte et allumer le lave-vaisselle.
- Sélectionner le cycle de régénération des résines en appuyant sur la touche **SÉLECTION PROGRAMMES (3)**. Sur l'afficheur apparaît alors la mention **rEG**.
- Pour lancer le cycle, appuyer sur le bouton **START (4)**.
- Le cycle de régénération dure environ 20 minutes.
- Le lave-vaisselle s'éteint à la fin du cycle.

N.B. Ne pas éteindre le lave-vaisselle si un cycle de régénération est en cours

4.12 Visualisation des information

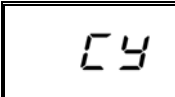
- Pour visualiser en séquence la température du boiler de la cuve et le nombre de cycles effectués par le lave-vaisselle, maintenir enfoncé le bouton **START (4)** pendant quelques secondes. Ce type d'affichage peut être obtenu aussi bien avant que durant le cycle et ne sera visualisable que temporairement.
- Pour visualiser en séquence, de façon permanente et pour tous les programmes, la température du boiler de la cuve, maintenir enfoncé le bouton **SÉLECTION PROGRAMMES (3)** pendant quelques secondes.
- Il est possible de désactiver cette fonction en maintenant enfoncé pendant quelques secondes le bouton **SÉLECTION PROGRAMMES (3)**.

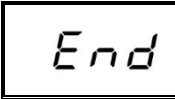
4.13 Liste des messages visualisables

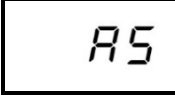
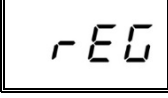
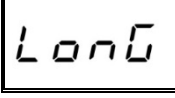
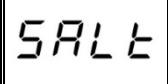
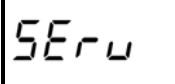
	Porte ouverte		Nombre de cycles effectués
	Température de rinçage		Fin de cycle
	Température de lavage		Démarrage automatique actif
	Demande ou cycle de régénération		Lavage continu
	Manque de sel régénérant pour adoucisseur		Service

4.14 Fin de service

- En fin de journée, toujours vidanger le lave-vaisselle comme décrit au paragraphe "Vidange de l'appareil".
- Couper l'alimentation électrique du lave-vaisselle au moyen de l'interrupteur général et fermer le robinet extérieur d'arrivée d'eau.
- Effectuer l'entretien courant et nettoyer le lave-vaisselle comme décrit au paragraphe "Entretien".
- Si possible, laisser la porte entrouverte pour éviter la formation de mauvaises odeurs à l'intérieur du lave-vaisselle.

Chap 5 ENTRETIEN

5.1 Consignes générales



Avant d'effectuer toute opération d'entretien, vidanger complètement l'eau, couper le courant et fermer le robinet d'arrivée d'eau.

Ne pas utiliser de jets d'eau sous pression car cela pourrait endommager le système électrique.

Laver les surfaces extérieures seulement une fois refroidies en utilisant des produits formulés spécialement pour l'entretien de l'acier.

Dans le cas de formation possible de glace, vidanger l'eau du ballon et de la pompe de lavage.

5.2 Nettoyage

Pour garantir l'efficacité de fonctionnement du lave-vaisselle, il faut effectuer périodiquement les opérations d'entretien indiquées ci-après. Effectuer également une désinfection périodique en utilisant des produits adaptés et non corrosifs en vente dans le commerce.

5.3 Nettoyage du groupe de filtration

Effectuer cette opération en fin de journée ou en présence de résidus de saletés sur les filtres.

1. Retirer et laver les paniers.
2. Vidanger la cuve en suivant les instructions reportées au paragraphe "Vidange de l'appareil".
3. Déposer et nettoyer soigneusement tous les filtres du lave-vaisselle.
4. N'utiliser ni produits ni objets abrasifs pour nettoyer la cuve en acier.
5. Bien replacer toutes les pièces à la fin de ces opérations.

5.4 Nettoyage des bras

Les bras d'aspersion se démontent facilement pour permettre le nettoyage périodique des gicleurs et prévenir toutes obstructions et/ou tous dépôts éventuels.

Procéder comme suit (**Fig.10**) :

- Enlever les bras en dévissant la bague de fixation correspondante ou à l'aide de l'éventuel dispositif de déblocage rapide.
- Laver chaque pièce sous un jet d'eau courante et nettoyer soigneusement les gicleurs, en utilisant éventuellement un cure-dent ou un petit objet pointu.
- Nettoyer les axes de rotation des bras à l'intérieur de l'appareil ainsi que la zone de sortie de l'eau de lavage et de rinçage.
- Remonter les bras, puis en contrôler la libre rotation après les avoir repositionnés.

Chap 6 AUTODIAGNOSTIC

L'appareil est équipé d'un système d'autodiagnostic en mesure de relever et de signaler différentes anomalies de fonctionnement.

Anomalie		Description et remèdes possibles
	E-r01	Rinçage non effectué. Le rinçage de la vaisselle n'a pas été correctement effectué. Vérifier le nettoyage correct des gicleurs de rinçage.
	E-r02	Évacuation des eaux usées manquée. La vidange n'a pas eu lieu ou se fait de manière anormale. Vérifier que le tuyau de vidange ne soit pas plié ou écrasé et que le siphon ou les filtres ne soient pas bouchés. Sur les lave-vaisselle muni d'un trop-plein, le déposer avant de démarrer le cycle de vidange.
	E-r03	Anomalie rétablissement de la température de rinçage. Pendant le cycle de lavage, le rétablissement de la température du ballon ne s'est pas produit dans les limites de temps préétablies. Éteindre et rallumer l'appareil, puis effectuer un nouveau cycle.
SAFE	E-r04	Anomalie remplissage de la cuve. Contrôler que les raccords d'eau soient réalisés de manière correcte et que le robinet d'arrivée d'eau soit bien ouvert. Si cela est prévu, contrôler la présence du trop-plein. Éteindre et rallumer l'appareil, puis effectuer un nouveau remplissage.
	E-r05	Anomalie thermomètre de la cuve. (Sonde ouverte) L'appareil ne relève pas la valeur de température de la cuve. Éteindre et rallumer l'appareil.
	E-r06	Anomalie thermomètre de la cuve. (Sonde en court-circuit) L'appareil ne relève pas la valeur de température de la cuve. Éteindre et rallumer l'appareil.
	E-r07	Anomalie thermomètre du ballon. (Sonde ouverte) L'appareil ne relève pas la valeur de température du ballon. Éteindre et rallumer l'appareil.
	E-r08	Anomalie thermomètre du ballon. (Sonde en court-circuit) L'appareil ne relève pas la valeur de température du ballon. Éteindre et rallumer l'appareil.
	E-r09	Time-out remplissage ballon : remplissage du ballon manqué. Il est impossible d'effectuer le rinçage. Contrôler que le robinet d'arrivée d'eau soit ouvert. Éteindre et rallumer l'appareil, puis effectuer un nouveau cycle.
	E-r21	Rinçage insuffisant : le rinçage n'a pas été effectué dans la quantité prévue, contrôler la propreté des gicleurs.. L'erreur ne bloque pas la machine.
	E-r22	Anomalie rétablissement de la température de la cuve : Pendant le cycle de lavage, le rétablissement de la température du ballon ne s'est pas produit dans les limites de temps préétablies. Éteindre et rallumer l'appareil, puis effectuer un nouveau cycle.
SAFE	E-r5F	Sécurité électromécanique : les thermostats de sécurité du ballon ou de la cuve sont intervenus, ou bien le pressostat de sécurité de la cuve est intervenu.
SAFE	E-r5L	Sécurité niveau: Le niveau d'eau dans la cuve n'est pas correct.
	d r t	Filtre encrassé : le niveau d'eau dans la cuve n'est pas correct à cause du filtre encrassé ou du trop-plein mal positionné.
ATTENTION ! L'extinction, puis le rallumage de l'appareil immédiatement après, "réinitialise" la signalisation. Si après avoir suivi les indications fournies, le problème se manifeste à nouveau, faire appel au service d'assistance technique autorisé.		

Chap 7 REGLAGES ET CONFIGURATION DES PARAMETRES



La configuration des paramètres ci-après doit être confiée exclusivement à un professionnel qualifié.

Les paramètres indiqués ci-dessous peuvent être configurés, soit pendant l'installation, soit après coup, en accédant au menu configuration des paramètres de la manière suivante :

- Machine en veille (stand-by) avec la porte ouverte.
- Appuyer simultanément sur les boutons **1** et **2** (**ON/OFF** et **SÉLECTION PROGRAMMES SPÉCIAUX**) pendant 5 secondes et introduire la clé **CH 12** (boutons **3** et **4** pour modifier le paramètre et bouton **1** pour confirmer).
- Après quoi, appuyer plusieurs fois de suite sur le bouton **1** (**ON/OFF**) pour dérouler les options suivantes en les activant et/ou modifiant avec les boutons **3** et **4** (le paramètre ainsi modifié reste mémorisé sans devoir le confirmer). La liste des paramètres peut varier selon le type de lave-vaisselle.

	Language	Sélection de la langue
b	Boiler Temperature	Réglage de la température de la chaudière pour les programmes. Les versions avec chaudière atmosphérique (pompe du liquide de rinçage) prévoient une différente configuration des paramètres pour chaque programme (b1 – b2 – b3)
t	Tank Temperature	Réglage de la température de la cuve pour les programmes. Les versions avec pompe de rinçage prévoient des paramétrages différents pour chaque programme (t1 – t2 – t3)
tH	Thermo - Stop	Activation de la fonction Thermostop garantissant une température de rinçage correcte.
ES	Energy Saving	Activation de la fonction Energy Saving garantissant une économie d'énergie lorsque le lave-vaisselle est allumé sans être utilisé.
dn	Detergent Pump	Actionnement manuel du doseur du détergent
bn	Rinse Aid Pump	Actionnement manuel du doseur du liquide de rinçage
rn	Manual Rinse	Actionnement manuel de la pompe à liquide de rinçage
dt	Dosage Detergent	Temps de dosage du détergent
bl	Dosage Rinse Aid	Temps de dosage du liquide de rinçage
dH	Water Hardness	Configuration de la dureté de l'eau en entrée (lave-vaisselle avec adoucisseur) : saisir les valeurs en se reportant au tableau ci-dessous
CC	Set Number Service Cycles	Configuration et activation du compteur de cycles qui active la signalisation d'entretien (Service) pour adoucisseur externe. Il est possible d'éliminer l'indication « Service » en maintenant enfoncées les 4 touches en même temps avec lave-vaisselle éteint et porte ouverte
AA	Autostart Autoenabling	Auto-validation du démarrage automatique
dr	Manual Drain	Actionnement manuel de la pompe de vidange

Après avoir configuré les paramètres désirés, appuyer sur le bouton 1 et garder le doigt dessus jusqu'à l'affichage des pointillés (lave-vaisselle sous tension), pour les mémoriser et quitter la séquence.

7.1 Configuration de la dureté de l'eau avec adoucisseur intégré
Configurer le degré de dureté de l'eau d'alimentation **dH** dans le menu configuration des paramètres selon les indications du tableau suivant :

Dureté mesurée		dH	Dureté mesurée		dH
°fr	dGH	n°	°fr	dGH	n°
0 ÷ 20	0 ÷ 11	1	41 ÷ 45	23 ÷ 25	6
21 ÷ 25	12 ÷ 14	2	46 ÷ 50	26 ÷ 28	7
26 ÷ 30	15 ÷ 17	3	51 ÷ 55	29 ÷ 31	8
31 ÷ 35	17 ÷ 20	4	56 ÷ 60	31 ÷ 34	9
36 ÷ 40	20 ÷ 22	5			

Chap 8 ÉLIMINATION

Aucun composant de nos appareils n'est soumis à une procédure d'élimination particulière.



(Applicable dans les pays membres de l'Union Européenne et dans tous ceux adoptant le tri sélectif)

Ce symbole sur le produit ou sa documentation indique qu'il ne doit pas être éliminé en fin de vie avec les autres déchets ménagers. L'élimination incontrôlée des déchets pouvant porter préjudice à la santé humaine et porter atteinte à l'environnement,

veuillez séparer ce produit des autres types de déchets et le recycler de façon responsable. Vous Favoriserez ainsi la réutilisation durable des ressources matérielles.

Les particuliers sont invités à contacter le distributeur leur ayant vendu le produit ou à se renseigner auprès de leur mairie pour savoir où et comment ils peuvent se débarrasser de ce produit afin qu'il soit recyclé en respectant l'environnement.

Les entreprises sont invitées à contacter leurs fournisseurs et à consulter les conditions de leur contrat d'achat.

Ce produit ne doit pas être éliminé avec les autres déchets commerciaux.

	Symboles	Objet	Matériau	%
Recyclables directement		Tôle	Acier	80
		Emballage carton	PAP	
		Palette bois	ISPM15	
		Parties en plastique	PP, PP+FV	
Composés		Moteurs	Assemblés	20
		Parties électriques		
		Parties électroniques		
	Parties en caoutchouc	EPDM		

Chap 9 ENVIRONNEMENT

UTILISATION RESPECTUEUSE DE L'ENVIRONNEMENT

Une utilisation responsable du lave-vaisselle peut contribuer à améliorer l'impact sur l'environnement, en prenant quotidiennement de bonnes habitudes :

Ne laver que des paniers pleins.

Éteindre le lave-vaisselle lorsque celui-ci n'est pas utilisé.

Garder la porte du lave-vaisselle fermée lorsque celui-ci se trouve en mode veille (stand by)

Utiliser des programmes adaptés au degré de saleté de la vaisselle.

Alimenter le lave-vaisselle en eau chaude, si réchauffée au gaz.

S'assurer que les eaux usées du lave-vaisselle finissent dans un réseau d'égout approprié.

Ne pas dépasser les doses de détergents conseillées.

Dans le souci de toujours offrir un produit mettant en oeuvre une technologie avancée et une fiabilité durable, le constructeur se réserve le droit d'apporter sur ce lave-vaisselle toutes les modifications électriques, techniques et esthétiques et/ou de remplacer des pièces ou parties qu'il jugera nécessaire sans préavis.

ISTRUZIONI ORIGINALI

INDICE

CAP 1	RISCHI ED AVVERTENZE IMPORTANTI.....	2
1.1	NORMALI CONDIZIONI DI SERVIZIO	3
CAP 2	PREFAZIONE	4
CAP 3	INSTALLAZIONE.....	4
3.1	DISIMBALLO	4
3.2	POSIZIONAMENTO	4
3.3	COLLEGAMENTO ELETTRICO	5
3.4	COLLEGAMENTO IDRAULICO	6
3.5	COLLEGAMENTO ALLA LINEA DI SCARICO	6
3.6	BRILLANTANTE E DETERGENTE	6
CAP 4	USO DELLA MACCHINA.....	7
4.1	LEGENDA E SIMBOLOGIA.....	7
4.2	ACCENSIONE	7
4.3	PREPARAZIONE CESTO.....	7
4.4	SELEZIONE E AVVIO CICLO	7
4.5	PROGRAMMI	8
4.6	PROGRAMMI SPECIALI (*OPTIONAL).....	8
4.7	AVVIO AUTOMATICO CICLO.....	9
4.8	RIMOZIONE FILTRO INTEGRALE	9
4.9	SVUOTAMENTO MACCHINA.....	9
	4.9.1 <i>Macchine senza pompa scarico</i>	9
	4.9.2 <i>Macchine con ciclo di scarico (*optional)</i>	9
4.10	SPEGNIMENTO DELLA MACCHINA	9
4.11	RIGENERAZIONE RESINE (*OPTIONAL)	9
4.12	VISUALIZZAZIONE INFORMAZIONI.....	10
4.13	ELENCO MESSAGGI VISUALIZZABILI	10
4.14	FINE SERVIZIO.....	10
CAP 5	MANUTENZIONE	11
5.1	REGOLE GENERALI	11
5.2	PULIZIA.....	11
5.3	PULIZIA GRUPPO FILTRANTE	11
5.4	PULIZIA BRACCI.....	11
CAP 6	AUTODIAGNOSTICA.....	12
CAP 7	REGOLAZIONI ED IMPOSTAZIONI	13
7.1	IMPOSTAZIONE DUREZZA ADDOLCITORE INTEGRATO	14
CAP 8	SMALTIMENTO	14
CAP 9	AMBIENTE.....	14

Il costruttore si riserva in termini di legge la proprietà del presente documento con divieto di riprodurlo e divulgarlo con qualsiasi mezzo senza sua previa autorizzazione scritta.

Il costruttore si riserva il diritto di apportare modifiche senza preavviso per realizzare i miglioramenti che ritiene necessari.



Leggere attentamente il manuale di istruzioni prima di avviare la macchina. Le avvertenze in esso contenute forniscono importanti indicazioni riguardanti la sicurezza nelle varie fasi di installazione, uso e manutenzione. Il mancato rispetto delle indicazioni fornite nella documentazione allegata può compromettere la sicurezza dell'apparecchio e far decadere immediatamente la garanzia.

Cap 1 RISCHI ED AVVERTENZE IMPORTANTI

- Questo apparecchio è destinato solo all'uso per il quale è stato espressamente concepito. Ogni altro uso è da considerarsi improprio e quindi pericoloso.
- Il personale specializzato che effettua l'installazione è tenuto ad istruire adeguatamente l'utente circa il funzionamento dell'apparecchio e le eventuali misure di sicurezza da rispettare, anche fornendo dimostrazioni pratiche.
- Qualsiasi tipo di intervento sulla macchina, anche in caso di guasto, dovrà essere effettuato solamente dalla casa costruttrice o da un centro di assistenza autorizzato e da personale qualificato, utilizzando esclusivamente ricambi originali.
- Scollegare o isolare sempre la macchina dalla rete elettrica ed idrica prima di effettuare manutenzioni, riparazioni, e pulizia.
- La macchina **NON** deve essere utilizzata da personale non addestrato.
- L'apparecchio può essere utilizzato da bambini di età non inferiore a 8 anni e da persone con ridotte capacità fisiche, sensoriali o mentali, o prive di esperienza e della necessaria conoscenza, purché sotto sorveglianza oppure dopo che le stesse abbiano ricevuto istruzioni relative all'uso sicuro dell'apparecchio.
- I bambini non devono giocare con l'apparecchio.
- La pulizia e la manutenzione destinata ad essere effettuata dall'utilizzatore non deve essere effettuata da bambini senza sorveglianza.
- La macchina **NON** deve rimanere sotto tensione quando non viene utilizzata.
- Se la macchina non è dotata di spina o di altro mezzo di disconnessione completa con separazione di tutti i contatti, tali dispositivi di disconnessione devono essere incorporati nella rete di alimentazione, conformemente alle regole di installazione.
- Se il cavo di alimentazione è danneggiato, esso deve essere sostituito dal costruttore o dal suo servizio di assistenza tecnica o comunque da una persona con qualifica simile, in modo da prevenire ogni rischio.
- La vite posta sull'apparecchio contrassegnata dal simbolo 5021 della norma IEC 60417 rappresenta il collegamento equipotenziale.
- Non aprire **MAI** velocemente la macchina se non ha finito il ciclo.
- Non utilizzare **MAI** la macchina senza le protezioni predisposte dal costruttore.
- Non utilizzare **MAI** la macchina per lavare oggetti di tipo, forma, misura, o

materiale non garantiti per il lavaggio in macchina o non perfettamente integri.

- Non utilizzare **MAI** l'apparecchio o sue parti come scala o sostegno per persone, cose o animali.
- Non sovraccaricare **MAI** lo sportello aperto delle macchine a caricamento frontale, che è dimensionato per sostenere il solo cesto carico di stoviglie.
- Non immergere **MAI** le mani nude nelle soluzioni di lavaggio.
- Non rovesciare **MAI** la macchina dopo l'installazione.
- Se si nota un mal funzionamento o perdite di liquidi scollegare immediatamente la corrente elettrica e chiudere l'alimentazione idrica.
- Non posizionare la lavastoviglie vicino a fonti di calore superiori a 50°C.
- Non lasciare **MAI** la lavastoviglie esposta ad agenti atmosferici (pioggia, sole, ecc.)
- La lavastoviglie non deve essere installata in ambienti esterni privi di ripari adeguati.
- Non mettere mai in funzione un programma lavaggio senza il troppopieno, se previsto.
- Non avvicinare mai oggetti magnetici alla macchina.
- Non utilizzare la parte superiore della macchina come piano di appoggio.
- Il tecnico installatore ha l'obbligo di verificare la buona efficienza della terra.
- Alla fine del collaudo il tecnico installatore ha l'obbligo di rilasciare una dichiarazione scritta riguardo alla corretta installazione e collaudo secondo ogni normativa e regola d'arte.
- **NON** modificare la posizione o manomettere gli elementi che compongono la macchina, tali operazioni potrebbero compromettere la sicurezza della stessa.
- Livello di pressione acustica secondo EN ISO 4871
 - LpA Max = 55db Kpa=2.5db per versioni sottobanco
 - LpA Max = 65db Kpa=2.5db per versioni capot
 - LpA Max = 76db Kpa=1.5db per versioni lavaoggetti
- Temperatura max acqua alimentazione: 50°C
- Pressione max acqua di alimentazione: 4bar (400kPa)
- Apparecchio previsto per essere collegato in maniera permanente alla rete idrica
- L'apparecchio non deve essere pulito con getti d'acqua o vapore.
- Altezza massima di scarico
 - A terra nelle versioni con troppopieno
 - Altezza massima 1m nelle versioni con pompa scarico

1.1 Normali condizioni di servizio

Temperatura ambiente : 40°Cmax /4°Cmin (media 30°C)

Altitudine : fino a 2000 metri

Umidità relativa : Max 30% a 40°C / max 90% a 20°C

Avvertenze:

Conservare tutta la documentazione con cura nei pressi dell'apparecchio; consegnarla ai tecnici ed agli operatori addetti all'utilizzo e conservarlo integro nel tempo, attraverso una collocazione sicura, con eventuali copie per la consultazione frequente

L'operatore ha l'obbligo di leggere, capire ed apprendere il presente manuale prima di avviare qualsiasi operazione sulla macchina.

L'apparecchio è destinato esclusivamente al lavaggio professionale di stoviglie per collettività quindi l'installazione, l'uso e la manutenzione, rimangono in ogni caso destinati a personale addestrato che osservi le istruzioni del costruttore.

Garanzia:

Il costruttore declina ogni responsabilità e garanzia per danni a cose o persone derivanti dalla inosservanza delle istruzioni date o da un uso improprio della macchina

Il mancato rispetto delle indicazioni fornite nella documentazione allegata può compromettere la sicurezza dell'apparecchio e far decadere immediatamente la garanzia

Le installazioni e le riparazioni effettuate da tecnici non autorizzati o l'utilizzo di ricambi non originali,

fanno decadere immediatamente la garanzia.

Stoccaggio :

Trasporto e deposito : tra -10°C e 55°C con picco fino a 70°C (per max 24 ore)

Cap 3 INSTALLAZIONE

Una corretta installazione è fondamentale per il buon funzionamento della macchina. Alcuni dei dati necessari per l'installazione della macchina sono rilevabili sulla targhetta caratteristiche posta sul fianco destro della macchina stessa ed in copia sulla copertina di questo manuale.



L'installazione deve essere eseguita esclusivamente da tecnici qualificati ed autorizzati.

3.1 Disimballo

Verificare l'integrità dell'imballo, scrivendo sulla bolla di consegna eventuali danni riscontrati. Dopo aver eliminato l'imballo assicurarsi che l'apparecchio sia integro; se la macchina è danneggiata, avvertire subito il rivenditore via fax o raccomandata R.R. ed il trasportatore che ne ha effettuato il trasporto. Se i danni sono tali da pregiudicare la sicurezza della macchina, non installare e/o utilizzare fino all'intervento di un tecnico qualificato.



Gli elementi dell'imballo (sacchetti di plastica, polistirolo espanso, chiodi, etc. ...) non devono essere lasciati alla portata dei bambini ed animali domestici in quanto possibile fonte di pericolo.

3.2 Posizionamento

- Verificare che nella zona di installazione non ci siano, o siano sufficientemente protetti, oggetti e materiali che possono essere danneggiati da vapore acqueo che può uscire dalla macchina durante il funzionamento.
- Prima di collocare la lavastoviglie, predisporre nel locale gli impianti, di alimentazione elettrica, approvvigionamento idrico e di scarico
- In caso di incasso di macchine a parete singola lasciare almeno 10mm di spazio tra le pareti della macchina e le superfici adiacenti.
- La pavimentazione o l'incasso dovrà essere dimensionata tenendo conto del peso complessivo della lavastoviglie.
- Per garantire la stabilità, installare e livellare la macchina sui suoi quattro piedini.

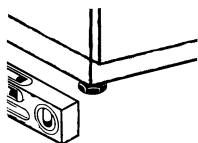

- Questo apparecchio è adatto solo ad un allacciamento fisso, diverse soluzioni di installazione devono essere concordate ed approvate dal costruttore.
- Rimuovere la pellicola protettiva dalla carrozzeria prima di iniziare l'utilizzo della lavastoviglie.

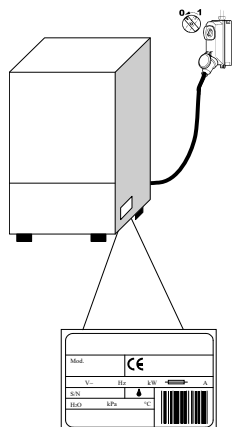

3.3 Collegamento elettrico

- Deve essere presente un interruttore generale di tipo onnipolare, che interrompa tutti i contatti incluso il neutro, con distanza tra i contatti aperti di almeno 3 mm e con scatto magnetotermico di sicurezza od accoppiato a dei fusibili, da dimensionare o tarare in conformità alla potenza indicata sulla targhetta caratteristiche della macchina.
- L'interruttore generale deve trovarsi sulla linea elettrica vicino all'installazione e deve servire esclusivamente un'apparecchiatura alla volta.
- Tensione e frequenza della rete elettrica devono coincidere con quelli della targhetta caratteristiche.
- Deve essere presente un efficace impianto di messa a terra, secondo le vigenti norme di prevenzione, per la sicurezza dell'operatore e dell'apparecchiatura

- La presente apparecchiatura è conforme alla certificazione EN/IEC 61000-3-11 se l'impedenza del sistema Z_{sys} è minore o uguale a Z_{max} nel punto di interfaccia tra il sistema di alimentazione dell'utente e il sistema pubblico. È responsabilità dell'installatore o dell'utente dell'apparecchiatura di verificare, che l'apparecchiatura sia collegata esclusivamente ad un'alimentazione con un sistema di impedenza Z_{sys} minore o uguale a Z_{max}

	Z_{max}
Lavaoggetti	0.21 Ω
Capot	0.24 Ω
Sottobanco	0.41 Ω

- Il cavo di alimentazione, esclusivamente di tipo H07RN-F portate di corrente in servizio mobile a 60°C sul conduttore:
 - Macchina trifase
 - -5x2,5 mm² fino a 20 A
 - -5x4 mm² fino a 30 A
 - -5x6 mm² fino a 38 A
 - -5x10 mm² fino a 54 A
 - Macchine monofase
 - -3x1,5 mm² fino a 16 A
 - -3x2,5 mm² fino a 25 A
- Non deve essere messo in trazione o schiacciato durante il normale funzionamento o la manutenzione ordinaria.
- L'apparecchiatura deve inoltre essere collegata in un sistema equipotenziale, il cui collegamento viene effettuato mediante una vite contrassegnata dal simbolo 5021 della IEC 60417. 
- Il conduttore equipotenziale deve avere una sezione di 10 mm².
- Rispettare le polarità indicate nello schema elettrico.
- Per ulteriori informazioni consultare lo schema elettrico.



È vietato l'uso di prese multiple, adattatori, cavi di tipo e di sezione non adeguata o con giunzioni di prolunga non conformi alle norme vigenti in materia di impiantistica.

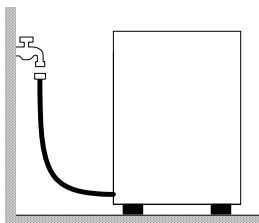

3.4 Collegamento idraulico

L'apparecchio va collegato alla rete idrica mediante un tubo flessibile. Tra la rete idrica e l'elettrovalvola dell'apparecchio deve essere presente una valvola di intercettazione. La valvola d'intercettazione deve trovarsi vicino dell'apparecchiatura.

- L'alimentazione d'acqua, temperatura e pressione, **devono essere compatibili** con quanto indicato in targhetta caratteristiche tecniche della macchina.
- Assicurarsi che la portata di alimentazione non sia inferiore a 20 l/min
- Se la durezza dell'acqua è superiore a 14 °f (8 °dH) consigliamo di utilizzare la macchina con addolcitore interno. Se la durezza dell'acqua è superiore a 35 °f (19,5 °dH) installare un addolcitore esterno prima dell'elettrovalvola
- Per macchine non dotate di addolcitore; se la durezza dell'acqua è superiore ad 14 °f (8 °dH) installare un addolcitore esterno prima dell'elettrovalvola.
- Nel caso di concentrazioni molto alte di minerali residui nell'acqua di conducibilità elevate consigliamo l'installazione di un impianto di demineralizzazione.
- Le macchine destinate all'impiego con acqua dissalata o comunque con alta concentrazione di cloruro di sodio devono essere ordinate specificatamente, in quanto richiedono materiali specifici per la loro costruzione
- Non alimentare con acqua demineralizzata le macchine dotate di recuperatore di calore con batterie di recupero in rame. In questi casi richiedere la versione con batterie aventi tubazioni inox.

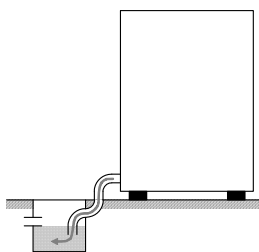

Scarico libero

3.5 Collegamento alla linea di scarico

- La linea di scarico deve essere formata da un pozzetto sifonato libero di dimensioni adeguate alla portata del tubo di scarico fornito con la macchina. Il tubo deve poter raggiungere il pozzetto, senza essere tirato, costretto, piegato, schiacciato, premuto o forzato da nulla.
- Lo svuotamento della vasca avviene per gravità, quindi lo scarico deve essere ad un livello inferiore alla base della macchina.
- Qualora lo scarico non sia ad un livello inferiore alla base della macchina, è possibile usare la versione provvista di pompa scarico (disponibile su richiesta).
- In questo caso l'altezza massima dello scarico è pari ad 1 m.
- Verificare sempre che lo scarico funzioni correttamente e che non sia intasato.
- Ogni altra soluzione deve essere preventivamente concordata ed approvata dal costruttore.

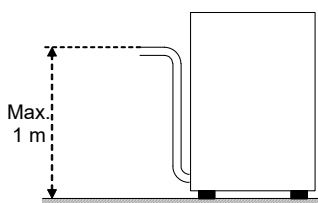

Con pompa scarico (disponibile su richiesta)

3.6 Brillantante e detergente

- Il dosaggio del brillantante e detergente avviene attraverso il dosatore installato di serie sulla macchina, se previsto dal modello.
- Il dosaggio viene stabilito in base alla durezza dell'acqua dal tecnico installatore, il quale provvederà anche alla taratura dei dosatori stessi.
- Prima di procedere con la taratura, riempire i tubi di alimentazione dei dosatori con il relativo prodotto.
- La taratura si effettua tramite le corrispondenti viti di regolazione, o direttamente dal pannello comandi se prevista.
- Il livello dei liquidi nel contenitore deve essere sufficiente al pescaggio; non va mai fatto scendere fino allo svuotamento né rabboccato con prodotti corrosivi o impuri.

Non utilizzare MAI detergenti a base di CLORO o IPOCLORITI.

L'installazione di un dosatore automatico del detergente è sempre raccomandata.

Cap 4 USO DELLA MACCHINA

4.1 Legenda e simbologia

Con riferimento alla **Fig.1**:

1	PULSANTE ON/OFF	5	DISPLAY INFORMAZIONI
2	PULSANTE SELEZIONE PROGRAMMI SPECIALI	6	BARRA DI STATO (LED)
3	PULSANTE SELEZIONE PROGRAMMI	7	BARRA DI CHECK (LED)
4	PULSANTE START		

4.2 Accensione

Con riferimento alla **Fig.2**:

- Inserire l'interruttore generale dell'elettricità, aprire il rubinetto esterno dell'acqua.
- Verificare la presenza del troppopieno, se previsto.
- Premere il tasto **ON/OFF (1)**.
- La **BARRA DI CHECK (7)** si illumina passando dal rosso al verde indicando l'avvenuto controllo. Qualora si dovesse verificare un'anomalia grave la barra led si illuminerà di colore rosso interrompendo il funzionamento della macchina, un errore non grave verrà evidenziato col colore arancione e consentirà di proseguire il lavoro.
- Il caricamento inizia automaticamente all'accensione della macchina.
- Il punto sul display lampeggia fino al raggiungimento del livello.
- La **BARRA DI STATO (6)** si illumina dall'alto verso il basso indicando il riscaldamento macchina in corso.
- Al raggiungimento della temperatura di lavoro la **BARRA DI STATO (6)** rimane accesa verde.
- Le condizioni ottimali per iniziare a lavare sono raggiunte.

4.3 Preparazione cesto

Con riferimento alla **Fig.3**, per un corretto funzionamento della macchina, seguire le seguenti regole:

- Usare un cesto adeguato, riempiendolo senza sovraccaricarlo e senza sovrapporre le stoviglie.
- Effettuare sempre lo sbarazzo preliminare delle stoviglie; non mettere stoviglie con residui secchi o solidi.
- Posizionare i recipienti vuoti rovesciati nel cesto.
- Inserire piatti e simili nell'apposito cesto inclinati, con la superficie interna rivolta verso l'alto.
- Nel cestello apposito inserire le posate miste, con l'impugnatura rivolta verso il basso.
- Non sistemare posate d'argento e d'acciaio inossidabile nello stesso cestello portaposate in quanto ne risulterebbe la brunitura dell'argento e la probabile corrosione dell'acciaio.
- Lavare le stoviglie subito dopo l'uso per evitare l'indurimento e la fissazione dello sporco.
- Usare solo stoviglie integre e garantite per il lavaggio a macchina.

4.4 Selezione e avvio ciclo

- Selezionare il ciclo di lavaggio adeguato al tipo di stoviglie premendo ripetutamente il tasto **SELEZIONE PROGRAMMI (3)** o **SELEZIONE PROGRAMMI SPECIALI (2)** il display indicherà il ciclo di lavoro selezionato (**Fig.4**).
- Per avviare il programma premere il pulsante **START (4)** la **BARRA DI STATO (6)** inizia a lampeggiare arancione aumentando dal basso verso l'alto ad indicare l'avanzamento temporale del ciclo.
- A ciclo ultimato la barra si illumina verde (**Fig.5**).
- Per una rapida asciugatura delle stoviglie, a fine ciclo estrarre subito il cesto dalla macchina.
- Per terminare in anticipo il ciclo di lavaggio, premere il tasto di **START (4)**.

N.B. Nelle versioni capot dopo il primo ciclo di lavoro si auto-abilita la partenza automatica: l'attivazione dei cicli successivi avviene cioè automaticamente alla chiusura della capot. Questa modalità verrà segnalata a display dalla dicitura "AS".

<i>Pr 1</i>	Per stoviglie poco sporche, programma breve.
<i>Pr 2</i>	Per stoviglie mediamente sporche, programma medio.
<i>Pr 3</i>	Per stoviglie molo sporche, programma lungo.
<i>CLE</i>	Ciclo di scarico e autopulizia finale da eseguire a fine giornata.
<i>dr</i>	Ciclo di scarico.

4.6 Programmi speciali (*optional)

<i>ECO</i>	Programma a ridotti consumi energetici, effettua un lavaggio con temperature e consumi acqua ridotti rispetto ai normali programma di lavaggio, il buon risultato di lavaggio è ottenuto mediante un' azione meccanica di lavaggio prolungata.
<i>Act Act2</i>	Il programma Intensive è indicato per il lavaggio di stoviglie con abbondante sporco anche residuo da molto tempo. Il programma effettua di fatto 2 lavaggi e 2 risciacqui.
<i>StEE</i>	Il programma di lavaggio posate è adatto per il lavaggio di forchette, cucchiari, coltelli e o altre posate di ogni tipo. Questo programma di lavaggio ha una durata più lunga rispetto agli altri .
<i>rEFFr</i>	Consigliato quando si necessita di effettuare lavaggi con ricambio totale dell'acqua in vasca di lavaggio, quindi per effettuare lavaggi consecutivi di stoviglie che risultano sporche con eccessi di grassi od oli. Il ricambio totale dell'acqua in vasca richiede una tempo di ciclo maggiore.
<i>PLAt</i>	Programma per piatti.
<i>GLAS</i>	Programma di lavaggio bicchieri per lavapiatti. Indicato per il lavaggio di bicchieri di ogni forma e tipo. Effettua un lavaggio con temperature di risciacquo ridotte (necessita di un tempo di asciugatura prolungata).
<i>Long</i>	Si tratta di un ciclo prolungato con un tempo variabile in funzione del modello. La durata del ciclo può essere variata a piacere mediante la pressione durante il lavaggio del pulsante START (4) che interrompe il lavaggio e avvia la fase di risciacquo.
<i>San</i>	Consigliato quando si necessita di lavaggi in cui si deve garantire una sanitizzazione delle stoviglie da lavare. Questo programma effettua un controllo in temperatura e tempo di lavaggio calcolando la costante A0. Il programma termina quando il parametro A0 raggiunge valore 30. La durata è variabile e risulta mediamente intorno ai 20 minuti, la temperatura di lavaggio raggiunge 70 C°. N.B. Nel caso in cui si necessiti di un valore A0 diverso da 30 contattare un tecnico autorizzato, il quale provvederà ad effettuare una modifica al software della macchina.
<i>Pr 5</i>	Ciclo indicato per ottenere bicchieri brillanti, utilizzabile soltanto in abbinamento ad un dispositivo ad osmosi inversa.
<i>Pr 6</i>	Per stoviglie molo sporche, programma lungo (8').
<i>Pr 7</i>	Per stoviglie molo sporche, programma lungo (10').

Attenzione: la presenza dei programmi speciali varia secondo il modello di lavastoviglie.

4.7 Avvio automatico ciclo

Tale funzione permette di far partire automaticamente il ciclo scelto alla chiusura della porta. Per attivarla procedere nel seguente modo (**Fig.6**):

- Se non prevista di default la funzione deve essere prima attivata dal menù impostazioni.
- A macchina accesa con porta aperta tenere premuto (per almeno cinque secondi) il pulsante **START (4)** fino a quando sul display non appare la segnalazione **AS**.
- Per disattivare la funzione premere nuovamente **START (4)** per cinque secondi con porta aperta.

4.8 Rimozione filtro integrale

- Portare i bracci di lavaggio e risciacquo in posizione ortogonale al bordo della porta (**Fig.7**). Nel caso la lavastoviglie abbia un braccio di lavaggio a 3 bracci, sarà necessario rimuoverlo per togliere i filtri integrali.
- Sollevare ciascun semifiltro impugnando la relativa maniglia.

4.9 Svuotamento macchina

4.9.1 **Macchine senza pompa scarico**

- Spegnerne la macchina.
- Rimuovere il filtro integrale se presente (**Fig.7A**).
- Estrarre il troppopieno tirandolo verso l'alto (**Fig.8 B**).
- Attendere che la vasca sia completamente vuota.
- Se necessario estrarre il filtro vasca ed eseguirne la pulizia (**Fig.8C**).

4.9.2 **Macchine con ciclo di scarico (*optional)**

- Se presente rimuovere il filtro integrale (**Fig.7**).
- Se presente estrarre il troppopieno tirandolo verso l'alto (**Fig.9**)
- Richiudere lo sportello.
- Selezionare il ciclo **dr**
- Premere il pulsante **START (4)** per avviare il ciclo.
- La macchina esegue un ciclo di scarico con autopulizia (*se prevista); al termine si spegne.
- Se necessario estrarre il filtro vasca ed eseguirne la pulizia (**Fig.8C**).

4.10 Spegnimento della macchina

- Premere il pulsante **ON/OFF (1)**, a **DISPLAY (5)** rimangono visualizzati i segmenti centrali ad indicare la presenza di tensione.

4.11 Rigenerazione resine (*optional)

Nelle macchine con addolcitore interno, quando sul display lampeggia la dicitura **rEG** è necessario eseguire un ciclo di rigenerazione per ripristinare il corretto funzionamento dell'addolcitore interno. Procedere nel seguente modo (**Fig.11**):







- Svuotare e pulire la macchina.
- Dopo aver rimosso il filtro integrale aprire il contenitore del sale all'interno della vasca.
- Versare 250 ÷ 300g di sale per rigenerazione (sale da cucina senza additivi in grani da 1 o 2 mm di diametro).
- Richiudere con forza il contenitore.
- Accertarsi che sia stato tolto il troppopieno.
- Chiudere la porta ed accendere la macchina.
- Selezionare mediante il tasto di **SELEZIONE PROGRAMMI (3)** il ciclo di rigenerazione resine sul display appare **rEG**.
- Per iniziare il ciclo, premere il pulsante **START (4)**.
- Il ciclo di rigenerazione ha una durata di circa 20 minuti.
- Al termine del ciclo la macchina si spegne.

N.B. Non spegnere la macchina se è in corso un ciclo di rigenerazione

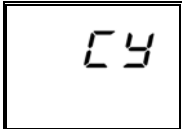
4.12 Visualizzazione informazioni

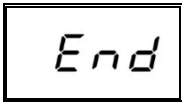
- Tenendo premuto per qualche secondo il pulsante **START (4)** è possibile visualizzare in sequenza la temperatura del Boiler della Vasca e il numero di cicli effettuati dalla macchina. Questo tipo di visualizzazione può essere fatta sia prima che durante il ciclo e sarà visibile solo temporaneamente.
- Tenendo premuto per qualche secondo il pulsante **SELEZIONE PROGRAMMI (3)** è possibile visualizzare in sequenza la temperatura del Boiler della Vasca, in modo permanente e per tutti i programmi.
- È possibile disattivare la funzione tenendo premuto per qualche secondo il pulsante **SELEZIONE PROGRAMMI (3)**.

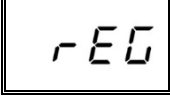
4.13 Elenco messaggi visualizzabili

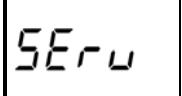
	Porta aperta		Numero di cicli effettuati
	Temperature di risciacquo		Fine ciclo
	Temperatura di lavaggio		Partenza automatica attiva
	Rigenerazione in corso		Lavaggio continuo
	Mancanza sale addolcitore		Service

4.14 Fine servizio

- A fine giornata, svuotare sempre la macchina come descritto al paragrafo “Svuotamento macchina”.
- Togliere alimentazione elettrica tramite l'interruttore generale e chiudere il rubinetto esterno dell'acqua.
- Eseguire la manutenzione ordinaria e pulire la macchina come descritto al paragrafo “Manutenzione”.
- Se possibile, lasciare la lavastoviglie socchiusa per evitare la formazione di cattivi odori all'interno.

Cap 5 MANUTENZIONE

5.1 Regole generali



Prima di eseguire qualsiasi operazione di manutenzione, scaricare completamente l'acqua, togliere elettricità e chiudere la valvola esterna dell'acqua.

Non usare getti d'acqua in pressione perché potrebbero danneggiare l'impianto elettrico.

Lavare le superfici esterne solo quando sono fredde, con prodotti appositamente formulati per la manutenzione dell'acciaio.

Nel caso di possibile formazione di ghiaccio, scaricare l'acqua dal boiler e dalla pompa di lavaggio.

5.2 Pulizia

Per garantire l'efficienza della macchina devono essere eseguite periodicamente le operazioni di manutenzione indicate in seguito. È consigliato un trattamento periodico di sanitizzazione con adeguati prodotti, non corrosivi, da commercio.

5.3 Pulizia gruppo filtrante

Eeguire tale procedura a fine giornata o quando si notano residui di sporco sui filtri:

1. Togliere e pulire i cesti.
2. Svuotare la vasca seguendo le istruzioni riportate al paragrafo "Svuotamento macchina".
3. Rimuovere e pulire accuratamente tutti i filtri della lavastoviglie.
4. Per pulire la vasca d'acciaio non usare prodotti od oggetti abrasivi.
5. Al termine delle operazioni elencate riposizionare accuratamente ogni parte.

5.4 Pulizia bracci

I bracci di lavaggio e risciacquo sono facilmente asportabili per consentire la periodica pulizia degli ugelli e prevenire possibili otturazioni e/o depositi.

Procedere come segue (**Fig.10**):

- Rimuovere i bracci svitando la relativa ghiera di fissaggio o tramite sgancio rapido se previsto.
- Lavare ogni parte sotto un getto d'acqua corrente, pulire accuratamente gli ugelli utilizzando eventualmente uno stuzzicadenti o piccoli utensili appuntiti.
- Pulire i perni di rotazione dei bracci all'interno della macchina e la zona d'uscita dell'acqua di lavaggio e di risciacquo.
- Riposizionare i bracci e verificarne la libera rotazione.

Cap 6 AUTODIAGNOSTICA

La macchina è dotata di un sistema di autodiagnosi in grado di rilevare e segnalare una serie di malfunzionamenti.

Anomalia		Descrizione e possibili rimedi
	Er01	Risciacquo non effettuato. Il risciacquo delle stoviglie non è stato eseguito correttamente. Verificare la corretta pulizia degli ugelli di risciacquo.
	Er02	Mancato scarico acqua. Lo scarico acqua non viene eseguito o viene eseguito in maniera anomala. Verificare che il tubo di scarico non sia piegato o schiacciato e che il sifone o i filtri non siano intasati. Nelle macchine dotate di troppopieno rimuoverlo prima di avviare il ciclo di scarico.
	Er03	Anomalia ripristino temperatura risciacquo. Il ripristino della temperatura del boiler non è avvenuto entro i limiti di tempo prestabiliti durante il ciclo di lavaggio. Spegner e riaccendere la macchina ed eseguire un nuovo ciclo.
SAFE	Er04	Anomalia caricamento acqua in vasca. Verificare se i collegamenti idraulici sono corretti, che sia aperto il rubinetto di alimentazione idrica. Dove previsto verificare la presenza del troppopieno. Spegner e riaccendere la macchina ed eseguire un nuovo caricamento.
	Er05	Anomalia termometro vasca. (Sonda aperta) La macchina non rileva il valore della temperatura della vasca. Spegner e riaccendere la macchina.
	Er06	Anomalia termometro vasca. (Sonda in corto) La macchina non rileva il valore della temperatura della vasca. Spegner e riaccendere la macchina.
	Er07	Anomalia termometro boiler. (Sonda aperta) La macchina non rileva il valore della temperatura del boiler. Spegner e riaccendere la macchina.
	Er08	Anomalia termometro boiler. (Sonda in corto) La macchina non rileva il valore della temperatura del boiler. Spegner e riaccendere la macchina.
	Er09	Time out caricamento boiler: mancato riempimento boiler. Non è possibile effettuare il risciacquo. Controllare che il rubinetto di alimentazione idrica sia aperto. Spegner e riaccendere ed eseguire un nuovo ciclo.
	Er21	Risciacquo insufficiente: il risciacquo non è stato effettuato nella giusta quantità, Verificare la corretta pulizia degli ugelli di risciacquo. L'errore non blocca la macchina.
	Er22	Anomalia ripristino temperatura vasca: Il ripristino della temperatura della vasca non è avvenuto entro i limiti di tempo prestabiliti durante il ciclo di lavaggio. Spegner e riaccendere la macchina ed eseguire un nuovo ciclo.
SAFE	Er5F	Sicurezza elettromeccanica: sono intervenuti i termostati di sicurezza del boiler o della vasca, oppure è intervenuto il pressostato di sicurezza vasca.
SAFE	Er5L	Sicurezza livello: Livello di acqua in vasca non corretto.
	dr t	Filtro sporco: Livello di acqua in vasca non corretto, causato da filtro sporco o troppopieno male inserito.
ATTENZIONE! Lo spegnimento e la successiva accensione della macchina “resetta” la segnalazione, se dopo l'esecuzione delle indicazioni fornite il problema si ripresenta rivolgersi al Servizio di Assistenza Tecnica Autorizzato.		

Cap 7 REGOLAZIONI ED IMPOSTAZIONI



Le seguenti impostazioni devono essere eseguite solo da un tecnico qualificato.

I parametri sottoelencati possono essere impostati, in sede di installazione o successivamente, accedendo al menù impostazioni nel seguente modo:

- Macchina in standby con porta aperta.
- Premere contemporaneamente i pulsanti **1** e **2** (**ON/OFF** e **SELEZIONE PROGRAMMI SPECIALI**) per 5 secondi e introdurre la chiave **CH 12** (pulsanti **3** e **4** per variare il parametro, **1** per confermare).
- Successivamente premendo ripetutamente il pulsante **1** (**ON/OFF**) è possibile scorrere le voci seguenti attivandole e/o variandole mediante i pulsanti **3** e **4** (il parametro modificato rimane memorizzato senza necessità di confermare). L'elenco dei parametri può variare secondo la tipologia di macchina.

	Language	Selezione della lingua
b	Boiler Temperature	Regolazione della temperatura del boiler per i programmi. Nelle versioni con boiler atmosferico (pompa risciacquo) sono presenti impostazioni diverse per ogni programma (b1 – b2 – b3)
t	Tank Temperature	Regolazione della temperatura della vasca per i programmi. Nelle versioni con pompa risciacquo sono presenti impostazioni diverse per ogni programma (t1 – t2 – t3)
tH	Thermo - Stop	Attivazione della funzione Thermostop che garantisce una corretta temperatura di risciacquo.
ES	Energy Saving	Attivazione della funzione Energy Saving che garantisce un risparmio energetico quando la macchina è accesa e non utilizzata.
dn	Detergent Pump	Azionamento manuale del dosatore detergente
bn	Rinse Aid Pump	Azionamento manuale del dosatore brillantante
rn	Manual Rinse	Azionamento manuale della pompa di risciacquo
dt	Dosage Detergent	Tempo di dosaggio detergente
bl	Dosage Rinse Aid	Tempo di dosaggio brillantante
dH	Water Hardness	Impostazione durezza acqua in ingresso (macchine con addolcitore): inserire i valori con riferimento alla tabella sottostante
CC	Set Number Service Cycles	Impostazione ed attivazione del contacikli che attiva la segnalazione manutenzione (Service) per addolcitore esterno. È possibile eliminare la scritta " Service " tenendo premuto tutti i 4 tasti, con macchina spenta e porta aperta.
AA	Autostart Autoenabling	Auto abilitazione della partenza automatica
dr	Manual Drain	Azionamento manuale della pompa di scarico

Dopo aver impostato i parametri desiderati per uscire memorizzando il tutto mantenere premuto, il pulsante 1 fino a che a display non appaiono i trattini di linea on.

7.1 Impostazione durezza addolcitore integrato

Impostare il grado di durezza dell'acqua di alimentazione **dH** nel menù impostazioni secondo quanto riportato nella seguente tabella:

<i>Durezza misurata</i>		<i>dH</i>	<i>Durezza misurata</i>		<i>dH</i>
<i>°fr</i>	<i>dGH</i>	<i>n°</i>	<i>°fr</i>	<i>dGH</i>	<i>n°</i>
0 ÷ 20	0 ÷ 11	1	41 ÷ 45	23 ÷ 25	6
21 ÷ 25	12 ÷ 14	2	46 ÷ 50	26 ÷ 28	7
26 ÷ 30	15 ÷ 17	3	51 ÷ 55	29 ÷ 31	8
31 ÷ 35	17 ÷ 20	4	56 ÷ 60	31 ÷ 34	9
36 ÷ 40	20 ÷ 22	5			

Cap 8 SMALTIMENTO

Sulle nostre macchine non esistono materiali che richiedono particolari procedure di smaltimento.



(Applicabile nei paesi dell'Unione Europea e in quelli con sistema di raccolta differenziata) Il marchio riportato sul prodotto o sulla sua documentazione indica che il prodotto non deve essere smaltito con rifiuti domestici al termine del ciclo di vita. Per evitare eventuali danni all'ambiente o alla salute causati dall'inopportuno smaltimento dei rifiuti, si invita l'utente a separare questo prodotto da altri tipi di rifiuti e di riciclarlo in maniera responsabile per favorire il riutilizzo sostenibile delle risorse materiali.

Gli utenti domestici sono invitati a contattare il rivenditore, o l'ufficio locale preposto per tutte le informazioni relative alla raccolta differenziata e il riciclaggio per questo tipo di prodotto.

Gli utenti aziendali sono invitati a contattare il proprio fornitore e verificare i termini e le condizioni del contratto di acquisto.

Questo prodotto non deve essere smaltito unitamente ad altri rifiuti commerciali.

	Simboli	Oggetto	Materiale	%
Riciclabili direttamente		Lamiera	Acciaio	80
		Imballo cartone	PAP	
		Bancale legno	ISPM15	
		Parti in plastica	PP, PP+FV	
Composti		RA	Motori	20
		EE	Parti elettriche	
		EE	Parti elettroniche	
			Parti in gomma	

Cap 9 AMBIENTE

UTILIZZO NEL RISPETTO DELL'AMBIENTE

Un utilizzo consapevole della lavastoviglie, può contribuire ad un miglior impatto ambientale adottando nell'uso quotidiano piccoli accorgimenti come:

- Lavare solo cesti completi.
- Spegnere la lavastoviglie se inutilizzata.
- Tenere la macchina chiusa, quando è in modalità di stand by
- Utilizzare programmi adeguati al grado di sporco.
- Alimentare la macchina con acqua calda, se riscaldata con gas.
- Assicurarsi che gli scarichi confluiscano in un impianto fognario adeguato.
- Non superare le dosi consigliate dei detersivi.

Il produttore si riserva il diritto di apportare su questa lavastoviglie modifiche, elettriche, tecniche ed estetiche e/o sostituire parti senza alcun preavviso, ove lo ritenesse più opportuno, per offrire sempre un prodotto affidabile di lunga durata e con tecnologia avanzata.

TRADUCCIÓN DE LAS INSTRUCCIONES ORIGINALES

INDICE

CAP 1	RIESGOS Y ADVERTENCIAS IMPORTANTES	2
1.1	CONDICIONES DE FUNCIONAMIENTO NORMALES	3
CAP 2	INTRODUCCIÓN	4
CAP 3	INSTALACIÓN	4
3.1	DESEMBALAJE	4
3.2	COLOCACIÓN	4
3.3	CONEXIÓN ELÉCTRICA	5
3.4	CONEXIÓN HIDRÁULICA	6
3.5	CONEXIÓN A LA LÍNEA DE DESAGÜE	6
3.6	ABRILLANTADOR Y DETERGENTE	6
CAP 4	USO DE LA MÁQUINA	7
4.1	LEYENDA Y SIMBOLOGÍA	7
4.2	ENCENDIDO	7
4.3	PREPARACIÓN DE LA CESTA	7
4.4	SELECCIÓN E INICIO DEL CICLO	7
4.5	PROGRAMAS NORMALES	8
4.6	PROGRAMAS ESPECIALES (*OPCIONAL)	8
4.7	INICIO AUTOMÁTICO DEL CICLO	9
4.8	EXTRACCIÓN DEL FILTRO INTEGRAL	9
4.9	VACIADO DE LA MÁQUINA	9
	4.9.1 Máquinas sin bomba de desagüe	9
	4.9.2 Máquinas con ciclo de desagüe (*opcional)	9
4.10	APAGADO DE LA MÁQUINA	9
4.11	REGENERACIÓN DE LAS RESINAS (*OPCIONAL)	9
4.12	VISUALIZACIÓN DE INFORMACIÓN	10
4.13	LISTA DE MENSAJES VISUALIZABLES	10
4.14	FIN DEL SERVICIO	10
CAP 5	MANTENIMIENTO	11
5.1	REGLAS GENERALES	11
5.2	LIMPIEZA	11
5.3	LIMPIEZA DEL GRUPO DE FILTRADO	11
5.4	LIMPIEZA DE LOS BRAZOS	11
CAP 6	AUTODIAGNÓSTICO	12
CAP 7	REGULACIONES Y AJUSTES	13
7.1	AJUSTE DE LA DUREZA DEL ABLANDADOR INTEGRADO	14
CAP 8	ELIMINACIÓN	14
CAP 9	MEDIOAMBIENTE	14

El fabricante se reserva dentro de los términos de la ley la propiedad de este documento, la prohibición de la reproducción y la difusión del mismo sin su previa autorización escrita.

El fabricante se reserva el derecho de aportar modificaciones sin previo aviso para realizar mejoras que retiene sean necesarias.



Leer atentamente el manual de instrucciones antes de utilizar la máquina. Las advertencias contenidas en el manual proporcionan información importante sobre la seguridad durante las diferentes fases de instalación, uso y mantenimiento. El incumplimiento de las instrucciones proporcionadas en la documentación adjunta puede comprometer la seguridad del aparato e invalidar la garantía.

Cap 1 RIESGOS Y ADVERTENCIAS IMPORTANTES

- Este aparato solo está destinado al uso para el cual ha sido expresamente diseñado. Cualquier otro uso se considera inadecuado y, por lo tanto, peligroso.
- El personal especializado que realice la instalación debe instruir correctamente al usuario sobre el funcionamiento del aparato y las medidas de seguridad que se deben respetar, incluso mediante demostraciones prácticas.
- Cualquier tipo de intervención en la máquina, incluso en caso de avería, deberá ser efectuada únicamente por el fabricante o por un centro de asistencia autorizado y por personal cualificado, utilizando solo recambios originales.
- Desconecte o aisle siempre la máquina de la red eléctrica y de la red hidráulica antes de efectuar cualquier operación de mantenimiento, reparación o limpieza.
- La máquina **NO** debe ser utilizada por personal no formado.
- Este aparato puede ser utilizado por niños de no menos de 8 años de edad y por personas con capacidades físicas, sensoriales o mentales reducidas, o carentes de experiencia o del conocimiento necesario, siempre que lo hagan bajo vigilancia y después de recibir las instrucciones sobre el uso seguro del aparato.
- Los niños no deben jugar con el aparato.
- La limpieza y el mantenimiento del aparato deben ser efectuados por el usuario y no por niños sin vigilancia.
- La máquina **NO** debe permanecer bajo tensión cuando no se utiliza.
- Si la máquina no tiene clavija u otros medios de desconexión, con separación de todos los contactos, es necesario que la red de alimentación tenga incorporados dispositivos de desconexión conformes a las normas de instalación.
- Si el cable de alimentación está dañado, debe ser sustituido por el fabricante o por el servicio de asistencia técnica o por una persona con una calificación similar, para prevenir cualquier riesgo.
- El tornillo aplicado al aparato y marcado con el símbolo 5021 de la norma IEC 60417 representa la conexión equipotencial.
- No abra **NUNCA** rápidamente la puerta de la máquina si no ha acabado su ciclo.
- No utilice **NUNCA** la máquina sin las protecciones de seguridad preparadas por el fabricante.
- No utilice **NUNCA** la máquina para lavar objetos de tipo, forma, medidas o material no garantizados para su lavado en la máquina o que no estén en perfecto estado.

- No utilice **NUNCA** el aparato o sus componentes como escalera o como apoyo de personas, objetos o animales.
- No sobrecargue **NUNCA** la puerta de la máquina con carga frontal cuando esté abierta, ya que está diseñada únicamente para soportar el peso de la cesta de la vajilla.
- No sumerja **NUNCA** las manos desnudas en las soluciones de lavado.
- No vuelque **NUNCA** la máquina una vez instalada.
- Si observa que la máquina no funciona correctamente o que se producen pérdidas de líquido, desconecte inmediatamente la corriente eléctrica y cierre la alimentación del agua.
- No instale el lavavajillas cerca de fuentes de calor superiores a 50°C.
- No deje **NUNCA** el lavavajillas expuesto a agentes atmosféricos (lluvia, sol, etc.)
- El lavavajillas no se tiene que instalar en ambientes externos sin protegerlo adecuadamente.
- No inicie jamás un programa de lavado si el rebosadero (si está previsto) no está instalado.
- No acerque nunca objetos magnéticos a la máquina.
- No utilice la parte superior de la máquina como superficie de apoyo.
- El técnico instalador tiene la obligación de controlar que la toma de tierra sea eficaz.
- Al terminar las pruebas finales, el técnico instalador debe expedir una declaración escrita indicando que la instalación y las pruebas finales se han efectuado correctamente, según la normativa vigente y las buenas prácticas.
- **NO** cambie la posición ni manipule los elementos que conforman la máquina, ya que dichas operaciones podrían perjudicar la seguridad de la misma.
- Nivel de presión acústica según EN ISO 4871
 - LpA Máx = 55db Kpa=2.5db para versiones bajo mostrador
 - LpA Máx = 65db Kpa=2.5db para versiones capot
 - LpA Máx = 76db Kpa=1.5db para versiones lavaobjetos
- Temperatura máx. agua alimentación: 50°C
- Presión máx. agua alimentación: 4bar (400kPa)
- Aparato diseñado para ser conectado de manera permanente a la red hídrica
- El aparato no se debe limpiar con chorros de agua o vapor.
- Altura máxima de desagüe
 - En el suelo en las versiones con rebosadero
 - Altura máxima 1m en las versiones con bomba de desagüe

1.1 Condiciones de funcionamiento normales

Temperatura ambiente: 40°C máx. /4°C mín. (media 30°C)

Altitud : hasta 2000 metros

Humedad relativa : máx. 30% a 40°C / máx. 90% a 20°C

Cap 2 INTRODUCCIÓN

Advertencias:

Conserve toda la documentación con cuidado, cerca del aparato, entréguela a los técnicos y a los operadores encargados de su uso y consérvela en buenas condiciones a lo largo del tiempo, guardándola en un lugar seguro y realizando copias por si debe consultarla a menudo.

El operador tiene la obligación de leer, entender y aprender este manual antes de efectuar cualquier operación en la máquina.

El aparato ha sido diseñado exclusivamente para el lavado profesional de vajillas para comunidades y, por lo tanto, la instalación, el uso y el mantenimiento deben correr exclusivamente a cargo de personal debidamente preparado, que siga las instrucciones del fabricante.

Garantía:

El fabricante declina toda responsabilidad, y la garantía quedará sin validez, en caso de daños materiales o personales provocados por el incumplimiento de las instrucciones proporcionadas o por un uso inadecuado de la máquina.

El incumplimiento de las instrucciones proporcionadas en la documentación adjunta puede comprometer la seguridad del aparato así como invalidar la garantía.

Las instalaciones y reparaciones efectuadas por técnicos no autorizados o el uso de recambios no originales invalidan la garantía inmediatamente.

Almacenaje:

Transporte y almacenaje: entre -10°C y 55°C con un pico hasta 70°C (durante 24 horas como máximo)

Cap 3 INSTALACIÓN

La correcta instalación de la máquina es fundamental para su buen funcionamiento. Algunos de los datos necesarios para la instalación de la máquina se encuentran en la placa de características situada en el lado derecho de la máquina y también en la portada de este manual.



La instalación debe ser realizada únicamente por técnicos cualificados y autorizados.

3.1 Desembalaje

Compruebe que el embalaje esté en perfecto estado y anote en el albarán de entrega los daños que haya encontrado. Tras desembalar el aparato, asegúrese de que esté en perfecto estado y, si está dañado, advierta inmediatamente de ello al distribuidor, por fax o carta certificada con acuse de recibo, y al transportista que ha realizado el transporte. Si los daños son tan graves que pueden perjudicar la seguridad de la máquina, no la instale ni la utilice hasta que la haya revisado un técnico cualificado.



Los componentes del embalaje (bolsas de plástico, poliestireno expandido, clavos, etc.) no deben dejarse al alcance de niños o de animales domésticos ya que son peligrosos.

3.2 Colocación

- Compruebe que en la zona de instalación no haya objetos ni materiales que puedan dañarse con el vapor de agua que puede salir de la máquina durante su funcionamiento y, si los hay, compruebe que estén protegidos correctamente.
- Antes de instalar el lavavajillas, prepare, en el local, los sistemas de alimentación eléctrica, de alimentación del agua y de desagüe.
- En caso de empotrado de máquinas de pared simple, dejar al menos 10mm de espacio entre las paredes de la máquina y las superficies adyacentes.
- El suelo ha de poder soportar el peso de la máquina y, en caso de que se empotre, el hueco de instalación debe tener las medidas adecuadas.
- Para garantizar la estabilidad, instale y nivele la máquina sobre las cuatro patas.

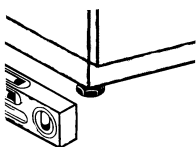

- Este aparato solo está indicado para una conexión fija. Cualquier otra solución de instalación debe ser acordada y aprobada por el fabricante.
- Quite la película protectora de la máquina antes de usarla.

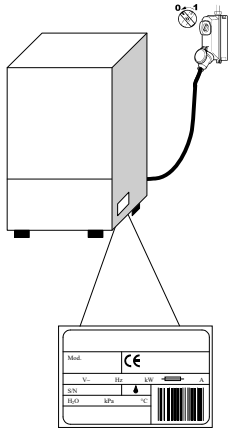

3.3 Conexión eléctrica

- Debe haber un interruptor general de tipo omnipolar que corte todos los contactos, incluido el neutro, con una distancia entre contactos abiertos de al menos 3 mm y con disparo magnetotérmico de seguridad o acoplado a fusibles, que se deberá dimensionar o regular en función de la potencia indicada en la placa de características de la máquina.
 - El interruptor general debe estar colocado en la línea eléctrica, cerca del aparato, y solo debe servir para un aparato.
 - La tensión y la frecuencia de la red eléctrica deben coincidir con las indicadas en la placa de características de la máquina.
 - Debe haber una instalación de puesta a tierra eficaz, conforme con las normas vigentes en materia de prevención de accidentes y que garantice tanto la seguridad del operador como la del aparato.
- Este equipo es conforme a la certificación EN/IEC 61000-3-11 si la impedancia del sistema Z_{sys} es inferior o igual a Z_{max} en el punto de interfaz entre el sistema de alimentación del usuario y el sistema público. Es responsabilidad del instalador o del usuario del equipo comprobar que el aparato esté conectado exclusivamente a una alimentación con sistema de impedancia Z_{sys} inferior o igual a Z_{max}

	Z_{max}
Lavaobjetos	0.21 Ω
Capot	0.24 Ω
Bajo mostrador	0.41 Ω

- El cable de alimentación, exclusivamente de tipo H07RN-F para corriente en servicio móvil a 60°C sobre el conductor:
 - Máquina trifásica
 - -5x2,5 mm² hasta 20 A
 - -5x4 mm² hasta 30 A
 - -5x6 mm² hasta 38 A
 - -5x10 mm² hasta 54 A
 - Máquinas monofásicas
 - -3x1,5 mm² hasta 16 A
 - -3x2,5 mm² hasta 25 A
- Durante el funcionamiento o el mantenimiento ordinario el cable de alimentación no debe tensarse ni aplastarse.
- Además, el equipo debe estar incluido en un sistema equipotencial cuya conexión se realiza mediante un tornillo marcado con el símbolo 5021 de la norma IEC 60417. ⚡
- El conductor equipotencial debe tener una sección de 10 mm².
- Respete las polaridades indicadas en el esquema eléctrico.
- Para más información, consulte el esquema eléctrico.



Se prohíbe el uso de tomas múltiples, adaptadores y cables de tipo y sección no adecuados o con prolongaciones no conformes a las normas vigentes en materia de instalaciones.

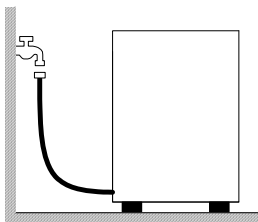

3.4 Conexión hidráulica

El aparato se tiene que conectar a la red hidráulica mediante un tubo flexible. Entre la red hidráulica y la electroválvula del aparato debe haber una válvula de cierre. La válvula de cierre debe estar cerca del aparato.

- La alimentación de agua, así como la temperatura y la presión, **deben ser compatibles** con lo indicado en la placa de características de la máquina.
- Asegúrese además de que el caudal de abastecimiento no sea inferior a 20 l/min.
- Si la dureza del agua es superior a 14 F (8 dH), se aconseja utilizar la máquina con un ablandador interno. Si la dureza del agua es superior a 35 F (19,5 dH), se aconseja instalar un ablandador externo antes de la electroválvula.
- Para las máquinas no dotadas de ablandador: si la dureza del agua es superior a 14 F (8 dH), se aconseja instalar un ablandador externo antes de la electroválvula.
- En el caso de concentraciones muy altas de minerales residuales en el agua con conductividades elevadas, se aconseja instalar un equipo de desmineralización.
- Las máquinas que vayan a utilizarse con agua desalada o bien con elevada concentración de cloruro de sodio deben ser objeto de un pedido específico, ya que para su fabricación se requieren materiales especiales.
- No suministre agua desmineralizada a las máquinas provistas de recuperador de calor con baterías de recuperación realizadas en cobre. En estos casos, pida la versión con baterías que tienen tuberías de acero inoxidable.

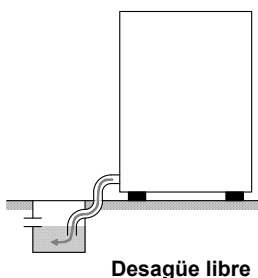

3.5 Conexión a la línea de desagüe

- La línea de desagüe debe estar formada por un sumidero con sifón libre, de dimensiones adecuadas al caudal del tubo de desagüe suministrado con la máquina. El tubo tiene que llegar al sumidero sin quedar tensado, apretado, doblado, aplastado, presionado o forzado de ninguna manera.
- La cuba se vacía por gravedad; por lo tanto, el desagüe debe estar a un nivel inferior al de la base de la máquina.

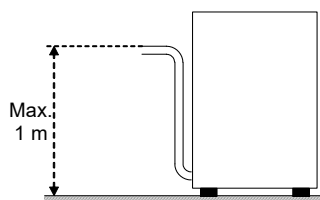

Con bomba de desagüe
(disponible bajo pedido)

- Si el desagüe no se encuentra a un nivel inferior al de la base de la máquina, se puede utilizar la versión dotada con bomba de desagüe (**disponible bajo pedido**).
- En este caso, la altura máxima del desagüe será de 1 m.
- Compruebe siempre que el desagüe funcione perfectamente y que no esté atascado.
- Cualquier otra solución debe ser acordada y aprobada por el fabricante

3.6 Abrillantador y detergente

- El abrillantador y el detergente se dosifican mediante el dosificador instalado de serie en la máquina, si el modelo lo prevé.
- El técnico instalador se encarga de regular los dosificadores teniendo en cuenta la dureza del agua.
- Antes de efectuar la regulación, debe llenar los tubos de alimentación de los dosificadores con el producto correspondiente.
- La regulación se efectúa mediante los correspondientes tornillos de regulación o directamente desde el panel de mandos, si se ha previsto.
- El nivel de los líquidos en el depósito debe ser suficiente para permitir su aspiración y no tiene que bajar nunca hasta vaciarse; no llene el depósito con productos corrosivos o impuros.

No utilice NUNCA detergentes a base de CLORO o HIPOCLORITO.

Se aconseja siempre la instalación de un dosificador automático de detergente.

Cap 4 USO DE LA MÁQUINA

4.1 Leyenda y simbología

Con referencia a la **fig.1**:

1	BOTÓN ON/OFF	5	PANTALLA DE INFORMACIÓN
2	BOTÓN SELECCIÓN DE PROGRAMAS ESPECIALES	6	BARRA DE ESTADO (LED)
3	BOTÓN SELECCIÓN DE PROGRAMAS	7	BARRA DE CONTROL (LED)
4	BOTÓN START		

4.2 Encendido

Con referencia a la **Fig. 2**:

- Conecte el interruptor general de la electricidad y abra la llave del agua externa.
- Compruebe que el rebosadero, si está previsto, esté instalado.
- Pulse la tecla **ON/OFF (1)**.
- La **BARRA DE CONTROL (7)** se enciende pasando de rojo a verde para indicar que se ha realizado el control. En caso de anomalía grave, la barra se enciende de color rojo y se para el aparato; si la anomalía no es grave, la barra se enciende de color naranja y es posible seguir trabajando.
- La carga empieza automáticamente al encender el aparato.
- El punto en la pantalla parpadea hasta que se alcanza el nivel.
- La **BARRA DE ESTADO (6)** se enciende de arriba a abajo para indicar que el aparato se está calentando.
- Cuando se alcanza la temperatura de trabajo, la **BARRA DE ESTADO (6)** permanece encendida de color verde.
- Esto significa que se han alcanzado las condiciones óptimas de lavado.

4.3 Preparación de la cesta

Con referencia a la **Fig.3**, para un correcto funcionamiento de la máquina, siga las siguientes instrucciones:

- Use una cesta adecuada y llénela sin sobrecargarla ni apilar las piezas de vajilla.
- Elimine siempre previamente los restos más gruesos de la vajilla; no introduzca vajilla con restos secos o sólidos.
- Coloque los recipientes vacíos boca abajo en la cesta.
- Introduzca los platos y similares inclinados en la cesta correspondiente, con la superficie interna orientada hacia arriba.
- Introduzca los cubiertos mezclados en la cesta correspondiente, con el mango hacia abajo.
- No coloque cubiertos de plata y acero inoxidable en la misma cesta para cubiertos, ya que se produciría un oscurecimiento de la plata y probablemente una corrosión del acero.
- Lave las vajillas inmediatamente después de su uso para evitar que la suciedad se endurezca y se pegue.
- Use solo vajillas en buen estado y garantizadas para su lavado a máquina.

4.4 Selección e inicio del ciclo

- Seleccione el ciclo de lavado adecuado para el tipo de vajilla pulsando repetidamente la tecla **SELECCIÓN DE PROGRAMAS (3)** o **SELECCIÓN DE PROGRAMAS ESPECIALES (2)**: en pantalla aparece el ciclo de trabajo seleccionado (**Fig. 4**).
- Para iniciar el programa, pulse el botón **START (4)**; la **BARRA DE ESTADO (6)** empieza a parpadear de color naranja, encendiéndose de abajo hacia arriba para indicar el avance temporal del ciclo.
- Una vez terminado el ciclo, la barra se enciende de color verde (**Fig.5**).
- Para lograr un secado rápido de la vajilla, al finalizar el ciclo extraiga inmediatamente la cesta de la máquina.
- Para interrumpir el ciclo de lavado antes de tiempo, pulse el botón **START (4)**.

N.B.: En las versiones con capota, tras el primer ciclo de trabajo, se autohabilita el inicio automático: es decir, los ciclos sucesivos se activan automáticamente cuando se cierra la capota. Esta modalidad se indica en la pantalla con la sigla "AS".

4.5 Programas normales

<i>Pr 1</i>	Para vajilla poco sucia, programa corto.
<i>Pr 2</i>	Para vajilla sucia, programa medio.
<i>Pr 3</i>	Para vajilla muy sucia, programa largo.
<i>CLE</i>	Ciclo de vaciado y autolimpieza final que debe realizarse al final del día.
<i>dr</i>	Ciclo de vaciado.

4.6 Programas especiales (*opcional)

<i>ECO</i>	Con respecto a los programas de lavado normales, reduce el consumo de agua y energía, efectuando un lavado a temperatura más baja; el buen resultado del lavado se obtiene prolongando la acción mecánica de lavado.
<i>Act Act2</i>	Indicado para vajilla muy sucia o con suciedad muy reseca. El programa efectúa 2 lavados y 2 aclarados.
<i>StEE</i>	Adecuado para el lavado de tenedores, cucharas, cuchillos y, en general, para todo tipo de cubiertos. Este programa de lavado es más largo respecto a los demás al utilizar temperaturas más elevadas.
<i>rEFr</i>	Se recomienda cuando se necesita realizar los lavados cambiando completamente el agua de la cuba, es decir, cuando hay que lavar varias veces la vajilla por estar muy sucia y grasienta. El cambio completo del agua de la cuba alarga la duración del ciclo.
<i>PLAt</i>	Programa para platos.
<i>GLAS</i>	Es adecuado para el lavado de vasos de cualquier forma y tipo. Este programa efectúa un ciclo con un aclarado a una temperatura más baja y un secado más largo.
<i>Long</i>	Lavado continuo. El ciclo se puede interrumpir antes de tiempo pulsando la tecla Start. Después de una breve pausa se pone en marcha el aclarado. El ciclo termina automáticamente al cabo de 12 minutos.
<i>SAH</i>	Se recomienda cuando se necesita un lavado que asegure la desinfección de la vajilla. Este programa controla la temperatura y el tiempo de lavado y determina la constante A0. El programa termina cuando el parámetro A0 es igual a 30. La duración varía, siendo de unos 20 minutos, y la temperatura de lavado alcanza los 70 °C. Nota importante: si A0 debe ser diferente a 30, consulte a un técnico autorizado para que modifique el software de la máquina.
<i>Pr 5</i>	Ciclo adecuado para lograr vasos brillantes, que se utiliza solo junto con un dispositivo de ósmosis inversa.
<i>Pr 6</i>	Para vajilla muy sucia, programa largo (8').
<i>Pr 7</i>	Para vajilla muy sucia, programa largo (10').

Atención: la disponibilidad de programas especiales varía según el modelo de lavavajillas.

4.7 Inicio automático del ciclo

Esta función permite iniciar automáticamente el ciclo seleccionado con solo cerrar la puerta. Para activar la función, siga estas instrucciones (**Fig.6**):

- Si no está prevista por defecto, la función debe activarse primero desde el menú de configuración.
- Con la máquina encendida y la puerta abierta, mantenga pulsado (durante al menos cinco segundos) el botón **START (4)** hasta que en la pantalla se visualice **AS**.
- Para desactivar la función, vuelva a pulsar durante cinco segundos, con la puerta abierta, el botón **START (4)**.

4.8 Extracción del filtro integral

- Ponga los brazos de lavado y aclarado en posición perpendicular respecto al borde de la puerta (**Fig.7**).
- Si el lavavajillas está equipado con un brazo de lavado de 3 brazos, es necesario desmontarlo para quitar los filtros integrales.
- Levante cada semifiltro agarrándolo por la manija correspondiente.

4.9 Vaciado de la máquina

4.9.1 Máquinas sin bomba de desagüe

- Apague la máquina.
- Extraiga el filtro integral si está (**Fig.7A**).
- Extraiga el rebosadero tirando hacia arriba (**Fig.8 B**).
- Espere a que la cuba se vacíe por completo.
- En caso necesario, extraiga el filtro de la cuba y límpielo (**Fig.8C**).

4.9.2 Máquinas con ciclo de desagüe (*opcional)

- Extraiga el filtro integral si está (**Fig.7**).
- Si lo hay, saque el rebosadero tirándolo hacia arriba (**Fig.9**)
- Cierre la puerta.
- Seleccione el ciclo **dr**.
- Pulse el botón **START (4)** para iniciar el ciclo.
- La máquina realiza un ciclo de desagüe con autolimpieza (*si está prevista); una vez finalizado, la máquina se apaga.
- En caso necesario, extraiga el filtro de la cuba y límpielo (**Fig.8C**).

4.10 Apagado de la máquina

- Pulse el botón **ON/OFF (1)**; en la **PANTALLA (4)** permanecen encendidos los segmentos centrales para indicar la presencia de tensión.

4.11 Regeneración de las resinas (*opcional)

En las máquinas con ablandador interno, cuando en la pantalla parpadea **rEG** es necesario realizar un ciclo de regeneración para restablecer el correcto funcionamiento del ablandador interno. Proceda de la siguiente manera (**Fig.11**):

- Vacíe y limpie la máquina.
- Tras quitar el filtro integral, abra el depósito de la sal, que se encuentra en el interior de la cuba.
- Vierta 250 ÷ 300 g de sal de regeneración (sal de cocina sin aditivos en granos de 1 o 2 mm de diámetro).
- Apriete bien el tapón del depósito.
- Asegúrese de haber retirado el rebosadero.
- Cierre la puerta y encienda la máquina.
- Seleccione el ciclo de regeneración de resinas mediante el botón **SELECCIÓN DE PROGRAMAS (3)**: en la pantalla se visualiza **rEG**.
- Para iniciar el ciclo, pulse el botón **START (4)**.
- El ciclo de regeneración dura unos veinte minutos.
- Al finalizar el ciclo, la máquina se apaga.

N.B.: No apague la máquina mientras se esté efectuando un ciclo de regeneración.

4.12 Visualización de información

- Manteniendo pulsada la tecla **START (4)** durante unos segundos, es posible ver en secuencia la temperatura del calentador de la cuba y el número de ciclos realizados por la máquina. Estos datos se pueden ver, solo temporalmente, tanto antes como durante el ciclo.
- Manteniendo pulsada la tecla **SELECCIÓN DE PROGRAMAS (3)** durante unos segundos, es posible ver en secuencia la temperatura del calentador de la cuba siempre y para todos los programas.
- Es posible desactivar la función manteniendo pulsada durante unos segundos la tecla **SELECCIÓN DE PROGRAMAS (3)**.

4.13 Lista de mensajes visualizables

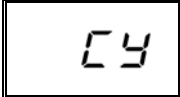
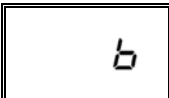
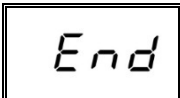
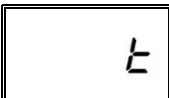
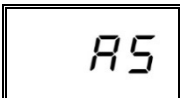
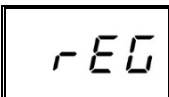
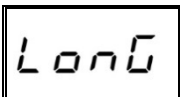
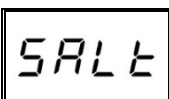
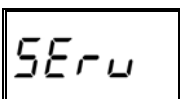
	Puerta abierta		Número de ciclos efectuados
	Temperaturas de aclarado		Fin de ciclo
	Temperatura de lavado		Inicio automático activado
	Solicitud o ciclo de regeneración		Lavado continuo
	Falta sal en el ablandador		Service

4.14 Fin del servicio

- Al final del día, vacíe siempre la máquina de la manera descrita en el apartado "Vaciado de la máquina".
- Desconecte la alimentación eléctrica mediante el interruptor general y cierre el grifo exterior del agua.
- Realice el mantenimiento periódico y limpie la máquina de la manera descrita en el apartado "Mantenimiento".
- Si es posible, deje la puerta del lavavajillas entreabierta para evitar que se formen olores desagradables en el interior.

Cap 5 MANTENIMIENTO

5.1 Reglas generales



Antes de efectuar cualquier operación de mantenimiento, descargue por completo el agua de la máquina, corte la electricidad y cierre la válvula externa del agua.

No emplee chorros de agua a presión porque pueden dañar el sistema eléctrico.

Lave las superficies externas solo cuando estén frías, empleando productos especialmente formulados para el acero.

Si es posible que se produzcan heladas, descargue el agua del boiler y de la bomba de lavado.

5.2 Limpieza

Para garantizar la higiene de la máquina, es necesario efectuar regularmente las operaciones de mantenimiento descritas a continuación. Además, se aconseja realizar un tratamiento periódico de desinfección con un producto comercial que no sea corrosivo.

5.3 Limpieza del grupo de filtrado

Efectúe este procedimiento al final del día o cuando observe residuos de suciedad en los filtros:

1. Quite y lave las cestas.
2. Vacíe la cuba siguiendo las instrucciones del apartado "Vaciado de la máquina".
3. Quite y limpie esmeradamente todos los filtros del lavavajillas.
4. Para limpiar la cuba de acero, no utilice productos ni objetos abrasivos.
5. Una vez efectuadas las operaciones descritas, vuelva a colocar correctamente todas las piezas..

5.4 Limpieza de los brazos

Los brazos de lavado y aclarado se pueden quitar fácilmente para realizar la limpieza periódica de las boquillas y prevenir obturaciones y/o acumulación de suciedad.

Efectúe las siguientes operaciones (**Fig.10**):

- Suelte los brazos retirando la brida de fijación correspondiente o el desenganche rápido si lo hubiera.
- Lave todas las piezas con agua corriente y limpie con esmero las boquillas, utilizando, si es necesario, unos palillos o pequeñas herramientas puntiagudas.
- Limpie los pernos de rotación de los brazos del interior de la máquina y la zona de salida del agua de lavado y aclarado.
- Vuelva a colocar los brazos y compruebe que giran libremente.

Cap 6 AUTODIAGNÓSTICO

La máquina está dotada de un sistema de autodiagnóstico capaz de detectar e indicar una serie de anomalías de funcionamiento.

Anomalía		Descripción y posibles soluciones
	E-r 01	Aclarado no efectuado. El aclarado de la vajilla no se ha efectuado correctamente. Compruebe que las boquillas de aclarado estén limpias.
	E-r 02	Agua no descargada. El agua no se descarga o lo hace de manera incorrecta. Compruebe que el tubo de desagüe no esté doblado o aplastado y que el sifón y los filtros no estén atascados. En las máquinas dotadas con rebosadero, quítelo antes de iniciar el ciclo de desagüe.
	E-r 03	Anomalía restablecimiento temperatura aclarado. La temperatura del boiler no se ha restablecido dentro de los límites de tiempo fijados durante el ciclo de lavado. Apague la máquina, enciéndala de nuevo y efectúe un nuevo ciclo.
SAFE	E-r 04	Anomalía carga de agua en la cuba. Compruebe que las conexiones hidráulicas sean correctas y que la llave de alimentación del agua esté abierta. Compruebe la presencia del rebosadero, si se ha previsto. Apague la máquina, enciéndala de nuevo y efectúe una nueva carga.
	E-r 05	Anomalía termómetro cuba (sonda abierta). La máquina no mide el valor de la temperatura de la cuba. Apague la máquina y enciéndala de nuevo.
	E-r 06	Anomalía termómetro cuba (sonda cortocircuitada). La máquina no mide el valor de la temperatura de la cuba. Apague la máquina y enciéndala de nuevo.
	E-r 07	Anomalía termómetro boiler (sonda abierta). La máquina no mide el valor de la temperatura del boiler. Apague la máquina y enciéndala de nuevo.
	E-r 08	Anomalía termómetro boiler (sonda cortocircuitada). La máquina no mide el valor de la temperatura del boiler. Apague la máquina y enciéndala de nuevo.
	E-r 09	Time out carga del boiler. El boiler no se ha llenado. No es posible efectuar el aclarado. Controle que la llave de alimentación del agua esté abierta. Apague la máquina, enciéndala de nuevo y efectúe un nuevo ciclo.
	E-r 21	Enjuague insuficiente: el enjuague no se ha realizado en la cantidad adecuada. Comprobar la limpieza correcta de las boquillas de enjuague. El error no bloquea la máquina.
	E-r 22	Anomalía restablecimiento temperatura cuba. La temperatura de la cuba no se ha restablecido dentro de los límites de tiempo fijados durante el ciclo de lavado. Apague la máquina, enciéndala de nuevo y efectúe un nuevo ciclo.
SAFE	E-r 5F	Seguridad electromecánica. Intervención de los termostatos de seguridad del boiler o de la cuba o bien del presostato de seguridad de la cuba.
SAFE	E-r 5L	Seguridad nivel. Nivel de agua en la cuba incorrecto.
	d-r t	Filtro sucio. Nivel de agua en la cuba incorrecto, debido a la suciedad del filtro o a la colocación inadecuada del rebosadero.
<p>¡ATENCIÓN! Al apagar la máquina y volver a encenderla, se anula la señalización de error. Si tras realizar las acciones sugeridas, el problema vuelve a presentarse, acuda al Servicio de Asistencia Técnica autorizado.</p>		



Los siguientes ajustes los tiene que efectuar solo un técnico cualificado.

Los parámetros descritos a continuación se pueden configurar, durante la instalación de la máquina o posteriormente, accediendo al menú de configuración de la siguiente manera:

- Máquina en standby con la puerta abierta.
- Pulse simultáneamente durante 5 segundos los botones **1** y **2** (**ON/OFF** y **SELECCIÓN DE PROGRAMAS ESPECIALES**) e introduzca la contraseña **CH 12** (botones **3** y **4** para variar el parámetro y **1** para confirmarlo).
- Luego, pulsando varias veces el botón **1** (**ON/OFF**), es posible desplazar las opciones siguientes activándolas y/o variándolas mediante los botones **3** y **4** (el parámetro modificado queda memorizado sin que sea necesario confirmarlo). Los parámetros que es posible modificar dependen del tipo de máquina.

	Language	Selección del idioma
b	Boiler Temperature	Regulación de la temperatura del boiler para los programas. En las versiones con boiler atmosférico (bomba de aclarado), para cada programa (b1 – b2 – b3) se han de realizar configuraciones diferentes.
t	Tank Temperature	Regulación de la temperatura de la cuba para los programas. En las versiones con bomba de aclarado, para cada programa (t1 – t2 – t3) se han de realizar configuraciones diferentes
tH	Thermo - Stop	Activación de la función Thermostop que garantiza una correcta temperatura de aclarado.
ES	Energy Saving	Activación de la función Energy Saving que garantiza el ahorro de energía cuando la máquina está encendida pero no se utiliza.
dn	Detergent Pump	Activación manual del dosificador de detergente
bn	Rinse Aid Pump	Activación manual del dosificador de abrillantador
rn	Manual Rinse	Activación manual de la bomba de aclarado
dt	Dosage Detergent	Tiempo de dosificación del detergente
bl	Dosage Rinse Aid	Tiempo de dosificación del abrillantador
dH	Water Hardness	Ajuste del grado de dureza del agua de alimentación (máquinas con ablandador): introduzca los valores según las indicaciones de la siguiente tabla
CC	Set Number Service Cycles	Configuración y activación del contador de ciclos que activa el aviso de mantenimiento (Service) del ablandador externo. Es posible borrar la indicación "Service" manteniendo pulsadas las 4 teclas, con la máquina apagada y la puerta abierta.
AA	Autostart Autoenabling	Autohabilitación del arranque automático
dr	Manual Drain	Accionamiento manual de la bomba de desagüe.

Después de configurar los parámetros deseados, para salir del menú y memorizarlos es suficiente pulsar el botón 1 hasta que en la pantalla se visualicen unos guiones.

7.1 Ajuste de la dureza del ablandador integrado

Ajuste el grado de dureza del agua de alimentación **dH** en el menú de configuración según las indicaciones de la siguiente tabla:

Dureza medida		dH	Dureza medida		dH
°fr	dGH	n°	°fr	dGH	n°
0 ÷ 20	0 ÷ 11	1	41 ÷ 45	23 ÷ 25	6
21 ÷ 25	12 ÷ 14	2	46 ÷ 50	26 ÷ 28	7
26 ÷ 30	15 ÷ 17	3	51 ÷ 55	29 ÷ 31	8
31 ÷ 35	17 ÷ 20	4	56 ÷ 60	31 ÷ 34	9
36 ÷ 40	20 ÷ 22	5			

Cap 8 ELIMINACIÓN

En nuestras máquinas no hay materiales que requieran especiales procedimientos de eliminación.



(Aplicable en los países de la Unión Europea y en los países con sistemas de recogida selectiva de residuos)

La presencia de esta marca, en el producto o en el material informativo que lo acompaña, indica que al finalizar su vida útil no deberá eliminarse junto con otros residuos domésticos. Para evitar posibles daños al medio ambiente o a la salud

humana causados por la eliminación descontrolada de residuos, separe estos elementos de otros tipos de residuos y reciclelos de forma responsable para fomentar la reutilización sostenible de los recursos materiales.

Los usuarios particulares pueden contactar con el establecimiento donde adquirieron el producto o con las autoridades locales pertinentes para informarse sobre cómo y dónde pueden llevarlo para que sea sometido a un reciclaje ecológico y seguro.

Los usuarios comerciales pueden contactar con su proveedor y consultar las condiciones del contrato de compra.

Este producto no debe eliminarse junto a otros residuos comerciales.

	Símbolos	Objeto	Material	%
Reciclables directamente		Chapa	Acero	80
		Embalaje cartón	PAP	
		Pallet madera	ISPM15	
		Partes de plástico	PP, PP+FV	
Compuestos		Motores	Ensamblados	20
		Partes eléctricas		
		Partes electrónicas		
		Partes de goma	EPDM	

Cap 9 MEDIOAMBIENTE

USO RESPETANDO EL MEDIOAMBIENTE

El uso razonable del lavavajillas puede contribuir a mejorar su impacto medioambiental; por esto, le aconsejamos que tome las siguientes medidas:

Efectúe los lavados solo con las cestas llenas.

Apague el lavavajillas si no lo utiliza.

Mantenga la máquina cerrada cuando esté en modo stand by.

Utilice programas adecuados al grado de suciedad.

Alimente la máquina con agua calentada mediante un calentador de gas.

Asegúrese de que los desagües confluyan en una red de alcantarillado adecuada.

No supere las dosis de detergente aconsejadas.

El fabricante se reserva el derecho de aportar a este lavavajillas cualquier tipo de modificación eléctrica, técnica y estética así como de sustituir piezas sin previo aviso, siempre que lo considere oportuno para ofrecer un producto fiable, de larga duración y con tecnología avanzada.

ÍNDICE

CAP 1	RISCOS E AVISOS IMPORTANTES	2
1.1	NORMAIS CONDIÇÕES DE SERVIÇO.....	3
CAP 2	PREFÁCIO	4
CAP 3	INSTALAÇÃO	4
3.1	DESEMBALAGEM	4
3.2	POSICIONAMENTO	4
3.3	LIGAÇÃO ELÉCTRICA.....	5
3.4	LIGAÇÃO HIDRÁULICA	6
3.5	LIGAÇÃO À LINHA DE DESCARGA	6
3.6	ABRILHANTADOR E DETERGENTE	6
CAP 4	UTILIZAÇÃO DA MÁQUINA	7
4.1	LEGENDA E SÍMBOLOS	7
4.2	LIGAÇÃO.....	7
4.3	PREPARAÇÃO DO CESTO	7
4.4	SELECÇÃO E INÍCIO DO CICLO	7
4.5	LAVAGEM CONTÍNUA (*OPCIONAL).....	8
4.6	PROGRAMAS ESPECIAIS (*OPCIONAL).....	8
4.7	INÍCIO AUTOMÁTICO DO CICLO.....	9
4.8	REMOÇÃO DO FILTRO INTEGRAL.....	9
4.9	ESVAZIAMENTO DA MÁQUINA	9
	4.9.1 Máquinas sem bomba de descarga	9
	4.9.2 Máquinas com ciclo de descarga (*opcional).....	9
4.10	DESACTIVAÇÃO DA MÁQUINA	9
4.11	REGENERAÇÃO DE RESINAS (*OPCIONAL)	9
4.12	VISUALIZAÇÃO DE INFORMAÇÕES.....	10
4.13	LISTA DE MENSAGENS VISUALIZÁVEIS.....	10
4.14	FIM DE SERVIÇO	10
CAP 5	MANUTENÇÃO	11
5.1	REGRAS GERAIS	11
5.2	LIMPEZA	11
5.3	LIMPEZA DO GRUPO DE FILTRAGEM	11
5.4	LIMPEZA DOS BRAÇOS.....	11
CAP 6	AUTO-DIAGNÓSTICO.....	12
CAP 7	REGULAÇÕES E DEFINIÇÕES.....	13
7.1	DEFINIÇÃO DA DUREZA DO AMACIADOR INTEGRADO.....	14
CAP 8	ELIMINAÇÃO.....	14
CAP 9	AMBIENTE.....	14

O fabricante reserva-se, nos termos da lei, a propriedade do presente documento sendo vedado reproduzi-lo e divulgá-lo com qualquer meio sem a prévia autorização escrita do mesmo.

O fabricante reserva-se o direito de efectuar modificações sem aviso prévio para realizar os melhoramentos que julgar necessários



Leia atentamente o manual de instruções antes de ligar a máquina. Os avisos nele contidos fornecem indicações importantes relativamente à segurança nas várias fases de instalação, uso e manutenção. A inobservância das indicações fornecidas na documentação em anexo pode comprometer a segurança do aparelho e anular imediatamente a garantia.

Cap 1 RISCOS E AVISOS IMPORTANTES

- Este aparelho destina-se apenas à utilização para a qual foi expressamente concebido. Qualquer outra utilização deve ser considerada imprópria e, por isso, perigosa.
- O pessoal especializado que efectuar a instalação deve instruir adequadamente o utilizador em relação ao funcionamento do aparelho e às eventuais medidas de segurança a respeitar, fornecendo também demonstrações práticas.
- Qualquer tipo de intervenção na máquina, mesmo em caso de avaria, só deverá ser efectuada pelo fabricante ou por um centro de assistência autorizado e por pessoal qualificado, utilizando exclusivamente peças sobresselentes originais.
- Desligue ou isole sempre a máquina da rede eléctrica e hídrica antes de efectuar manutenções, reparações e limpeza.
- A máquina **NÃO** deve ser utilizada por pessoal sem formação.
- O aparelho pode ser utilizado por crianças com idade superior a 8 anos e por pessoas com capacidades físicas, sensoriais ou mentais, ou com falta de experiência e conhecimento, desde que sob supervisão ou depois de lhes tiverem sido dadas instruções relativas ao uso seguro do aparelho.
- As crianças não devem brincar com o aparelho.
- A limpeza e manutenção destinada a ser efectuada pelo utilizador não deve ser efectuada por crianças sem supervisão de um adulto.
- A máquina **NÃO** deve permanecer sob tensão quando não estiver a ser utilizada.
- Se a máquina não estiver equipada com ficha ou outro meio de desativação com separação de todos os contactos, estes dispositivos de desativação devem ser incorporados na rede de alimentação, em conformidade com as regras de instalação.
- Se o cabo de alimentação estiver danificado, deve ser substituído pelo fabricante e pelo seu serviço de assistência técnica ou, em todo o caso, por uma pessoa com qualificação semelhante, se modo a prevenir qualquer risco.
- O parafuso situado no aparelho assinalado pelo símbolo 5021 da norma IEC 60417 representa a ligação equipotencial.
- **NUNCA** abra rapidamente a porta da máquina se não tiver terminado o ciclo.
- **NUNCA** utilize a máquina sem as proteções previstas pelo fabricante.
- **NUNCA** utilize a máquina para lavar objetos de tipo, forma, medida ou material não garantidos para a lavagem na máquina ou não perfeitamente íntegros.

- **NUNCA** utilize o aparelho ou as suas partes como escada ou suporte para pessoas, coisas ou animais.
- **NUNCA** sobrecarregue a porta aberta das máquinas com abertura frontal, que foi dimensionada para suportar somente o cesto carregado com loiça.
- **NUNCA** mergulhe as mãos nuas nas soluções de lavagem.
- **NUNCA** tombe a máquina após a instalação.
- Se perceber um funcionamento irregular ou vazamentos de líquidos, desligue imediatamente a corrente elétrica e feche a alimentação hidráulica.
- Não posicione a máquina de lavar loiça próximo de fontes de calor superiores a 50°C.
- **NUNCA** deixe a máquina de lavar loiça exposta a agentes atmosféricos (chuva, sol, etc.)
- A máquina de lavar loiça não deve ser instalada em ambientes externos sem protecções adequadas.
- Nunca ligue um programa de lavagem sem o tubo ladrão, se disponível.
- Nunca aproxime objectos magnéticos da máquina.
- Não utilize a parte superior da máquina como plano de apoio.
- O técnico de instalação tem a obrigação de verificar a eficácia da ligação de terra.
- No fim do ensaio, o técnico de instalação tem a obrigação de enviar uma declaração escrita relativa à correcta instalação e ensaio segundo as normas e as regras da técnica.
- **NÃO** modifique a posição nem manipule os elementos que compõem a máquina; estas operações podem comprometer a segurança da mesma.
- Nível de pressão acústica de acordo com a norma EN ISO 4871
 - LpA Máx = 55db Kpa=2.5db para versões parte inferior do banco
 - LpA Máx = 65db Kpa=2.5db para versões capô
 - LpA Máx = 76db Kpa=1.5db para versões lava-objetos
- Temperatura máx da água de alimentação: 50°C
- Pressão máx da água de alimentação: 4bar (400kPa)
- Aparelho previsto para ser ligado de forma permanente à rede hídrica
- O aparelho não deve ser limpo com jatos de água ou vapor.
- Altura máxima de descarga
 - Em terra nas versões com tubo ladrão
 - Altura máxima 1m nas versões com bomba de descarga

1.1 Normais condições de serviço

Temperatura ambiente: 40°C máx. /4°C mín. (média 30°C)

Altitude : até 2000 metros

Humidade relativa : Máx. 30% a 40°C / máx. 90% a 20°C

Avisos:

Guarde cuidadosamente toda a documentação nas proximidades do aparelho; entregue-a aos técnicos e aos operadores encarregados da utilização e mantenha-a íntegra ao longo do tempo, através de uma colocação segura, com eventuais cópias para a consulta frequente

O operador tem a obrigação de ler, compreender e aprender o conteúdo do presente manual antes de iniciar qualquer operação na máquina.

O aparelho destina-se exclusivamente à lavagem profissional de loiça para colectividades e, portanto, a instalação, o uso e a manutenção dirigem-se sempre a pessoal com formação que respeite as instruções do fabricante.

Garantia:

O fabricante declina qualquer responsabilidade e garantia por danos materiais ou pessoais resultantes da inobservância das instruções fornecidas ou de uma utilização imprópria da máquina

A inobservância das indicações fornecidas na documentação em anexo pode comprometer a segurança do aparelho e anular imediatamente a garantia

As instalações e as reparações efectuadas por técnicos não autorizados ou a utilização de peças sobresselentes não originais conduzem à anulação imediata da garantia.

Armazenagem:

Transporte e armazenamento: entre -10°C e 55°C com pico até 70°C (durante 24 horas no máx.)

Cap 3 INSTALAÇÃO

Uma correcta instalação é fundamental para o bom funcionamento da máquina. Alguns dos dados necessários para a instalação da máquina estão indicados na chapa de características colocada no lado direito da máquina e uma cópia encontra-se na capa deste manual.



A instalação deve ser efectuada exclusivamente por técnicos qualificados e autorizados.

3.1 Desembalagem

Certifique-se de que a embalagem está íntegra, escrevendo na guia de transporte eventuais danos detectados. Após ter eliminado a embalagem, certifique-se de que o aparelho está íntegro; se a máquina estiver danificada, avise imediatamente o revendedor por fax ou carta registada A.R. e o transportador que efectuou o transporte. Se os danos prejudicarem a segurança da máquina, esta não deve ser instalada e/ou utilizada até que o problema seja resolvido por um técnico qualificado.



Os elementos da embalagem (sacos de plástico, poliestireno expandido, pregos, etc. ...) não devem ser deixados ao alcance de crianças e animais domésticos por serem possível fonte de perigo.

3.2 Posicionamento

- Certifique-se de que na zona de instalação não existem, ou estão bem protegidos, objectos e materiais que podem ser danificados pelo vapor de água que pode sair da máquina durante o funcionamento.
- Antes de colocar a máquina de lavar loiça, prepare no local os sistemas de alimentação eléctrica, aprovisionamento hídrico e de descarga
- Em caso de encaixe de máquinas com parede simples, deixe um espaço de pelo menos 10mm entre as paredes da máquina e as superfícies adjacentes.
- O pavimento ou o encaixe deve ser dimensionado tendo em conta o peso total da loiça
- Para garantir a estabilidade, instale e nivele a máquina nos seus quatro pés.
- Este aparelho foi apenas concebido para uma ligação fixa, diferentes soluções

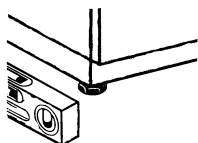

de instalação devem ser acordadas e aprovadas pelo fabricante.

- Retire a película de protecção da carroçaria antes de iniciar a utilização da máquina de lavar loiça.

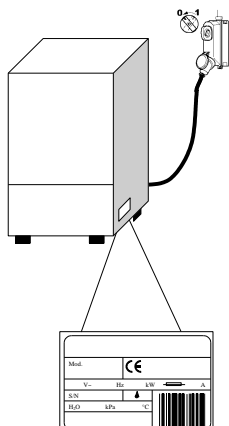

3.3 Ligação eléctrica

- Deve existir um interruptor geral de tipo omnipolar, capaz de interromper todos os contactos incluindo o neutro, com distância entre os contactos abertos de pelo menos 3 mm e com disparo magnetotérmico de segurança ou combinado com fusíveis, a dimensionar ou ajustar em conformidade com a potência indicada na chapa de características da máquina.
- O interruptor geral deve encontrar-se na linha eléctrica perto da instalação e deve servir exclusivamente um aparelho de cada vez.
- A tensão e a frequência da rede eléctrica devem coincidir com as da chapa de características.
- Deve existir uma instalação de ligação à terra eficaz, em conformidade com as normas de prevenção vigentes, para a segurança do operador e do aparelho

- Este aparelho está em conformidade com a certificação EN/IEC 61000-3-11 se a impedância do sistema Z_{sys} for igual ou inferior a Z_{max} no ponto de interface entre o sistema de alimentação do utilizador e o sistema público. É da responsabilidade do instalador ou do utilizador do aparelho certificar-se de que o aparelho é ligado exclusivamente a uma alimentação com um sistema de impedância Z_{sys} igual ou inferior a Z_{max}

	Z_{max}
Lava-objetos	0.21 Ω
Capô	0.24 Ω
Parte inferior do banco	0.41 Ω

- O cabo de alimentação, exclusivamente de tipo H07RN-F corrente eléctrica em serviço móvel a 60°C no condutor:
 - Máquina trifásica
 - -5x2,5 mm² até 20 A
 - -5x4 mm² até 30 A
 - -5x6 mm² até 38 A
 - -5x10 mm² até 54 A
 - Máquinas monofásicas
 - -3x1,5 mm² até 16 A
 - -3x2,5 mm² até 25 A
- Não deve ser esticado ou esmagado durante o funcionamento normal ou a manutenção de rotina.
- Além disso, o aparelho deve ser ligado a um sistema equipotencial, cuja ligação seja efetuada através de um parafuso assinalado pelo símbolo 5021 da IEC 60417. ⚠
- O condutor equipotencial deve ter uma secção de 10 mm².
- Respeite as polaridades indicadas no esquema eléctrico.
- Para mais informações, consulte o esquema eléctrico.

É proibida a utilização de tomadas múltiplas, adaptadores, cabos de tipo e secção não adequados ou com junções de extensão que não estejam em conformidade com as normas vigentes para este tipo de instalação.



Se o cordão de alimentação estiver danificado, ele deve ser substituído pela rede autorizada para reparo, a fim de evitar riscos ao usuário.

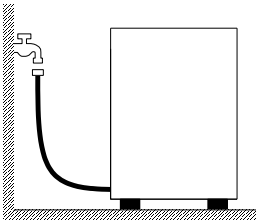

3.4 Ligação hidráulica

O aparelho deve ser ligado à rede hídrica através de um tubo flexível. Entre a rede hídrica e a electroválvula do aparelho deve existir uma válvula de interceptação. A válvula de interceptação deve encontrar-se próximo do aparelho.

- A alimentação de água, temperatura e pressão **devem ser compatíveis** com os valores indicados na chapa de características técnicas da máquina.
- Certifique-se de que o caudal de alimentação não é inferior a 20 l/min.
- Se a dureza da água for superior a 14 °f (8 °dH), é aconselhável utilizar a máquina com depurador interno. Se a dureza da água for superior a 35 °f (19,5 °dH), é aconselhável instalar um depurador externo antes da eletroválvula.
- Para máquinas não equipadas com depurador; se a dureza da água for superior a 14 °f (8 °dH), é aconselhável instalar um depurador externo antes da eletroválvula.
- No caso de concentrações muito altas de minerais residuais na água de condutibilidade elevada, é aconselhável a instalação de um sistema de desmineralização.
- As máquinas destinadas à utilização com água dessalinizada ou com alta concentração de cloreto de sódio devem ser especificamente encomendadas, pois exigem materiais específicos para a sua construção
- Não alimente com água desmineralizada as máquinas dotadas de recuperador de calor com baterias de recuperação em cobre. Nestes casos, solicite a versão com baterias com tubagens inox.

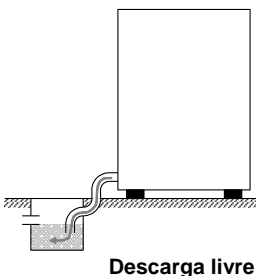

3.5 Ligação à linha de descarga

- A linha de descarga deve ser formada por um poço sifonado livre com dimensões adequadas à capacidade do tubo de descarga fornecido com a máquina. O tubo deve chegar até ao poço sem ser esticado, comprimido, dobrado, esmagado, pressionado ou forçado por nada.
- O esvaziamento da cuba ocorre por gravidade, pelo que a descarga deve estar num nível inferior à base da máquina.

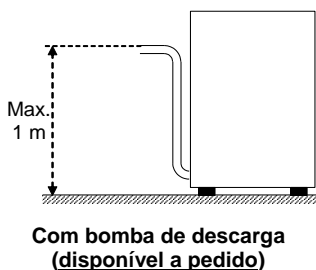

- Se a descarga não estiver num nível inferior à base da máquina, pode usar-se a versão com bomba de descarga (disponível a pedido).
- Neste caso, a altura máxima da descarga é equivalente a 1 m.
- Certifique-se sempre de que a descarga funciona correctamente e que não está entupida.
- Qualquer outra solução deve ser previamente acordada e aprovada pelo fabricante.

3.6 Abrilhantador e detergente

- A dosagem de abrillantador e detergente é efectuada por meio do doseador instalado de série na máquina, se previsto pelo modelo.
- A dosagem é determinada com base na dureza da água pelo técnico de instalação, o qual providenciará também à calibragem dos próprios doseadores.
- Antes de proceder à calibragem, encha os tubos de alimentação dos doseadores com o respectivo produto.
- A calibragem efectua-se através dos respectivos parafusos de regulação, ou directamente a partir do painel de comandos, se disponível.
- O nível dos líquidos no recipiente deve ser suficiente para a sucção; nunca deve descer até esvaziar nem ser abastecido com produtos corrosivos ou impuros.

NUNCA utilize detergentes à base de CLORO ou HIPOCLORITOS.

A instalação de um doseador automático do detergente é sempre recomendada.

Cap 4 UTILIZAÇÃO DA MÁQUINA

4.1 Legenda e símbolos

Com referência à **Fig.1**:

1	BOTÃO ON/OFF	5	ECRÃ INFORMAÇÕES
2	BOTÃO SELECÇÃO DE PROGRAMAS ESPECIAIS	6	BARRA DE ESTADO (LED)
3	BOTÃO SELECÇÃO DE PROGRAMAS	7	BARRA DE CHECK (LED)
4	BOTÃO START		

4.2 Ligação

Com referência à **Fig.2**:

- Active o interruptor geral da electricidade, abra a torneira externa da água.
- Verifique a presença do tubo ladrão, caso exista.
- Carregue na tecla **ON/OFF (1)**.
- A **BARRA DE CHECK (7)** acende-se passando do vermelho ao verde indicando o controlo efectivo. Se se verificar uma anomalia grave, a barra led acender-se-á a vermelho, interrompendo o funcionamento da máquina; um erro não grave será evidenciado a laranja e permitirá prosseguir o trabalho.
- O carregamento tem início automaticamente quando se liga a máquina.
- O ponto no visor começa a piscar até que o nível seja atingido.
- A **BARRA DE ESTADO (6)** acende-se de cima para baixo, indicando o aquecimento da máquina em curso.
- Ao atingir a temperatura de trabalho, a **BARRA DE ESTADO (6)** permanece acesa a verde.
- As condições ideais para iniciar a lavagem estão atingidas.

4.3 Preparação do cesto

Com referência à **Fig.3**, para um correcto funcionamento da máquina, siga as seguintes indicações:

- Use um cesto adequado, enchendo-o sem o sobrecarregar e sem sobrepor a loiça.
- Limpe sempre os resíduos da loiça previamente; não carregue loiça com resíduos secos ou sólidos.
- Posicione os recipientes vazios invertidos no cesto.
- Introduza pratos e afins no respectivo cesto, inclinados, com a superfície interna virada para cima.
- No respectivo cesto, introduza os talheres mistos, com a pega virada para baixo.
- Não coloque talheres de prata e de aço inoxidável no mesmo cesto dos talheres, já que isto poderia provocar o escurecimento da prata e a provável corrosão do aço.
- Lave a loiça imediatamente após a utilização, para evitar que a sujidade fique incrustada.
- Use apenas loiça íntegra e garantida para a lavagem na máquina.

4.4 Selecção e início do ciclo

- Selecione o ciclo de lavagem adequado ao tipo de loiça premindo repetidamente a tecla **SELECÇÃO DE PROGRAMAS (3)** ou **SELECÇÃO DE PROGRAMAS ESPECIAIS (2)** o visor indicará o ciclo de trabalho seleccionado (**Fig.4**).
- Para iniciar o programa, prima o botão **START (4)**; a **BARRA DE ESTADO (5)** começa a piscar a laranja, aumentando de baixo para cima para indicar o avanço temporal do ciclo.
- Terminado o ciclo, a barra acende-se a verde (**Fig.5**).
- Para uma secagem rápida da loiça, retire o cesto da máquina imediatamente após o final do ciclo.
- Para terminar antecipadamente o ciclo de lavagem, prima a tecla de **START (4)**.

N.B. Nas versões com capota, após o primeiro ciclo de trabalho, activa-se automaticamente o arranque automático: a activação dos ciclos seguintes ocorre automaticamente aquando do fecho da capota. Esta modalidade será assinalada no visor pela sinalização “AS”.

4.5 Lavagem contínua (*opcional)

<i>Pr 1</i>	Para loiça pouco suja, programa curto.
<i>Pr 2</i>	Para loiça meia suja, programa médio.
<i>Pr 3</i>	Para loiça muito suja, programa longo.
<i>CLE</i>	Ciclo de descarga e autolimpeza final a realizar no fim do dia.
<i>dr</i>	Ciclo de descarga

4.6 Programas especiais (*opcional)

<i>ECO</i>	Reduz os consumos de energia efetuando uma lavagem com temperaturas e consumos de água reduzidos relativamente aos programas de lavagem normais; o bom resultado de lavagem obtém-se através do aproveitamento de uma ação mecânica de lavagem prolongada.
<i>Act Act2</i>	Indicado para a lavagem de loiça muito suja com resíduos secos. O programa efetua de facto 2 lavagens e 2 enxaguamentos.
<i>StEE</i>	Adequado para a lavagem de garfos, colheres, facas ou outros talheres de qualquer tipo. Este programa de lavagem tem uma duração mais longa relativamente aos outros com a utilização de temperaturas mais elevadas.
<i>rEFr</i>	Aconselhado quando se necessita de efetuar lavagens com substituição total da água na cuba de lavagem, pelo que, para efetuar lavagens consecutivas de loiça suja com excesso de gordura ou óleo. A substituição total da água na cuba requer um tempo maior de ciclo.
<i>PLAt</i>	Programa para pratos.
<i>GLAS</i>	Indicado para a lavagem de copos de qualquer forma e tipo. Este programa efetua uma lavagem com temperaturas de enxaguamento reduzidas e necessita de um tempo de secagem prolongado.
<i>Long</i>	Lavagem contínua. O ciclo pode ser interrompido antecipadamente premindo a tecla start. Após uma breve pausa inicia-se a fase de enxaguamento. O ciclo termina automaticamente após 12 min.
<i>SAn</i>	Aconselhado quando se necessita de lavagens em que é necessário garantir uma desinfeção da loiça a lavar. Este programa efetua um controlo em temperatura e tempo de lavagem calculando a constante A0. O programa termina quando o valor de A0 é 30. A duração é variável e situa-se, em média, em torno de 20 minutos e a temperatura de lavagem atinge cerca de 70 C°. N.B. Caso seja necessário um valor A0 diferente de 30, contactar um técnico autorizado, o qual irá efetuar uma modificação no software da máquina.
<i>Pr 5</i>	Ciclo indicado para obter brilhantes, utilizável apenas em combinação com um dispositivo por osmose inversa.
<i>Pr 6</i>	Para loiça muito suja, programa longo (8').
<i>Pr 7</i>	Para loiça muito suja, programa longo (10').

Atenção: a presença dos programas especiais varia de acordo com o modelo de máquina de lavar loiça.

4.7 Início automático do ciclo

Esta função permite activar automaticamente o ciclo escolhido aquando do fecho da porta. Para activá-la, proceda do seguinte modo (**Fig.6**):

- Se não estiver prevista de fábrica, a função deve ser primeiro ativada a partir do menu de definições.
- Com a máquina ligada com a porta aberta, mantenha premido (durante pelo menos cinco segundos) o botão **START (4)** até aparecer no ecrã a sinalização **AS**.
- Para desactivar a função, prima novamente o botão **START (4)** durante cinco segundos com a porta aberta.

4.8 Remoção do filtro integral

- Coloque os braços de lavagem e enxaguamento em posição ortogonal na borda da porta (**Fig.7**). Se a máquina de lavar loiça estiver equipada com um braço de lavagem de 3 braços, será necessário removê-lo para tirar os filtros integrais.
- Levante cada semi-filtro segurando na respectiva pega.

4.9 Esvaziamento da máquina

4.9.1 Máquinas sem bomba de descarga

- Desligue a máquina.
- Remova o filtro integral, se presente (**Fig.7A**).
- Extraia o tubo ladrão puxando-o para cima (**Fig.8 B**).
- Aguarde que a cuba esteja completamente vazia.
- Se necessário, extraia o filtro da cuba e limpe-o (**Fig.8C**).

4.9.2 Máquinas com ciclo de descarga (*opcional)

- Se presente, retire o filtro integral (**Fig.7**).
- Se presente, extraia o tubo ladrão puxando-o para cima (**Fig.9**)
- Volte a fechar a porta.
- Seleccione o ciclo **dr**
- Prima o botão **START (4)** para iniciar o ciclo.
- A máquina efectua um ciclo de descarga com auto-limpeza (*se prevista); no final, desliga-se.
- Se necessário, extraia o filtro da cuba e limpe-o (**Fig.8C**).

4.10 Desactivação da máquina

- Prima o botão **ON/OFF (1)**; no **VISOR (5)** permanecem visualizados os segmentos centrais a indicar a presença de tensão.

4.11 Regeneração de resinas (*opcional)

Nas máquinas com amaciador interno, quando no ecrã aparece a mensagem **rEG** a piscar, é necessário executar um ciclo de regeneração para restaurar o funcionamento correcto do depurador interno. Proceda da seguinte forma (**Fig.11**):



- Esvazie e limpe a máquina.
- Depois de remover o filtro integral, abra o recipiente do sal no interior da cuba.
- Deite cerca de 250 ÷ 300g de sal de regeneração (sal de cozinha sem aditivos em grãos de 1 ou 2 mm de diâmetro).
- Volte a fechar com força o recipiente.
- Certifique-se de que o tubo ladrão foi retirado.
- Feche a porta e ligue a máquina.
- Seleccione com a tecla de **SELECÇÃO DE PROGRAMAS (3)** o ciclo de regeneração de resinas; no ecrã aparece **rEG**.
- Para iniciar o ciclo, carregue no botão **START (4)**.
- O ciclo de regeneração tem uma duração de cerca de 20 minutos.
- No final do ciclo, a máquina desliga-se.

N.B. Não desligue a máquina se estiver em curso um ciclo de regeneração

4.12 Visualização de informações

- Mantendo premido durante alguns segundos o botão **START (4)** é possível visualizar em sequência a temperatura da Caldeira da Cuba e o número de ciclos efetuados pela máquina. Este tipo de visualização pode ser realizado quer antes, quer durante o ciclo e será visível apenas temporariamente.
- Mantendo premido durante alguns segundos o botão **SELEÇÃO (3)** é possível visualizar em sequência a temperatura da Caldeira da Cuba, de modo permanente e para todos os programas.
- É possível desativar a função mantendo premido durante alguns segundos o botão **SELEÇÃO DE PROGRAMAS (3)**.

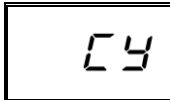
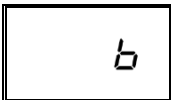
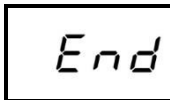
4.13 Lista de mensagens visualizáveis

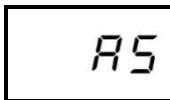
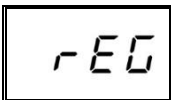
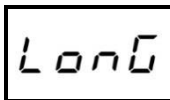
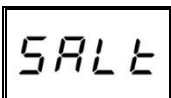
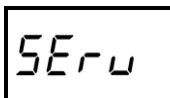
	Porta aberta		Número de ciclos efectuados
	Temperaturas de enxaguamento		Fim de ciclo
	Temperatura de lavagem		Arranque automática activo
	Pedido ou ciclo de regeneração		Lavagem contínua
	Falta de sal amaciador		Service

4.14 Fim de serviço

- No final do dia, esvazie sempre a máquina como descrito no parágrafo "Esvaziar a máquina".
- Desligue a alimentação eléctrica através do interruptor geral e feche a torneira externa da água.
- Efectue a manutenção ordinária e limpe a máquina como descrito no parágrafo "Manutenção".
- Se possível, deixe a porta da máquina entreaberta para evitar a formação de odores desagradáveis no interior.

Cap 5 MANUTENÇÃO**5.1 Regras gerais**

Antes de executar qualquer operação de manutenção, descarregue totalmente a água, desligue a electricidade e feche a válvula externa da água.

Não use jactos de água sob pressão pois poderiam danificar a instalação eléctrica.

Lave as superfícies externas apenas quando estiverem frias, com produtos especificamente formulados para a manutenção do aço.

No caso de possível formação de gelo, descarregue a água da caldeira e da bomba de lavagem.

5.2 Limpeza

Para garantir a eficiência da máquina, devem efectuar-se regularmente as operações de manutenção ordinária indicadas de seguida. É aconselhado um tratamento periódico de desinfecção com produtos adequados, não corrosivos, disponíveis no mercado.

5.3 Limpeza do grupo de filtragem

Efectue este procedimento no final do dia ou quando se notarem resíduos de sujidade nos filtros:

1. Retire e limpe os cestos.
2. Esvazie a cuba seguindo as instruções indicadas no parágrafo “Esvaziar a máquina”.
3. Retire e limpe cuidadosamente todos os filtros da máquina de lavar loiça.
4. Para limpar a cuba de aço, não use produtos ou objectos abrasivos.
5. No final das operações indicadas, reposicionar cuidadosamente cada parte.

5.4 Limpeza dos braços

Os braços de lavagem e enxaguamento são de fácil remoção para permitir a limpeza periódica dos orifícios e prevenir possíveis entupimentos e/ou depósitos.

Proceda do seguinte modo (**Fig.10**):

- Retire os braços desapertando o respetivo anel de fixação ou através do desengate rápido, caso exista.
- Lave todas as partes sob um jacto de água corrente, limpe muito bem os orifícios utilizando eventualmente um palito ou utensílios pontiagudos pequenos.
- Limpe os pernos de rotação dos braços no interior da máquina e a zona de saída da água de lavagem e de enxaguamento.
- Reposicione os braços e verifique a livre rotação.

Cap 6 AUTO-DIAGNÓSTICO

A máquina está equipada com um sistema de auto-diagnóstico capaz de detectar e assinalar uma série de avarias.

Anomalia		Descrição e possíveis soluções
	Er01	Enxaguamento não efectuado. O enxaguamento da loiça não foi efectuado correctamente. Verifique a correcta limpeza dos orifícios de enxaguamento.
	Er02	Falta de escoamento da água. O escoamento da água não é efectuado ou é efectuado de forma anómala. Certifique-se de que o tubo de escoamento não está dobrado ou esmagado e que o sifão ou os filtros não estão entupidos. Nas máquinas equipadas com tubo ladrão, remova-o antes de iniciar o ciclo de descarga.
	Er03	Anomalia na reposição da temperatura de enxaguamento. A reposição da temperatura da caldeira não ocorreu dentro dos limites de tempo pré-estabelecidos durante o ciclo de lavagem. Desligue e volte a ligar a máquina e realize um novo ciclo.
SAFE	Er04	Anomalia no carregamento da água na cuba. Certifique-se de que as ligações hidráulicas estão correctas e que a torneira de alimentação hidráulica está aberta. Verifique a presença do tubo ladrão, se disponível. Desligue e volte a ligar a máquina e realize um novo carregamento.
	Er05	Anomalia no termómetro da cuba. (Sonda aberta) A máquina não detecta o valor da temperatura da cuba. Desligue e volte a ligar a máquina.
	Er06	Anomalia no termómetro da cuba. (Sonda em curto-circuito) A máquina não detecta o valor da temperatura da cuba. Desligue e volte a ligar a máquina.
	Er07	Anomalia no termómetro da caldeira. (Sonda aberta) A máquina não detecta o valor da temperatura da caldeira. Desligue e volte a ligar a máquina.
	Er08	Anomalia no termómetro da caldeira. (Sonda em curto-circuito) A máquina não detecta o valor da temperatura da caldeira. Desligue e volte a ligar a máquina.
	Er09	Time out de carregamento da caldeira: falta de enchimento da caldeira. Não é possível efectuar o enxaguamento. Certifique-se de que a torneira de alimentação hidráulica está aberta. Desligue e volte a ligar e realize um novo ciclo.
	Er21	Enxaguamento insuficiente: o enxaguamento não foi efectuado na quantidade certa, Verifique a limpeza correcta dos bicos de enxaguamento. O erro não bloqueia a máquina.
	Er22	Anomalia na reposição da temperatura da cuba A reposição da temperatura da cuba não ocorreu dentro dos limites de tempo pré-estabelecidos durante o ciclo de lavagem. Desligue e volte a ligar a máquina e realize um novo ciclo.
SAFE	Er5F	Segurança electromecânica: intervenção dos termóstatos de segurança da caldeira ou intervenção do pressóstato de segurança da cuba.
SAFE	Er5L	Segurança do nível: Nível da água na cuba incorrecto.
	dr t	Filtro sujo: Nível de água na cuba incorrecto, causado pelo filtro sujo ou pelo tubo ladrão mal inserido.
ATENÇÃO! A desactivação e a posterior activação da máquina “reinicia” a sinalização. Se, após a execução das indicações fornecidas, o problema persistir, dirija-se ao Serviço de Assistência Técnica Autorizado.		

Cap 7 REGULAÇÕES E DEFINIÇÕES



As seguintes definições só devem ser efectuadas por um técnico qualificado.

Os parâmetros abaixo indicados podem ser definidos, em sede de instalação ou posteriormente, acedendo ao menu de definições do seguinte modo:

- Máquina em standby com porta aberta.
- Prima simultaneamente os botões 1 e 2 (ON/OFF e SELECÇÃO DE PROGRAMAS ESPECIAIS) durante 5 segundos e introduza a chave CH 12 (botões 3 e 4 para mudar o parâmetro, 1 para confirmar).
- De seguida, premindo repetidamente o botão 1 (ON/OFF) é possível percorrer as opções seguintes activando-as e/ou alterando-as com os botões 3 e 4 (o parâmetro modificado permanece memorizado sem necessidade de confirmar). A lista dos parâmetros pode variar segundo o tipo de máquina.

	<i>Language</i>	Seleccção do idioma
b	<i>Boiler Temperature</i>	Regulação da temperatura da caldeira para os programas. Nas versões com caldeira atmosférica (bomba de enxaguamento) existem definições diferentes para cada programa (b1 – b2 – b3)
t	<i>Tank Temperature</i>	Regulação da temperatura da cuba para os programas. Nas versões com bomba de enxaguamento, existem definições diferentes para cada programa (t1 – t2 – t3)
tH	<i>Thermo - Stop</i>	Activação da função Thermostop que garante uma correcta temperatura de enxaguamento.
ES	<i>Energy Saving</i>	Activação da função Energy Saving que garante uma poupança energética quando a máquina for ligada e não utilizada.
dn	<i>Detergent Pump</i>	Accionamento manual do doseador de detergente
bn	<i>Rinse Aid Pump</i>	Accionamento manual do doseador de abrilhantador
rn	<i>Manual Rinse</i>	Accionamento manual da bomba de enxaguamento
dt	<i>Dosage Detergent</i>	Tempo de dosagem de detergente
bL	<i>Dosage Rinse Aid</i>	Tempo de dosagem de abrilhantador
dH	<i>Water Hardness</i>	Definição da dureza da água de entrada (máquinas com amaciador): insira os valores com referência à tabela subjacente
CC	<i>Set Number Service Cycles</i>	Definição e ativação do conta-ciclos que ativa a sinalização de manutenção (Service) para o amaciador externo. É possível eliminar a mensagem “Service” mantendo premidas todas as 4 teclas, com a máquina desligada e a porta aberta.
AA	<i>Autostart Autoenabling</i>	Auto-activação do arranque automático
dr	<i>Manual Drain</i>	Accionamento manual da bomba de descarga

Depois de ter definido os parâmetros desejados para sair memorizando tudo, mantenha premido o botão 1 até que apareçam os traços de linha on no visor.

7.1 Definição da dureza do amaciador integrado

Defina o grau de dureza da água de alimentação **dH** no menu de definições de acordo com as indicações da seguinte tabela:

Dureza medida		dH	Dureza medida		dH
°fr	dGH	n°	°fr	dGH	n°
0 ÷ 20	0 ÷ 11	1	41 ÷ 45	23 ÷ 25	6
21 ÷ 25	12 ÷ 14	2	46 ÷ 50	26 ÷ 28	7
26 ÷ 30	15 ÷ 17	3	51 ÷ 55	29 ÷ 31	8
31 ÷ 35	17 ÷ 20	4	56 ÷ 60	31 ÷ 34	9
36 ÷ 40	20 ÷ 22	5			

Cap 8 ELIMINAÇÃO

Nas nossas máquinas não existem materiais que exijam procedimentos de eliminação específicos.



Aplicável nos países da União Europeia e nos países com sistema de recolha selectiva)

A marca indicada no produto ou na sua documentação indica que ele não deverá ser eliminado juntamente com os resíduos domésticos no final do seu período de vida útil. Para evitar eventuais danos ao ambiente e à saúde provocados pela eliminação não controlada de

resíduos, deverá separar este equipamento de outros tipos de resíduos e reciclá-lo de forma responsável para promover uma reutilização sustentável dos recursos materiais.

Os utilizadores domésticos deverão contactar o revendedor, o estabelecimento local para obter informações relativas à recolha diferenciada e à reciclagem para este tipo de produto.

Os utilizadores profissionais deverão contactar o seu fornecedor e consultar os termos e as condições do contrato de compra.

Este produto não deverá ser eliminado com outros resíduos comerciais.

		Símbolos	Objeto	Material	%
Recicláveis diretamente			Chapa	Aço	80
			Embalagem de cartão	PAP	
			Prateleira de madeira	ISPM15	
			Partes de plástico	PP, PP+FV	
Compostos		R A E E	Motores	Assemblados	20
			Partes elétricas		
			Partes eletrónicas		
			Partes de borracha	EPDM	

Cap 9 AMBIENTE

UTILIZAÇÃO NO RESPEITO PELO AMBIENTE

Uma utilização consciente da máquina de lavar loiça pode contribuir para um melhor impacto ambiental se se adoptar na utilização quotidiana pequenas abordagens como:

Lavar apenas cestos completos.

Desligar a máquina de lavar loiça se estiver inutilizada.

Manter a máquina fechada, quando estiver na modalidade de stand-by

Utilizar programas adequados ao grau de sujidade.

Alimentar a máquina com água quente, se aquecida com gás.

Certificar-se de que as descargas confluem para um sistema de esgotos adequado.

Não ultrapassar as doses de detergentes aconselhadas.

O fabricante reserva-se o direito de efectuar nesta máquina modificações eléctricas, técnicas e estéticas e/ou substituir partes sem qualquer aviso prévio, caso considere oportuno, para oferecer sempre um produto fiável de longa duração e com tecnologia avançada.

INHOUD

HFDST 1	RISICO'S EN BELANGRIJKE MEDEDELINGEN	2
1.1	NORMALE BEDRIJFSOMSTANDIGHEDEN	3
HFDST 2	VOORWOORD.....	4
HFDST 3	INSTALLATIE	4
3.1	UITPAKKEN	4
3.2	PLAATSING	4
3.3	ELEKTRISCHE AANSLUITING	5
3.4	AANSLUITING OP HET WATERNET	6
3.5	VERBINDING MET DE AFVOERLEIDING	6
3.6	GLANSMIDDEL EN VAATWASMIDDEL	6
HFDST 4	GEBRUIK VAN DE MPACHINE	7
4.1	LEGENDA EN SYMBOLEN	7
4.2	AANZETTEN	7
4.3	VOORBEREIDING REK	7
4.4	PROGRAMMAKEUZE EN -START	7
4.5	STANDAARDPROGRAMMA'S	8
4.6	SPECIALE PROGRAMMA'S (*OPTIONAL)	8
4.7	AUTOMATISCHE PROGRAMMASTART	9
4.8	HET INGEBOUWDE FILTER VERWIJDEREN.....	9
4.9	DE MACHINE LEGEN.....	9
	4.9.1 Machines zonder afvoerpomp.....	9
	4.9.2 Machines met afvoercyclus (*optional)	9
4.10	DE MACHINE UITSCHAKELEN	9
4.11	DE HARSEN REGENEREREN (*OPTIONAL).....	9
4.12	WEERGAVE VAN INFORMATIE.....	10
4.13	LIJST VAN MELDINGEN DIE KUNNEN VERSCHIJNEN.....	10
4.14	EINDE WERKDAG	10
HFDST 5	ONDERHOUD	11
5.1	ALGEMENE REGELS	11
5.2	REINIGING	11
5.3	REINIGING VAN DE FILTERGROEP	11
5.4	DE SPROEIARMEN REINIGEN	11
HFDST 6	ZELFDIAGNOSE	12
HFDST 7	REGELINGEN EN INSTELLINGEN	13
7.1	HARDHEIDSINSTELLING INGEBOUWDE WATERONTHARDER	14
HFDST 8	AFVALVERWERKING.....	14
HFDST 9	MILIEU	14

De fabrikant is volgens de wet eigenaar van dit document en daarmee is er een verbod om dit document te kopiëren en te verspreiden zonder zijn schriftelijke toestemming vooraf.

De fabrikant behoudt zich het recht voor om door hem noodzakelijk geachte aanpassingen ter verbetering uit te voeren zonder melding vooraf.



Lees de instructiehandleiding aandachtig door alvorens de machine te starten. De aanwijzingen uit deze handleiding geven belangrijke informatie over de veiligheid gedurende de verschillende fasen van installatie, gebruik en onderhoud. Als de aanwijzingen die in de bijgevoegde documentatie staan niet in acht worden genomen, kan de veiligheid van het apparaat in gevaar worden gebracht en komt de garantie meteen te vervallen.

Hfdst 1 RISICO'S EN BELANGRIJKE MEDEDELINGEN

- Dit apparaat is alleen bestemd voor het gebruik waarvoor het uitdrukkelijk ontwikkeld is. Ieder ander gebruik wordt als onjuist beschouwd en is daarom gevaarlijk.
- Het gespecialiseerde personeel dat de installatie uitvoert, moet de gebruiker goed voorlichten over de werking van het apparaat en welke eventuele veiligheidsvoorschriften in acht genomen moeten worden, ook door het geven van praktische demonstraties.
- Iedere ingreep op de machine, ook bij storing, mag alleen door de fabrikant, of door een erkend servicecentrum en door vakmensen worden verricht, waarbij alleen originele reserveonderdelen gebruikt mogen worden.
- Zet de machine altijd eerst uit of zorg dat hij van het elektriciteits- en waternet is losgekoppeld, voordat u onderhouds-, reparatie en reinigingswerkzaamheden verricht.
- De machine mag **NIET** worden gebruikt door ongetraind personeel.
- Het apparaat mag worden gebruikt door kinderen van 8 jaar en ouder en door personen met verminderde fysieke, sensorische of mentale vermogens, of die niet over ervaring en noodzakelijke kennis beschikken, mits deze onder toezicht staan of nadat zij instructies hebben ontvangen betreffende een veilig gebruik van het apparaat.
- Kinderen mogen niet met het apparaat spelen.
- De reinigings- en onderhoudswerkzaamheden die de gebruiker moet uitvoeren mogen niet worden toevertrouwd aan kinderen die niet onder toezicht staan.
- De machine mag **NIET** onder spanning blijven staan wanneer hij niet wordt gebruikt.
- Als de machine niet is uitgerust met een stekker of ander middel om de machine volledig af te koppelen, waarbij alle contacten van elkaar worden gescheiden, moeten dergelijke afkoppelinrichtingen worden ingebouwd in het voedingsnet, conform de installatievoorschriften.
- Als de voedingskabel beschadigd is, dient deze te worden vervangen door de fabrikant of door de technische assistentie van de fabrikant of hoe dan ook door een persoon met een soortgelijke kwalificatie, om elk risico te voorkomen.
- De schroef op het apparaat die gemarkeerd is met het symbool 5021 van de norm IEC 60417 vertegenwoordigt de equipotentiaalaansluiting.
- De machine mag **NOOIT** snel worden geopend als het programma nog niet is afgelopen.
- De machine mag **NOOIT** worden gebruikt zonder de door de fabrikant aangebrachte beschermingen.

- Gebruik de machine **NOOIT** om voorwerpen te wassen van een type, vorm, maat of materiaal, die niet geschikt zijn voor de machinewas of die niet perfect intact zijn.
- Gebruik het apparaat of de onderdelen ervan **NOOIT** als ladder of steun voor personen, voorwerpen of dieren.
- Plaats **NOOIT** teveel gewicht op de open deur van voorladers, die erop gemaakt is alleen het vaatrek te dragen.
- Kom **NOOIT** met blote handen aan het vaatwasmiddel.
- Kantel de machine **NOOIT** na de installatie.
- Als u een storing of vloeistoflekken opmerkt, koppelt u de elektrische stroom onmiddellijk los en sluit u de watervoorziening.
- Zet de afwasmachine niet in de buurt van warmtebronnen met een temperatuur van meer dan 50°C.
- Stel de afwasmachine **NOOIT** bloot aan weersinvloeden (regen, zon etc.)
- De vaatwasmachine mag niet in de buitenlucht worden opgesteld zonder adequate afschermingen.
- Start een afwasprogramma nooit zonder dat de overstroombeveiliging aanwezig is, indien deze is voorzien.
- Kom nooit met magnetische voorwerpen in de buurt van de machine.
- Gebruik de bovenkant van de machine niet als vlak om voorwerpen op te zetten.
- De monteur moet de goede werking van de aarding controleren.
- Na het proefdraaien moet de monteur een schriftelijke verklaring afleggen betreffende de juiste installatie en test volgens de voorschriften en de regelen der kunst.
- U dient de positie **NIET** te wijzigen en evenmin de elementen waaruit de machine bestaat onklaar te maken, dergelijke handelingen kunnen de veiligheid van de machine in gevaar brengen.
- Niveau van geluidsdruk volgens EN ISO 4871
 - LpA max. = 55 db Kpa=2,5 db voor inbouwversies
 - LpA max. = 65 db Kpa=2,5 db voor doorschuifversies
 - LpA max. = 76 db Kpa=q,5 db voor pannenwasversies
- Max. temperatuur van het toegevoerde water: 50 °C
- Max. druk van het toegevoerde water: 4bar (400kPa)
- Dit apparaat is bedoeld om permanent op de waterleiding te worden aangesloten
- Het apparaat mag niet worden gereinigd met water- of stoomstralen.
- Maximale afvoerhoogte
 - Op de grond met versies met overstroombeveiliging
 - Maximumhoogte 1 m bij de versies met afvoerpomp

1.1 Normale bedrijfsomstandigheden

Omgevingstemperatuur: 40°C max. /4°C min. (gemiddeld 30°C)

Hoogte : tot 2000 meter

Relatieve vochtigheid : Max. 30% bij 40°C / max. 90% bij 20°C

Hfdst 2 VOORWOORD

Waarschuwingen:

Bewaar alle documentatie zorgvuldig in de nabijheid van het apparaat; geef deze aan de monteurs en bedieners die met de apparatuur werken en houd haar in de loop der tijd intact door haar veilig op te bergen. Maak kopieën als de documentatie vaak geraadpleegd moet worden

De bediener is verplicht deze handleiding te lezen, begrijpen en te leren kennen alvorens welke handeling dan ook op de machine te verrichten.

Het apparaat is uitsluitend bedoeld voor professioneel vaatwassen in grootkeukens, dus de installatie, het gebruik en het onderhoud zijn alleen voorbehouden aan getraind personeel dat de instructies van de fabrikant in acht neemt.

Garantie:

De fabrikant wijst elke vorm van aansprakelijkheid af voor schade aan voorwerpen of personen, die voortkomen uit het niet in acht nemen van de gegeven instructies of door een verkeerd gebruik van de machine

Als de aanwijzingen die in de bijgaande documentatie worden gegeven niet in acht worden genomen, kan dat de veiligheid van het apparaat aantasten en komt de garantie meteen te vervallen

Installaties en reparaties die zijn uitgevoerd door onbevoegde monteurs en het gebruik van niet-originele vervangingsonderdelen doen de garantie onmiddellijk vervallen.

Opslag:

Transport en opslag: tussen -10°C en 55°C met een piek van 70°C (gedurende max. 24 uur)

Hfdst 3 INSTALLATIE

Een goede installatie is van fundamenteel belang voor een goede werking van de machine. Enkele gegevens die nodig zijn bij de installatie van de machine staan op het kenmerkenplaatje op de rechter zijkant van de machine, en in kopie op de omslag van deze handleiding.



De installatie mag uitsluitend worden uitgevoerd door gekwalificeerde, geautoriseerde monteurs.

3.1 Uitpakken

Controleer of de verpakking niet beschadigd is, en vermeld eventuele geconstateerde schade op de afleveringsbon. Verzeker u ervan dat het apparaat onbeschadigd is na de verpakking te hebben verwijderd. Als de machine beschadigd blijkt, moeten de leverancier en het transportbedrijf onmiddellijk worden gewaarschuwd via fax of aangetekende brief met ontvangstbewijs. Als de schade zodanig is dat de veiligheid van de machine erdoor wordt beïnvloed, dan mag de machine niet geïnstalleerd en/of gebruikt worden voordat zij gecontroleerd is door een gekwalificeerd monteur.



De onderdelen van de verpakking (plastic zakken, piepschuim, spijkers, etc. ...) moeten buiten het bereik van kinderen en huisdieren worden gehouden, aangezien ze mogelijke bronnen van gevaar zijn.

3.2 Plaatsing

- Zorg ervoor dat er zich in de buurt van de installatie geen onderdelen en materialen bevinden, die beschadigd kunnen worden door waterdamp die tijdens de werking uit de machine kan komen, of dat deze voldoende beschermd zijn.
- Alvorens de vaatwasmachine te plaatsen moeten in de ruimte het elektrische systeem, de waterleiding en de waterafvoer zijn voorbereid.
- In geval van inbouw van machines met enkele wand dient minstens 10 mm ruimte tussen de wanden van de machine en de aangrenzende oppervlakken te worden gelaten.
- Bij de dimensionering van de vloer of inbouw moet rekening gehouden worden met het totale gewicht van de afwasmachine

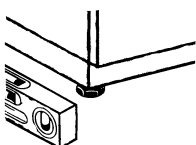

- Om de stabiliteit te garanderen, moet de machine op haar vier poten worden geïnstalleerd en waterpas worden gezet.
- Dit apparaat is alleen geschikt voor een vaste aansluiting; andere installatieoplossingen moeten overeengekomen worden met en goedgekeurd door de fabrikant.
- Verwijder de beschermfolie van de omkasting alvorens de afwasmachine te gaan gebruiken.

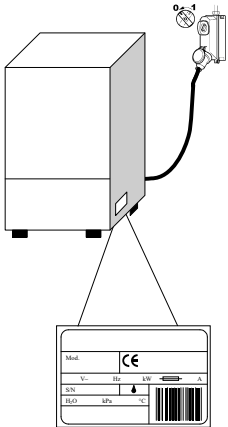

3.3 Elektrische aansluiting

- Er moet een hoofdschakelaar van het alpolige type aanwezig zijn, die alle contacten, inclusief de nulleiding, uitschakelt, een afstand tussen de open contacten heeft van minstens 3 mm en een contactverbrekend veiligheidsmechanisme heeft, of gekoppeld is aan zekeringen, die gedimensioneerd of geijkt moeten worden op het vermogen dat op het kenmerkenplaatje op de machine staat.
 - De hoofdschakelaar moet op de elektriciteitsleiding aangesloten die dichtbij de installatie zit, en mag uitsluitend één apparaat tegelijk voeden.
 - De spanning en frequentie van het elektriciteitsnet moeten overeenstemmen met die van het kenmerkenplaatje.
 - Voor de veiligheid van de bediener en de apparatuur moet er een efficiënte aardinstallatie aanwezig zijn, die voldoet aan de geldende preventievoorschriften.
- Dit apparaat is conform de certificatie EN/IEC 61000-3-11 se indien de impedantie van het systeem Z_{sys} kleiner dan of gelijk aan Z_{max} is in het verbindingspunt tussen het voedingssysteem van de gebruiker en het openbare systeem. Het is de verantwoordelijkheid van de installateur of van de gebruiker van de apparatuur om erop toe te zien dat de apparatuur uitsluitend wordt aangesloten op een voeding met een impedantiesysteem Z_{sys} kleiner dan of gelijk aan Z_{max}

	Z_{max}
Panneswasmachine	0,21 Ω
Doorschuifvaatwasser	0,24 Ω
Inbouwvaatwasser	0,41 Ω

- De voedingskabel, uitsluitend van het type H07RN-F met een stroomcapaciteit op de geleider in continu bedrijf bij 60°C:
 - Driefase machine
 - -5x2,5 mm² tot aan 20 A
 - -5x4 mm² tot aan 30 A
 - -5x6 mm² tot aan 38 A
 - -5x10 mm² tot aan 54 A
 - Eenfase machine
 - -3x1,5 mm² tot aan 16 A
 - -3x2,5 mm² tot aan 25 A
- Mag tijdens de normale werking of het gewone onderhoud niet gespannen staan of geplet worden.
- Het apparaat moet bovendien aangesloten zijn in een equipotentiaal systeem, dat wordt aangesloten via een schroef die gemarkeerd is met het symbool 5021 van de norm IEC 60417. ↓
- De equipotentiaalgeleider moet een doorsnede hebben van 10 mm².
- Houd u aan de aangegeven polariteiten in het stroomschema.
- Zie het bijgevoegde elektrische schema voor meer informatie.



Het is niet toegestaan verloopstekkers, meervoudige stopcontacten, kabels van een verkeerd type en met een verkeerde diameter te gebruiken, of met verlengkoppelingen die niet conform zijn aan de huidige voorschriften betreffende bedrijfsuitrustingen.

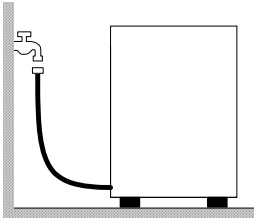

3.4 Aansluiting op het waternet

Het apparaat moet met een flexibele slang op de waterleiding worden aangesloten. Tussen de waterleiding en de magneetklep van het apparaat moet een sluitklep aanwezig zijn. De sluitklep moet zich in de nabijheid van het apparaat bevinden.

- De watertoevoer, temperatuur en druk **moeten overeenkomen** met de gegevens op het plaatje met technische kenmerken van de machine.
- Verzeker u ervan dat het toevoerdebiet niet minder dan 20 l/min bedraagt
- Als het water harder is dan 14 °F (8 °dH) adviseren wij om een interne ontharder te gebruiken in de machine. Als het water harder is dan 35 °F (19,5 °dH), wordt aangeraden een externe waterontharder voor de magneetklep te plaatsen
- Voor machines die niet zijn uitgerust met een waterontharder, wordt, als het water harder is dan 14 °F (8 °dH), aangeraden een externe waterontharder voor de magneetklep te plaatsen.
- Als er sprake is van zeer hoge concentraties resterende mineralen in het water met hoge geleidbaarheid, adviseren wij een demineralisatiesysteem te installeren.
- Machines die bestemd zijn voor gebruik met ontzout water of hoe dan ook met een hoge concentratie natriumchloride, moeten speciaal worden besteld, omdat voor de constructie ervan specifieke materialen zijn vereist
- Gebruik geen gedemineraliseerd water voor machines die zijn uitgerust met een warmteterugwinningseenheid met koperen terugwinningsbatterijen. In dergelijke gevallen dient u te vragen om de versie met batterijen met roestvrijstalen leidingen.

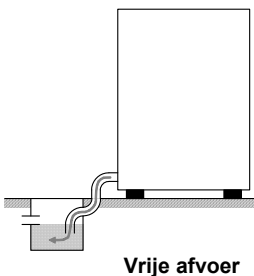

3.5 Verbinding met de afvoerleiding

- De afvoerleiding moet uit een put met sifon bestaan, die onbelemmerd kan afvoeren met afmetingen die passen bij de afvoerslang die bij de machine geleverd is. De slang moet bij de put kunnen, zonder eraan te trekken, zonder gebogen, geplet of ingedrukt te zijn of door iets geforceerd te worden.
- De bak wordt geleegd door de zwaartekracht, dus de afvoer moet lager liggen dan de onderkant van de machine.

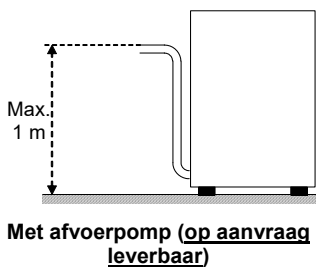

- Mocht de afvoer niet lager liggen dan de onderkant van de machine, dan is het mogelijk om een model met afvoerpomp te gebruiken (op aanvraag leverbaar).
- In dit geval is de maximale hoogte van de afvoer 1 m.
- Zorg altijd dat de afvoer goed werkt en dat er geen verstoppingen zijn.
- Iedere andere oplossing moet eerst met de fabrikant besproken en door hem goedgekeurd worden.

3.6 Glansmiddel en vaatwasmiddel

- Het glansmiddel en het vaatwasmiddel worden gedoseerd via de doseerder die standaard op de machine aanwezig is, indien voorzien voor het model.
- De hoeveelheid wordt op grond van de hardheid van het water bepaald door de monteur, die de doseerders zelf ook zal afstellen.
- Alvorens de afstelling uit te voeren moeten de toevoerleidingen van de doseerders worden gevuld met het betreffende product.
- De afstelling vindt plaats met de stelschroef, of rechtstreeks vanaf het bedieningspaneel indien aanwezig.
- Er moet voldoende vloeistof in het bakje zitten. Het mag niet leeg komen te staan en niet met bijtende en onzuivere producten gevuld worden.

Gebruik NOOIT vaatwasmiddel dat CHLOOR of HYPOCHLORIET bevat.

Installatie van een automatische doseerder voor het vaatwasmiddel wordt altijd aanbevolen.

Hfdst 4 GEBRUIK VAN DE MACHINE

4.1 Legenda en symbolen

Met verwijzing naar **Afb.1**:

1	ON/OFF-KNOP	5	INFORMATIEDISPLAY
2	KEUZEKNOP SPECIALE PROGRAMMA'S	6	STATUSBALK (LEDS)
3	PROGRAMMAKEUZEKNOP	7	CONTROLEBALK (LEDS)
4	STARTKNOP		

4.2 Aanzetten

Onder verwijzing naar **Afb.2**:

- Schakel de hoofdschakelaar van de elektriciteit in, open de waterkraan buiten de machine.
- Controleer of de overloopbeveiliging aanwezig is, indien deze is voorzien.
- Druk op de **ON/OFF-knop (1)**.
- De **CONTROLEBALK (7)** gaat branden en verandert van rood in groen om aan te geven dat de controle heeft plaatsgevonden. Als er zich een ernstige storing voordoet, gaat de ledbalk branden met rood licht en wordt de werking van de machine onderbroken. Een niet-ernstige fout wordt weergegeven met een oranje kleur en maakt het mogelijk het werk voort te zetten.
- Het laden begint automatisch wanneer de machine ingeschakeld wordt.
- De punt op het display knippert totdat het juiste niveau bereikt is.
- De **STATUSBALK (6)** gaat van boven naar beneden branden om aan te geven dat de machine opgewarmd wordt.
- Wanneer de werktemperatuur bereikt wordt, blijft de **STATUSBALK (6)** branden met groen licht.
- De optimale afwasomstandigheden zijn nu bereikt.

4.3 Voorbereiding rek

Voor een goede werking van de machine moeten de volgende regels worden opgevolgd, onder verwijzing naar **Afb.3**:

- Gebruik het juiste rek, vul het zonder het te overbelasten en stapel de vaat niet op.
- Spoel de vaat altijd eerst voor. Zet geen vaat in de afwasmachine met ingedroogde en harde resten.
- Zet lege houders omgekeerd in het rek.
- Zet borden en dergelijke altijd schuin in het hiervoor bestemde rek, met de bovenkant naar voren.
- Zet het bestek in de daarvoor bestemde bak, met de handgrepen naar beneden.
- Zet geen zilveren en roestvrij stalen bestek in hetzelfde bestekbakje, omdat het zilver hierdoor zwart kan worden en het staal mogelijk kan gaan roesten.
- Was de vaat meteen na gebruik af, om te voorkomen dat etensresten hard worden en aankoeken.
- Gebruik alleen vaatwerk dat helemaal heel is en geschikt is om in de afwasmachine te worden afgewassen.

4.4 Programmakeuze en -start

- Kies het afwasprogramma dat geschikt is voor het vaatwerk dat afgewassen moet worden, door herhaaldelijk op de **PROGRAMMAKEUZEKNOP (3)** of de **KEUZEKNOP SPECIALE PROGRAMMA'S (2)** te drukken. Het display geeft het geselecteerde werkprogramma aan (Afb. 4).
- Druk om het programma te starten op de **START-knop (4)**; de **STATUSBALK (6)** begint van beneden naar boven te knipperen met oranje licht om de voortgang van het programma aan te geven.
- Als het programma ten einde is gaat de balk met groen licht branden (**Afb.5**).
- Om het drogen te versnellen moet het rek na het afwasprogramma meteen uit de machine getrokken worden.
- Om de afwascyclus eerder te beëindigen, drukt u op de **START-knop (4)**.

NB In de versies met klep wordt na het eerste programma automatisch de automatische start geactiveerd: d.w.z. dat de volgende programma's automatisch starten bij het sluiten van de klep. Deze modaliteit wordt op het display gesignaleerd door de indicatie "AS".

4.5 Standaardprogramma's

<i>Pr 1</i>	Voor minder vuil vaatwerk: kort programma.
<i>Pr 2</i>	Voor normaal vuil vaatwerk: normaal programma.
<i>Pr 3</i>	Voor zeer vuil vaatwerk: lang programma.
<i>CLE</i>	Afvoercyclus en zelfreiniging uit te voeren aan het einde van de dag.
<i>dr</i>	Afvoercyclus.

4.6 Speciale programma's (*optional)

<i>ECO</i>	Dit programma heeft een lager energieverbruik doordat wordt afgewassen met lagere temperaturen en minder water dan bij normale afwasprogramma's. Er wordt een goed afwasresultaat verkregen doordat de langere mechanische werking van het afwassen wordt benut.
<i>Act Act2</i>	Bedoeld voor het afwassen van vaatwerk dat al lange tijd sterk vervuild is, ook met achtergebleven resten. Dit programma voert 2 afwasbeurten en 2 spoelbeurten uit.
<i>STEE</i>	Bedoeld voor het afwassen van vorken, lepels, messen of ander bestek van welk type dan ook. Dit afwasprogramma heeft een langere duur dan andere programma's en gebruikt hogere temperaturen.
<i>rEFFr</i>	Dit programma wordt aanbevolen wanneer afwassen met volledige verversing van het water in de afwasbak nodig is, dus voor achtereenvolgende afwasbeurten van vaatwerk dat vuil is met veel vet of olie. Vanwege de totale verversing van het water in de bak duurt de cyclus langer.
<i>PLAt</i>	Programma voor borden.
<i>GLAS</i>	Geschikt voor het afwassen van glazen van elke vorm en elk type. Dit programma wast af met lagere temperaturen en vergt een langere droogtijd.
<i>Long</i>	Continu afwasprogramma. De cyclus kan voortijds worden onderbroken door op de startknop te drukken. Na een korte pauze wordt de spoelfase gestart. Het programma eindigt automatisch na 12 min.
<i>SAn</i>	Aanbevolen wanneer het afwassen moet garanderen dat de te wassen vaat ontsmet wordt. Dit programma bestuurt de temperatuur en de afwastijd door de A0-constante te berekenen. Het programma eindigt wanneer de parameter A0 de waarde 30 bereikt. De duur is variabel en is gemiddeld ongeveer 20 minuten. De afwastemperatuur loopt op tot ongeveer 70°C. NB: indien er een andere waarde dan 30 gewenst wordt voor A0, neem dan contact op met een geautoriseerd technicus die de software van de machine kan wijzigen.
<i>Pr 5</i>	Deze cyclus is geschikt om glazen te laten glanzen. Kan alleen worden gebruikt in combinatie met een apparaat voor omgekeerde osmose.
<i>Pr 6</i>	Voor zeer vuil vaatwerk: lang programma (8').
<i>Pr 7</i>	Voor zeer vuil vaatwerk: lang programma (10').

Let op: de aanwezigheid van speciale programma's in de afwasmachines varieert al naargelang het model.

4.7 Automatische programmastart

Met deze functie kan het gekozen programma automatisch starten wanneer de deur gesloten wordt. Ga als volgt te werk om deze functie te activeren (**Afb.6**):

- De functie moet eerst worden geactiveerd in het menu instellingen, als deze niet standaard is ingesteld.
- Druk de **START**-knop (**4**) (minstens vijf seconden) in terwijl de machine ingeschakeld is en de deur open, totdat op het display de melding **AS** verschijnt.
- Om de functie uit te schakelen drukt u **START (4)** opnieuw vijf seconden in terwijl de deur open is.

4.8 Het ingebouwde filter verwijderen

- Zet de was- en sproeiarmen zodanig dat ze een rechte hoek vormen met de deurrand (**Afb.7**). In het geval de vaatwasmachine is uitgerust met een wasarm met 3 armen, dient deze te worden verwijderd om de integrale filters weg te halen.
- Til iedere filterhelpt op aan zijn handgreep.

4.9 De machine legen

4.9.1 Machines zonder afvoerpomp

- Zet de machine uit.
- Verwijder het ingebouwde filter, als dat aanwezig is (**Afb. 7A**).
- Haal de overloopbeveiliging weg door hem naar boven te trekken (**Afb.8 B**).
- Wacht tot de bak helemaal leeg is.
- Verwijder indien nodig het filter van de bak en maak het schoon (**Afb.8C**).

4.9.2 Machines met afvoercyclus (*optional)

- Verwijder het ingebouwde filter, als dat aanwezig is (**Afb.7**).
- Haal de overloopbeveiliging, indien aanwezig, weg door hem naar boven te trekken (**Afb.9**)
- Doe de deur weer dicht.
- Selecteer de cyclus **dr**
- Druk op de **START-knop (4)** om de cyclus te starten.
- De machine voert een afvoercyclus met zelfreiniging (*indien voorzien) uit; aan het einde hiervan schakelt de machine uit.
- Verwijder indien nodig het filter van de bak en maak het schoon (**Afb.8 C**).

4.10 De machine uitschakelen

- Druk op de **ON/OFF-knop (1)**, op het **DISPLAY (5)** blijven de centrale segmenten zichtbaar om aan te geven dat er spanning op de machine staat.

4.11 De harsen regenereren (*optional)

Wanneer **rEG** op het display knippert bij machines met interne waterontharder, moet een regeneratiecyclus worden uitgevoerd om de interne waterontharder weer goed te laten werken. Ga als volgt te werk (**Afb.11**):





- Leeg en reinig de machine.
- Open het zoutreservoir in de bak nadat u het ingebouwde filter verwijderd heeft.
- Strooi er 250 ÷ 300g regeneratiezout (keukenzout zonder additieven in korrels met een doorsnede van 1 of 2 mm) in.
- Sluit het reservoir weer stevig.
- Verzeker u ervan dat de overstroombeveiliging is weggehaald.
- Sluit de deur en schakel de machine in.
- Kies met behulp van de **PROGRAMMAKEUZEKNOP (3)** de regeneratiecyclus van de harsen. Op het display verschijnt **rEG**.
- Druk op de **START-knop (4)** om de cyclus te beginnen.
- De regeneratiecyclus duurt ongeveer 20 minuten.
- Aan het einde van de cyclus wordt de machine uitgeschakeld.

NB Zet de machine niet uit terwijl er een regeneratiecyclus bezig is

4.12 Weergave van informatie

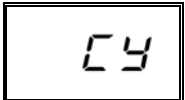
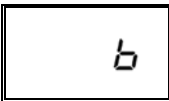
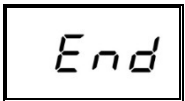
- Als de **STARTKNOP (4)** enkele seconden ingedrukt wordt gehouden, worden achtereenvolgens de temperatuur van de boiler van de bak en het aantal programma's dat door de machine is uitgevoerd weergegeven.
Dit type weergave kan zowel vóór als tijdens het programma worden getoond en is slechts tijdelijk zichtbaar.
- Als de **PROGRAMMAKEUZEKNOP(3)** enkele seconden ingedrukt wordt gehouden, wordt voor alle programma's de temperatuur van de boiler van de bak permanent weergegeven.
- De functie kan worden uitgeschakeld door de **PROGRAMMAKEUZEKNOP (3)** enkele seconden ingedrukt te houden.

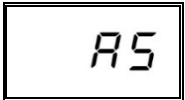
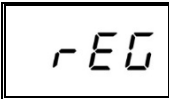
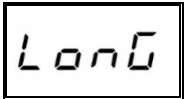
4.13 Lijst van meldingen die kunnen verschijnen

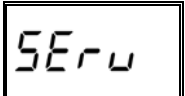
	Deur open		Aantal uitgevoerde programma's
	Spoeltemperatuur		Einde programma
	Afwastemperatuur		Automatische start actief
	Verzoek of regeneratiecyclus		Continu afwasprogramma
	Onthardingszout ontbreekt		Service

4.14 Einde werkdag

- Leeg de machine op het eind van de dag altijd, zoals beschreven wordt in de paragraaf "De machine legen".
- Neem de elektrische voeding door middel van de hoofdschakelaar weg en draai de waterkraan dicht.
- Verricht het gewone onderhoud en maak de machine schoon zoals beschreven wordt in de paragraaf "Onderhoud".
- Laat de afwasmachine indien mogelijk een beetje open staan om de vorming van onaangename geuren binnenin het apparaat te voorkomen.

Hfdst 5 ONDERHOUD

5.1 Algemene regels



Voordat u onderhoudswerkzaamheden verricht, laat u de machine eerst helemaal leeglopen, neemt u de stroom weg en sluit u de externe waterkraan.

Gebruik geen waterstralen onder druk, want deze zouden het elektrische systeem kunnen beschadigen.

Was de buitenkant alleen af wanneer deze koud is, met producten die speciaal geformuleerd zijn voor het onderhoud van staal.

Als ijsvorming mogelijk is, moet het water uit de boiler en uit de waspomp worden afgetapt.

5.2 Reiniging

Om de efficiëntie van de machine te garanderen, moeten de onderhoudswerkzaamheden regelmatig worden verricht, uitgevoerd zoals hierna aangegeven is. Desinfecteer de vaatwasser bovendien regelmatig met geschikte, niet bijtende, in de handel verkrijgbare producten.

5.3 Reiniging van de filtergroep

Verricht deze procedure aan het einde van de dag, of als u vuilresten op de filters ziet:

1. Neem de reken weg en maak hen schoon.
2. Maak de bak leeg volgens de instructies in de paragraaf "De machine legen".
3. Verwijder alle filters van de afwasmachine en maak hen grondig schoon.
4. Gebruik geen schurende producten of voorwerpen om de stalen bak schoon te maken.
5. Aan het einde van de genoemde handelingen plaatst u alle onderdelen weer zorgvuldig terug.

5.4 De sproeiarmen reinigen

De sproeiarmen kunnen eenvoudig worden verwijderd om de spuitmonden periodiek te reinigen en mogelijke verstoppingen en/of kalkaanslag te voorkomen.

Ga als volgt te werk (**Afb.10**):

- Verwijder de armen door de betreffende borgmoer los te draaien, of met behulp van de snelkoppeling (indien aanwezig).
- Was ieder onderdeel af onder stromend water, reinig de spuitmonden zorgvuldig en gebruik hierbij eventueel tandenstokers of klein gereedschap.
- Maak de draaipinnen van de armen in de machine en de uitgang van het was- en spoelwater schoon.
- Hermonteer de armen en controleer of ze vrij draaien, nadat u ze heeft teruggeplaatst.

Hfdst 6 ZELFDIAGNOSE

De machine is voorzien van een zelfdiagnosesysteem dat in staat is een reek storingen op te merken en te melden.

Storing		Beschrijving en mogelijke oplossingen
	E-r01	Spoeling niet verricht. Het spoelen van het vaatwerk heeft niet goed plaatsgevonden. Controleer of de spuitmonden goed schoon zijn.
	E-r02	Geen waterafvoer. Het water wordt niet of op abnormale manier afgevoerd. Controleer of de afvoerslang niet dubbel is gevouwen of geplet, en of de sifon en filters niet verstopt zijn. Bij machines met een overloopbeveiliging, haal deze weg alvorens de afvoercyclus te starten.
	E-r03	Storing bij het herstellen van de spoeltemperatuur. De boilertemperatuur heeft zich tijdens de afwascyclus niet binnen de vooraf bepaalde tijdlimiet hersteld. Zet de machine uit en weer aan, en voer een nieuwe cyclus uit.
SAFE	E-r04	Storing bij vullen van de bak met water. Controleer of de wateraansluitingen goed zijn, en of de kraan voor de watertoevoer open is. Controleer of de overstroombeveiliging, waar voorzien, aanwezig is. Zet de machine uit en weer aan, en vul de machine opnieuw.
	E-r05	Storing thermometer bak. (Open sensor) De machine meet de temperatuurwaarde van de bak niet. Zet de machine uit en weer aan.
	E-r06	Storing thermometer bak. (Kortsluiting in de sensor) De machine meet de temperatuurwaarde van de bak niet. Zet de machine uit en weer aan.
	E-r07	Storing thermometer boiler. (Open sensor) De machine meet de temperatuurwaarde van de boiler niet. Zet de machine uit en weer aan.
	E-r08	Storing thermometer boiler. (Kortsluiting in de sensor) De machine meet de temperatuurwaarde van de boiler niet. Zet de machine uit en weer aan.
	E-r09	Time-out vulling boiler: de boiler is niet volgelopen. Er kan niet worden gespoeld. Controleer of de kraan op de watertoevoer open is. Zet de machine uit en weer aan, en voer een nieuwe cyclus uit.
	E-r21	Spoelen onvoldoende: het spoelen is niet gebeurd met de juiste hoeveelheid, controleer of de sproeistukken goed schoon zijn. Deze fout blokkeert de machine niet.
	E-r22	Storing bij het herstellen van de temperatuur in de bak: De temperatuur van de bak heeft zich tijdens de afwascyclus niet binnen de vooraf bepaalde tijdlimiet hersteld. Zet de machine uit en weer aan, en voer een nieuwe cyclus uit.
SAFE	E-r5F	Elektromechanische veiligheid: de veiligheidsthermostaat van de boiler of van de bak is geactiveerd, of de veiligheidsdrukschakelaar van de bak is geactiveerd.
SAFE	E-r5L	Peilbeveiliging: Verkeerd waterpeil in de bak.
	drt	Filter vuil: het waterpeil in de bak is niet goed, dit komt door een vuil filter of een slecht geplaatste overloopbeveiliging.
<p>LET OP! Door de machine uit en weer aan te zetten wordt de signalering "gereset". Als het probleem zich opnieuw voordoet nadat de gegeven aanwijzingen opgevolgd zijn, gelieve een erkende technische assistentiedienst te bellen.</p>		

Hfdst 7 REGELINGEN EN INSTELLINGEN



De volgende instellingen mogen uitsluitend worden uitgevoerd door een gekwalificeerd technicus.

De hieronder genoemde parameters kunnen ten tijde van de installatie of ook naderhand worden ingesteld door als volgt het instellingenmenu te openen:

- Machine in stand-by met de deur open.
- Druk tegelijkertijd de knoppen **1** en **2** (**ON/OFF** en **SPECIALE PROGRAMMA'S**) 5 seconden lang in en voer de code **CH 12** in (knoppen **3** en **4** om parameter te veranderen, **1** om te bevestigen).
- Door vervolgens verschillende keren op de knop **1** (**ON/OFF**) te drukken kunt u door de volgende items lopen en hen activeren en/of veranderen met behulp van de knoppen **3** en **4** (de gewijzigde parameter blijft in het geheugen opgeslagen zonder dat hij bevestigd hoeft te worden). De lijst van parameters kan per type machine verschillen.

	<i>Language</i>	Taalkeuze
b	<i>Boiler Temperature</i>	Temperatuurregeling van de boiler voor de programma's. In de versies met atmosferische boiler (spoelpomp) zijn er verschillende instellingen aanwezig voor elk programma (b1 – b2 – b3)
t	<i>Tank Temperature</i>	Temperatuurregeling van de bak voor de programma's. In de versies met spoelpomp zijn verschillende instellingen aanwezig voor elk programma (t1 – t2 – t3)
tH	<i>Thermo - Stop</i>	Activering van de Thermostop-functie die de juiste spoeltemperatuur waarborgt.
ES	<i>Energy Saving</i>	Activering van de Energy Saving-functie die energiebesparing garandeert wanneer de machine ingeschakeld is en niet worden gebruikt.
dn	<i>Detergent Pump</i>	Handmatige bediening van de afwasmiddeldoseerder
bn	<i>Rinse Aid Pump</i>	Handmatige bediening van de glansmiddeldoseerder
rn	<i>Manual Rinse</i>	Handmatige bediening van de spoelpomp
dt	<i>Dosage Detergent</i>	Doseertijd afwasmiddel
bl	<i>Dosage Rinse Aid</i>	Doseertijd glansmiddel
dH	<i>Water Hardness</i>	Instelling van de hardheid van het binnenkomende water (machine met ontharder): voer de waarden in aan de hand van onderstaande tabel
CC	<i>Set Number Service Cycles</i>	Instelling en activering van de cyclusteller die de onderhoudssignalering (Service) voor de externe ontharder activeert. De tekst "Service" kan worden verwijderd door alle 4 de toetsen ingedrukt te houden terwijl de machine uitgeschakeld en de deur open is.
AA	<i>Autostart Autoenabling</i>	Automatische activering van de automatische start
dr	<i>Manual Drain</i>	Handmatige activering van de afvoerpomp

Nadat de gewenste parameters zijn ingesteld kunt u afsluiten en opslaan door knop **1** ingedrukt te houden totdat op het display de liggende streepjes verschijnen.

7.1 Hardheidsinstelling ingebouwde waterontharder

Stel de hardheid van het toegevoerde water **dH** in het instellingenmenu in overeenkomstig de waarden van de volgende tabel:

Gemeten hardheid		dH	Gemeten hardheid		dH
°fr	dGH	n°	°fr	dGH	n°
0 ÷ 20	0 ÷ 11	1	41 ÷ 45	23 ÷ 25	6
21 ÷ 25	12 ÷ 14	2	46 ÷ 50	26 ÷ 28	7
26 ÷ 30	15 ÷ 17	3	51 ÷ 55	29 ÷ 31	8
31 ÷ 35	17 ÷ 20	4	56 ÷ 60	31 ÷ 34	9
36 ÷ 40	20 ÷ 22	5			

Hfdst 8 AFVALVERWERKING

Onze machines bevatten geen materialen die om speciale procedures voor afvalverwerking vragen.



((Van toepassing in de landen van de Europese Unie en in landen met een systeem voor gescheiden afvalverwerking)

Dit merkteken op het product of het bijbehorende informatiemateriaal duidt erop dat het niet met ander huishoudelijk afval verwijderd moet worden aan het einde van zijn gebruiksduur. Om mogelijke schade aan het milieu of de menselijke gezondheid door ongecontroleerde afvalverwijdering te voorkomen, moet u dit product van andere soorten

afval scheiden en op een verantwoorde manier recycleren, zodat het duurzame hergebruik van materialen wordt bevordert

Huishoudelijke gebruikers moeten contact opnemen met de winkel waar ze dit product hebben gekocht of met de gemeente waar ze wonen om te vernemen waar en hoe ze dit product milieuvriendelijk kunnen laten recycleren.

Zakelijke gebruikers moeten contact opnemen met hun leverancier en de algemene voorwaarden van de koopovereenkomsten nalezen. Dit product mag niet gemengd met ander bedrijfsafval worden verwerkt.

	Symbolen	Voorwerp	Materiaal	%
Direct recyclebaar		Metaalplaat	Staal	80
		Kartonnen verpakking	PAP	
		Houten pallet	ISPM15	
		Kunststof onderdelen	PP, PP+FV	
Composieten		Motoren	Geassembleerd	20
		Elektrische onderdelen		
		Elektronische onderdelen		
	Rubberen onderdelen	EPDM		

Hfdst 9 MILIEU

GEBRUIK MET RESPECT VOOR HET MILIEU

Een milieubewust gebruik van de vaatwasmachine kan bijdragen tot een geringere impact op het milieu, bijvoorbeeld door bij het dagelijks gebruik eenvoudige regels te hanteren zoals:

Alleen volle rekken afwassen.

De vaatwasmachine uitschakelen wanneer deze niet wordt gebruikt.

De machine dicht houden, wanneer hij in stand-by staat

Programma's gebruiken die geschikt zijn voor de mate van vervuiling.

De machine voeden met warm water, als dit wordt verwarmd met gas.

Ervoor zorgen dat de afvoervloeistoffen wegstromen in een geschikte riolering.

De aanbevolen doseringen van het vaatwasmiddel niet overschrijden.

De fabrikant behoudt zich het recht voor om zonder enige kennisgeving vooraf op deze afwasmachine elektrische, technische en esthetische wijzigingen aan te brengen en/of onderdelen te vervangen, waar hij dit wenselijk acht, om een steeds betrouwbaarder, duurzamer en technologisch geavanceerder product te bieden.

INDHOLDSFORTEGNELSE

KAP 1	VIGTIGE RISICI OG ADVARSLER	2
1.1	NORMALE DRIFTSFORHOLD	3
KAP 2	FORORD	4
KAP 3	INSTALLATION	4
3.1	UDPAKNING	4
3.2	PLACERING	4
3.3	ELTILSLUTNING	5
3.4	HYDRAULISK TILSLUTNING	6
3.5	TILSLUTNING TIL AFLØB	6
3.6	AFSPÆNDINGSMIDDEL OG VASKEMIDDEL	6
KAP 4	BRUG AF MASKINEN	7
4.1	OVERSIGT OG SYMBOLER	7
4.2	TÆNDING	7
4.3	FORBEREDELSE AF KURVEN	7
4.4	VALG OG START AF CYKLUS	7
4.5	STANDARDPROGRAMMER	8
4.6	SPECIALPROGRAMMER (*EKSTRAUDSTYR)	8
4.7	START AF AUTOMATISK CYKLUS	9
4.8	FJERN INTEGRERET FILTER	9
4.9	TØMNING AF MASKINEN	9
	4.9.1 Maskiner uden afløbspumpe	9
	4.9.2 Maskiner med tømningscyklus (*ekstraudstyr)	9
4.10	SLUKNING AF MASKINEN	9
4.11	REGENERERING AF HARPIKS (*EKSTRAUDSTYR)	9
4.12	VISNING AF INFORMATIONER	10
4.13	LISTE OVER MEDDELELSER, DER KAN VISES	10
4.14	SLUT PÅ DRIFT	10
KAP 5	VEDLIGEHOLDELSE	11
5.1	GENERELLE REGLER	11
5.2	RENGØRING	11
5.3	RENSNING AF FILTERAGGREGAT	11
5.4	RENGØRING AF ARME	11
KAP 6	SEVLDIAGNOSE	12
KAP 7	JUSTERINGER OG INDSTILLINGER	13
7.1	INDSTILLING AF HÅRDHEDEN AF DET INTEGREREDE BLØDGØRINGSANLÆG	14
KAP 8	BORTSKAFFELSE	14
KAP 9	MILJØ	14

Fabrikanten forbeholder sig enhver lovmæssig ejendomsret i forbindelse med nærværende dokument, med forbud mod at gengive det og udbrede det med hvilket som helst middel uden dennes skriftlige tilladelse dertil.

Fabrikanten forbeholder sig retten til at foretage ændringer uden varsel med det formål at foretage de forbedringer, som skønnes nødvendige.



Læs omhyggeligt brugerhåndbogen, før maskinen startes. De indeholdte advarsler giver vigtige oplysninger om sikkerheden i de forskellige faser af installation, brug og vedligeholdelse. Manglende overholdelse af instruktionerne i denne dokumentation kan påvirke maskinens sikkerhed og få garantien til at bortfalde øjeblikkeligt.

Kap 1 VIGTIGE RISICI OG ADVARSLER

- Dette apparat må udelukkende anvendes til den brug, som det er designet til. Al anden brug anses for ukorrekt og dermed farlig.
- Det specialiserede personale, som udfører installationen, er forpligtet til at instruere brugeren korrekt om maskinens funktion og alle de sikkerhedsforanstaltninger, der skal overholdes, samt give praktiske demonstrationer.
 - Alt arbejde på maskinen, også i tilfælde af fejl, må kun foretages af producenten eller et autoriseret servicecenter og specialuddannet personale, og der må kun bruges originale reservedele.
- Afbryd eller isoler altid maskinen fra el- og vandforsyning, før der udføres vedligeholdelse, reparationer og rengøring.
- Maskinen må **IKKE** bruges af ikke-oplært personale.
- Dette apparat kan betjenes af børn fra 8 år og af personer, som er fysisk, sensorisk eller psykologisk funktionshæmmede, eller som mangler den nødvendige erfaring og viden, såfremt de er under passende opsyn, eller først er blevet instrueret i sikker brug af apparatet.
- Børn må ikke lege med apparatet.
- Børn må ikke foretage den rengøring og vedligeholdelse, der skal udføres af brugeren, medmindre de er under opsyn.
- Maskinen må **IKKE** forblive under spænding, når den ikke bruges.
- Hvis maskinen ikke er udstyret med stik eller et andet middel til fuldstændig afbrydelse med frakobling af alle kontakter, skal den form for afbrydermekanismer indbygges i forsyningsnettet i medfør af installationsbestemmelserne.
- Hvis strømkablet er beskadiget, skal det udskiftes af producenten eller af deres tekniske serviceværksted, eller under alle omstændigheder af en person med tilsvarende kvalifikationer, for at hindre enhver risiko.
- Skruen på apparatet mærket med symbolet 5021 i standarden IEC 60417 udgør udligningsforbindelsen.
- Åbn **ALDRIG** maskinen hurtigt, hvis cyklussen ikke er færdig.
- Brug **ALDRIG** maskinen uden afskærmningerne, der er anbragt af producenten.
- Brug **ALDRIG** maskinen til at vaske genstande af typer, form, størrelser eller materialer, der ikke er godkendt til maskinvask eller ikke er helt intakte.
- Brug **ALDRIG** maskinen eller dens dele som stige eller støtte for personer, ting eller dyr.

- Overbelast **ALDRIG** de frontbetjente maskiners åbne låge, som kun er dimensioneret til at understøtte kurven fyldt med service.
- Kom **ALDRIG** de bare hænder i vaskeopløsningerne.
- Vælt **ALDRIG** maskinen efter installationen.
- Hvis man opdager en fejl eller lækage, skal strømforsyningen straks afbrydes og vandtilførslen lukkes.
- Anbring ikke opvaskemaskinen i nærheden af varmekilder over 50°C.
- Lad **ALDRIG** opvaskemaskinen være udsat for vind og vejr (regn, sol osv.)
- Opvaskemaskinen må ikke installeres udendørs uden passende afskærmninger.
- Brug aldrig et vaskeprogram uden overløbet, hvis monteret.
- Nærm aldrig magnetiske genstande til maskinen.
- Brug ikke maskinens øverste del som støtteflade.
- Installatøren er forpligtet til at kontrollere, at jordforbindelsen er effektiv.
- Ved testens afslutning er installatøren forpligtet til at udstede en skriftlig erklæring vedrørende den korrekte installation og test i overensstemmelse med alle regler og forskrifter.
- Foretag **ALDRIG** ændringer af positionen, og pil ikke ved de elementer, maskinen består af, da sådanne handlinger ville kunne bringe maskinsikkerheden i fare.
- Lydtryksniveau i medfør af EN ISO 4871
 - LpA maks. = 55 dB Kpa=2,5 dB for underbordsmodeller
 - LpA maks. = 65 dB Kpa=2,5 dB for hættmodeller
 - LpA maks. = 76 dB Kpa=1,5 dB for grovopvaskemodeller
- Maksimumtemperatur for vandforsyningen: 50°C
- Maksimumtryk for vandforsyningen: 4 bar (400kPa)
- Apparatet skal være permanent forbundet til vandforsyningen.
- Vask ikke apparatet ved at sprøjte det med vand eller damp.
- Maksimal højde for afløbet
 - I gulvhøjde på modeller med overløbsmekanisme
 - Maksimal højde 1 m på modeller med afløbspumpe

1.1 Normale driftsforhold

Rumtemperatur : 40°Cmax / 4°Cmin (gennemsnit 30°C)
Højde : indtil 2000 meter
Relativ fugtighed : Max 30% ved 40°C / max 90% ved 20°C

Advarsler:

Opbevar al dokumentationen omhyggeligt i nærheden af maskinen, udlever den til teknikere og operatører til deres brug og hold den intakt over tid gennem en sikker placering med eventuelle kopier til hyppige opslag

Operatøren skal læse, forstå og lære manualen, før der påbegyndes arbejder på maskinen.

Maskinen er udelukkende beregnet til professionel opvask for fællesskaber, hvorfor installation, brug og vedligeholdelse under alle omstændigheder skal udføres af uddannet personale, der overholder producentens anvisninger.

Garanti:

Producenten fralægger sig ethvert ansvar for skader på ting eller personer forårsaget af manglende overholdelse af givne instruktioner eller forkert brug af maskinen.

Undladelse af at følge instruktionerne i denne dokumentation kan påvirke maskinens sikkerhed og få garantien til at bortfalde øjeblikkeligt.

Installationer og reparationer udført af uautoriserede teknikere eller brug af uoriginale reservedele får garantien til at bortfalde øjeblikkeligt.

Opbevaring :

Transport og opbevaring: -10 ° C til 55 ° C med toptemperatur indtil 70 ° C (max 24 timer)

Kap 3 INSTALLATION

Korrekt installation er afgørende for en velfungerende maskine. Nogle af de data, der kræves for installation af maskinen, er angivet på typepladen placeret på højre side af maskinen og en kopi på forsiden af denne manual.



Installationen må kun udføres af kvalificerede og autoriserede teknikere.

3.1 Udpakning

Kontroller emballagens fuldstændighed og skriv eventuelt fundne skader på følgesedlen. Når emballagen er fjernet, skal det kontrolleres, at maskinen er intakt; hvis maskinen er beskadiget, skal forhandleren og transportøren, som har udført transporten, straks kontaktes via fax eller anbefalet brev. Hvis skaderne er af en sådan art, at de kan ødelægge maskinens sikkerhed, må den ikke installeres eller bruges før en kvalificeret teknikers indgreb.



Emballagens elementer (plastikposer, ekspanderet polystyren, søm osv. ...) må ikke efterlades inden for børns og kæledyrs rækkevidde, idet de udgør en mulig farekilde.

3.2 Placering

- Kontroller at der i installationsområdet ikke findes eller er utilstrækkeligt beskyttede genstande og materialer, der kan blive beskadiget af vanddamp, som kan komme ud fra maskinen under driften.
- Før vaskemaskinen placeres, skal der i lokalet sørges for de nødvendige installationer, el, vandforsyning og afløb.
- I tilfælde af indbygning af maskiner med enkeltlagede vægge skal man sørge for mindst 10 mm plads mellem maskinvæggene og de tilstødende overflader.
- Gulv eller indbygningsrum skal dimensioneres under hensyntagen til opvaskemaskinens samlede vægt.

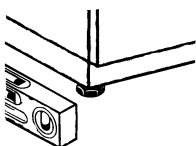

- For at sikre stabiliteten installeres og nivelleres maskinen på sine fire ben.
- Denne maskine er kun egnet til fast tilslutning, andre installationsløsninger skal være aftalt og godkendt af producenten.
- Fjern vaskemaskinens beskyttelsesfilm, før den startes.

3.3 Eltilslutning

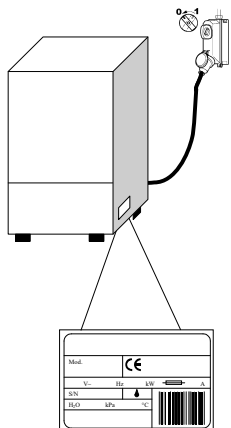

- Der bør være en hovedafbryder, der afbryder alle kontakter inklusive den neutrale, med en afstand mellem de åbne kontakter på mindst 3 mm og med termomagnetisk sikkerhedsudløsning eller tilkoblet sikringerne, der skal være dimensioneret eller kalibreret i overensstemmelse med den specificerede kapacitet på maskinens typeskilt.
- Hovedafbryderen skal være på ledningen i nærheden af installationen og må udelukkende være beregnet til maskinen på det tidspunkt.
- Spænding og netfrekvens skal stemme overens med typepladens.
- Der skal være et effektivt jordforbindelses anlæg i henhold til gældende standarder for forebyggelse, operatørens og maskinens sikkerhed.

- Dette apparat er i overensstemmelse med certificeringen EN/IEC 61000-3-11, hvis impedansen i systemet Z_{sys} er mindre end eller lig med Z_{max} i interfacepunktet mellem brugerens forsyningsystem og det offentlige net. Det er installatørens eller apparatets brugers ansvar at kontrollere, at apparatet udelukkende er koblet til en forsyning med et impedanssystem Z_{sys} , der er mindre end eller lig med Z_{max}

	Z_{max}
Grovopvaskemaskine	0,21 Ω
Hættemaskine	0,24 Ω
Underbordsmaskine	0,41 Ω

- Forsyningskablet skal være af typen H07RN-F med kontinuerlig strømkapacitet på ledningen ved 60°C:
 - Trefaset maskine
 - -5x2,5 mm² op til 20 A
 - -5x4 mm² op til 30 A
 - -5x6 mm² op til 38 A
 - -5x10 mm² op til 54 A
 - Enkeltfaset maskine
 - -3x1,5 mm² op til 16 A
 - -3x2,5 mm² op til 25 A
- Må ikke sættes under træk eller klemmes under normal drift eller rutinemæssig vedligeholdelse.
- Apparatet skal desuden være koblet til et udligningssystem, hvor tilkoblingen foretages med en skrue mærket med symbolet 5021 for IEC 60417.
- Udligningslederen skal have et tværsnit på 10 mm².
- Overhold polariteten vist på ledningsdiagrammet.
- For yderligere informationer henvises til ledningsdiagrammet.



Det er forbudt at bruge multistik, adaptore, kabler af utilstrækkelig type og tværsnit eller med forlængersamlinger, der ikke overholder de gældende tekniske standarder.

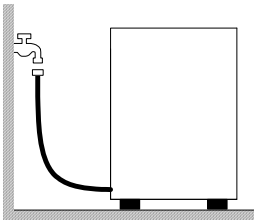

3.4 Hydraulisk tilslutning

Maskinen skal tilsluttes vandforsyningen via en flexslange. Mellem vandforsyningen og maskinens magnetventil skal der være en stophane. Stophanen skal installeres i nærheden af maskinen.

- Vandforsyningen, temperatur og tryk, **skal være i overensstemmelse** med det, der er angivet på typepladen med maskinens tekniske data.
- Kontrollér, at forsyningskapaciteten ikke er på under 20 l/min.
- Hvis vandets hårdhed er over 14 °f (8 °dH), anbefales det at bruge maskinen med et indbygget blødgøringsanlæg. Hvis vandets hårdhed er over 35 °f (19,5 °dH), skal der installeres et eksternt blødgøringsanlæg før magnetventilen.
- På maskiner uden blødgøringsanlæg, hvor vandets hårdhed er over 14 °f (8 °dH), skal der installeres et eksternt blødgøringsanlæg før magnetventilen.
- Ved meget høje koncentrationer af mineralske rester i vand med høj ledningsevne foreslås installation af et demineraliseringsanlæg.
- Maskiner beregnet til anvendelse med afsaltet vand eller med en høj koncentration af natriumklorid skal bestilles specifikt, da der kræves specielle materialer til deres fremstilling.
- Brug ikke demineraliseret vand til forsyning af maskiner udstyret med varmeindvindingsapparater med genbrugsbatterier i kobber. I så fald skal man bestille en model med batterier med rustfri stålør.

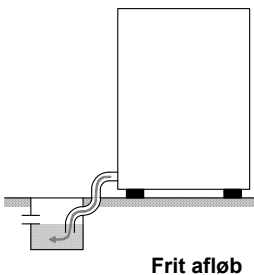

3.5 Tilslutning til afløb

- Udløbsrøret skal udgøres af en fri vandlås af passende størrelse inden for rækkevidde af afløbsrøret, der leveres med maskinen. Røret skal kunne nå låsen uden at blive trukket, tvunget, bukket, klemt, presset eller forceret af noget.
- Tømningen af karret sker ved hjælp af tyngdekraften, så udledningen bør være på et lavere niveau i bunden af maskinen.

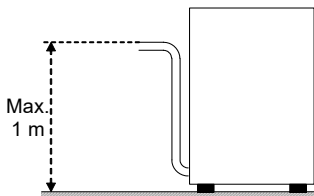

Med afløbspumpe (fås på bestilling)

- Hvis afløbet ikke er på et lavere niveau end bunden af maskinen, er det muligt at bruge en version forsynet med afløbspumpe (fås på bestilling).
- I så fald er afløbets maksimale højde lig med 1 m.
- Kontroller altid, at afløbet fungerer korrekt og ikke er tilstoppet.
- Enhver anden løsning skal på forhånd aftales og godkendes af producenten.

3.6 Afspændingsmiddel og vaskemiddel

- Doseringen af afspændingsmiddel og vaskemiddel sker via dispenserens, der som standard er installeret på maskinen, hvis det kræves for modellen.
- Doseringen fastsættes på basis af vandets hårdhed af installatøren, der også vil sørge for kalibrering af selve dispenserne.
- Før kalibreringen fortsættes, fyldes dispenserens tilførselsrør med pågældende produkt.
- Kalibreringen udføres ved de tilsvarende justeringskruger eller direkte fra kontrolpanelet, hvis det kræves.
- Væskniveauet i beholderen skal være tilstrækkeligt stort ved nedsænkingsrøret; det bør aldrig sænkes ned for at tømme, ej heller fyldes med ætsende eller urene væsker.
Brug aldrig rengøringsmidler, som indeholder KLOR eller HYPOKLORIT.
Det anbefales altid med installation af en automatisk dispenser for vaskemiddel.

Kap 4 BRUG AF MASKINEN

4.1 Oversigt og symboler

Med henvisning til **Fig.1**:

1	KNAP ON/OFF	5	DISPLAY INFORMATIONER
2	TASTEN VALG AF SPECIALPROGRAMMER	6	STATUSLINJE (LED)
3	KNAP PROGRAMVALG	7	STATUSLINJE (LED)
4	KNAP START		

4.2 Tænding

Med henvisning til **Fig.2**:

- Tænd for strømmen på hovedafbryderen, åbn den udvendige vandhane.
- Check for overløb, hvis det findes.
- Tryk på **ON/OFF knappen (1)**.
- **KONTROLLINJEN (7)** lyser, idet den går fra rødt til grønt og angiver, at kontrollen er udført. Hvis der opstår en alvorlig fejl, lyser statuslinjen rødt, og maskinens drift afbrydes. En ikke alvorlig fejl vises med farven orange og gør det muligt at fortsætte arbejdet.
- Fyldningen starter automatisk ved tænding af maskinen.
- Punktet på displayet blinker, indtil niveauet er nået.
- **STATUSLINJEN (6)** lyser fra top til bund og angiver, at maskinens opvarmning er i gang.
- Når arbejdstemperaturen er nået, lyser **STATUSLINJEN (6)** grønt.
- De optimale betingelser for at starte vasken er nået.

4.3 Forberedelse af kurven

Med henvisning til **Fig.3** følges følgende regler for at opnå en korrekt drift af maskinen.:

- Brug en egnet kurv, fyld den uden at overbelaste den og uden at anbringe service/køkkentøj ovenpå hinanden.
- Foretag altid en indledende rensning af service/køkkentøj; sæt det ikke i maskinen med indtørrede rester eller faste stoffer.
- Anbring tomme beholdere på hovedet i kurven.
- Indsæt tallerkener og lignende skråtstillet i kurven med den indvendige overflade vendt opad.
- I bestikkurven indsættes blandet bestik med håndtaget vendt nedad.
- Sølv- og rustfrit stålbestik må ikke anbringes i samme bestikkurv, da det vil kunne medføre brunering af sølvet og en sandsynlig korrosion af stålet.
- Vask straks op for at undgå, at snavset hærdes og sidder fast.
- Brug kun intakt service/køkkentøj og garanteret for maskinvask.

4.4 Valg og start af cyklus

- Vælg et egnet vaskecyklus til typen af service/køkkentøj ved gentagne gange at trykke på knappen **PROGRAMVALG (3)** eller **VALG AF SPECIALPROGRAMMER (2)**. Displayet viser nummeret på arbejds cyklussen (**Fig.4**).
- For at starte programmet trykkes på knappen **START (4)**, **STATUSLINJEN (6)** begynder at t blinke, idet den stiger fra bund til top for at angive cyklussens tidsmæssige forløb.
- Når cyklussen er færdig, lyser linjen grønt (**Fig.5**).
- For hurtig tørring trækkes kurven straks ud af maskinen, når cyklussen er færdig.
- Hvis man ønsker at standse maskinen før tid, skal man trykke på knappen **START (4)**.

N.B. I versionerne Capot selv-aktiveres den automatiske start efter den første arbejds cyklus: aktiveringen af de følgende cykler sker således automatisk efter lukningen af hættten Denne funktion bliver vist på displayet med "AS".

4.5 Standardprogrammer

<i>Pr 1</i>	Kort program til service/køkkentøj, der ikke er lidt snavset.
<i>Pr 2</i>	Mellemprogram til service/køkkentøj, der er mellemsnavset.
<i>Pr 3</i>	Langt program til service/køkkentøj, der er meget snavset.
<i>CLE</i>	Tømningscyklussen og selvrensningscyklussen udføres sidst på dagen.
<i>dr</i>	Tømningscyklus.

4.6 Specialprogrammer (*ekstraudstyr)

<i>ECo</i>	Reducerer energiforbruget ved at udføre en vask med reducerede temperaturer og vandforbrug i forhold til de normale opvaskeprogrammer. Det gode vaskeresultat opnås ved at udnytte virkningen af en langvarig mekanisk vask.
<i>Act Act2</i>	Angives til vask af service med meget snavs, der kan have siddet der i lang tid. Programmet udfører faktisk 2 vaske og 2 skylninger.
<i>StEE</i>	Velegnet til vask af gaffer, skeer, knive eller andet bestik af alle slags. Dette vaskeprogram har en længere varighed i forhold til de andre vaskeprogrammer og bruger højere temperaturer.
<i>rEFr</i>	Anbefales, når det er nødvendigt at udføre vask med total udskiftning af vandet i vaskekarret og derefter udføre flere vaske i træk af service, der er snavset med meget fedtstof eller olie. Den totale udskiftning af vandet i karret kræver en længere cyklus.
<i>PLAt</i>	Program til service.
<i>GLAS</i>	Angivet til vask af glas af enhver form og type. Dette program udfører en vask med reduceret skylletid og kræver en lang tørretid.
<i>Long</i>	Kontinuerlig vask. Cyklussen kan afbrydes før tid ved at trykke på startknappen. Efter en kort pause startes skyllefasen. Cyklussen afsluttes automatisk efter 12 min.
<i>SAn</i>	Anbefales, når der er behov for vaske, hvor man skal sikre desinficering af servicet, der skal vaskes. Dette program foretager en kontrol af temperatur og vasketid ved at beregne konstanten A0. Programmet afsluttes, når parameteren A0 når en værdi på 30. Varigheden er variabel og er i gennemsnit ca. 20 minutter, og vasketemperaturen når 70 C°. N.B. Hvis der er brug for en anden værdi af A0 end 30, kontaktes en autoriseret tekniker, der vil foretage en ændring af maskinens software.
<i>Pr 5</i>	Cyklus, som angives til opnåelse af skinnende glas. Må kun bruges i forbindelse med en enhed med omvendt osmose.
<i>Pr 6</i>	Langt program til service/køkkentøj, der er meget snavset (8').
<i>Pr 7</i>	Langt program til service/køkkentøj, der er meget snavset (10').

Pas på: tilstedeværelsen af specialprogrammer varierer afhængigt af opvaskemaskine modellen.

4.7 Start af automatisk cyklus

Denne funktion gør det muligt at starte den valgte cyklus automatisk efter lukning af døren. Den aktiveres på følgende måde (**Fig.6**):

- Hvis ikke der er en standardfunktion, skal funktionen aktiveres fra indstillingsmenuen.
- Med tændt maskine og åben dør holdes knappen **START (4)** trykket ind (i mindst fem sekunder) indtil displayet viser beskeden **AS**.
- Funktionen deaktiveres ved at trykke igen på **START (4)** i fem sekunder med åben dør.

4.8 Fjern integreret filter

- Bring vaske- og skyllearme i vinkelret position på kanten af døren (**Fig.7**).
I tilfælde af at opvaskemaskinen er udstyret med en vaskearm med 3 arme, er det nødvendigt at afmontere den for at kunne skifte filtrene i deres helhed.
- Løft hvert halvfilter ved at gribe om håndtaget.

4.9 Tømning af maskinen

4.9.1 Maskiner uden afløbspumpe

- Sluk for maskinen
- Fjern det integrerede filter, hvis det findes (**Fig.7A**).
- Fjern overløbet ved at trække det opad (**Fig.8 B**).
- Afvent at karret er helt tomt.
- Hvis det er nødvendigt, fjernes karrets filter og rengøres (**Fig.8C**).

4.9.2 Maskiner med tømningscyklus (*ekstraudstyr)

- Fjern det integrerede filter, hvis det findes (**Fig.7**).
- Hvis det findes, trækkes overløbet ud ved at trække det opad (**Fig.9**)
- Luk døren igen.
- Vælg cyklussen **dr**
- Tryk på knappen **START (4)** for at starte cyklussen.
- Maskinen udfører en tømningscyklus med selvrensning (*hvis monteret); ved slutningen slukker den.
- Hvis det er nødvendigt, fjernes karrets filter og rengøres (**Fig.8C**).

4.10 Slukning af maskinen

- Tryk på knappen **ON/OFF (1)**, på **DISPLAY (5)** vises de centrale segmenter stadig for at indikere, at der er spænding.

4.11 Regenerering af harpiks (*ekstraudstyr)

I maskiner med internt afhærdningsanlæg skal man, når meddelelsen **rEG** vises på displayet, udføre en regenereringscyklus for at genoprette korrekt funktion af det interne afhærdningsanlæg. Foretag følgende (**Fig.11**):

- Tøm og rengør maskinen.
- Efter at det indbyggede filter er fjernet, åbnes saltbeholderen inde i karret.
- Hæld 250 - 300g regenererende salt (køkkensalt uden tilsætningsstoffer, hvis korn har en diameter på 1-2 mm) i.
- Tryk låget på beholderen igen.
- Sørg for at overløbsindretningen er blevet fjernet.
- Luk døren og tænd for maskinen.
- Vælg ved hjælp af tasten **PROGRAMVALG (3)** regenereringscyklussen, indtil meddelelsen **rEG vises på displayet**.
- For at starte cyklussen trykkes på knappen **START (4)**.
- Regenereringscyklussen varer cirka 20 minutter.
- Efter endt cyklus slukker maskinen.
N.B. Sluk ikke maskinen, hvis en regenereringscyklus er i gang.

4.12 Visning af informationer

- Hold trykknappen **START (4)** inde i nogle få sekunder for at få vist kedel- og kartemperatur samt det antal cyklusser, som maskinen kan udføre.
Denne type visning kan både udføres før og under cyklussen og vises kun et øjeblik.
- Hold trykknappen **PROGRAMVALG (3)** for at få vist kedel- og kartemperatur permanent og for alle programmer.
- Du kan deaktivere funktionen ved at trykke på knappen **PROGRAMVALG (3)** i nogle få sekunder.

4.13 Liste over meddelelser, der kan vises

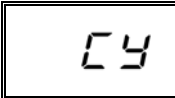
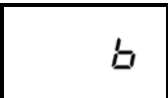
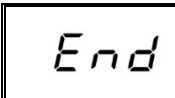
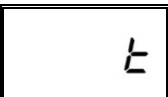
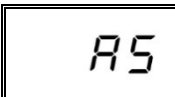
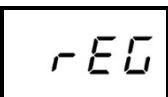
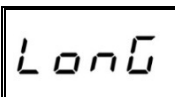
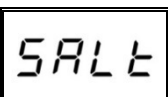
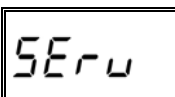
	Åben dør		Antal cyklusser
	Skylletemperaturer		Cyklus slut
	Vasketemperatur		Automatisk start aktiv
	Anmodning eller regenereringscyklus		Kontinuerlig vask
	Manglende blødgørings salt		Service

4.14 Slut på drift

- Ved dagens slutning tømmes maskinen altid som beskrevet i afsnittet "Tømning af maskine".
- Fjern strømforsyningen på hovedafbryderen og luk for den udvendige vandhane.
- Udfør den rutinemæssige vedligeholdelse og rengør maskinen som beskrevet i afsnittet "Vedligeholdelse".
- Hvis det er muligt, skal opvaskemaskinen stå på klem for at forhindre dannelse af ubehagelig lugt inde i maskinen.

Kap 5 VEDLIGEHOVELSE

5.1 Generelle regler



Før der udføres vedligeholdelse, tømmes maskinen helt for vand, strømforsyningen fjernes, og den udendørs vandhane lukkes.

Brug ikke vandstråler under tryk, da de vil kunne beskadige det elektriske system.

Vask de udvendige overflader, når de er kolde, med produkter specielt fremstillet til vedligeholdelse af stål.

I tilfælde af eventuel isdannelse tømmes vandet fra kedlen og vaskepumpen.

5.2 Rengøring

For at sikre maskinens effektivitet skal der jævnligt udføres vedligeholdelse som angivet nedenfor. Det anbefales, at der foretages en jævnlig behandling af saniteten med passende, ikke-korroderende produkter, der fås i handlen.

5.3 Rensning af filteraggregat

Udfør denne procedure ved dagens slutning eller når man bemærker rester af snavs på filterne.

1. Fjern og rengør kurvene.
2. Tøm karret ved at følge instruktionerne anført i afsnittet "Tømming af maskinen".
3. Fjern og rens alle vaskemaskinens filtre omhyggeligt.
4. Brug ikke-slibende produkter eller genstande til at rengøre stålkaret.
5. Ved slutningen af nævnte operationer sættes alle dele omhyggeligt på plads.

5.4 Rengøring af arme

Vaske- og skyllearmene kan let fjernes for jævnlig rengøring af dyserne og for at forebygge eventuelle tilstopninger og/eller aflejringer.

Fortsæt som følger (**Fig.10**):

- Fjern armene ved at skrue den relevante strammemøtrik eller lynkoblingen, hvis der er en sådan, af.
- Vask alle dele under rindende vand, rens dyserne grundigt, hvis det er nødvendigt ved hjælp af en tandstikker eller små skarpe værktøjer.
- Rengør armenes rotationsakser i maskinen og vaske- og skyllevandets udgangsområde.
- Sæt armene på plads igen og kontroller deres frie rotation.

Kap 6 SEVLDIAGNOSE

Maskinen er udstyret med et selvdiagnose system, der er i stand til at registrere og identificere en række funktionsfejl.

Fejl		Beskrivelse af mulige løsninger
	E-01	Skylning ikke foretaget. Skylning af tallerkener, køkkentøj mv. blev ikke udført korrekt. Kontroller den korrekte rengøring af skylledyserne.
	E-02	Manglende vandafløb. Vandafløbet foretages ikke eller foretages unormalt. Sørg for, at afløbsrøret ikke er bøjet eller klemt, og at vandlåsen eller filtrene ikke er tilstoppede. På maskiner udstyret med overløb skal dette først fjernes, før afløbscyklussen startes..
	E-03	Fejl ved genoprettelse af skylletemperatur. Genoprettelsen af kedeltemperaturen har ikke fundet sted inden for den fastsatte tid under vaskecyklussen.. Sluk og genstart maskinen og udfør en ny cyklus.
SAFE	E-04	Fejl ved vandpåfyldning i kar. Kontrollér at vandtilslutningerne er korrekte, og at vandhanen er åben. Tjek for overløb, hvis det er monteret. Sluk og genstart maskinen og udfør en ny påfyldning.
	E-05	Fejl ved termometer i kar. (Åben sonde) Maskinen kan ikke registrere værdien af temperaturen i karret. Sluk og genstart maskinen.
	E-06	Fejl ved termometer i kar. (Sonde kortslettet) Maskinen registrerer ikke værdien af temperaturen i karret.. Sluk og genstart maskinen.
	E-07	Fejl ved termometer i kedel. (Åben sonde) Maskinen kan ikke registrere værdien af temperaturen i kedlen. Sluk og genstart maskinen.
	E-08	Fejl ved termometer i kedel. (Sonde kortslettet) Maskinen registrerer ikke værdien af temperaturen i kedlen.. Sluk og genstart maskinen.
	E-09	Time out fyldning af kedel: kedel ikke fyldt. Det er ikke muligt at foretage skylning. Kontrollér at vandhanen er åben. Sluk og genstart og udfør en ny cyklus.
	E-21	Utilstrækkelig skylning: Skylningen er ikke foretaget med tilstrækkeligt vand. Kontrollér, at skylledyserne er korrekt rengjorte. Fejlen blokerer ikke maskinen.
	E-22	Fejl ved genoprettelse af kedeltemperatur: Genoprettelsen af temperaturen i karret har ikke fundet sted inden for den fastsatte tid under vaskecyklussen. Sluk og genstart maskinen og udfør en ny cyklus.
SAFE	E-SF	Elektromekanisk sikkerhed: kedlens eller karrets sikkerhedstermostater er aktiveret, eller karrets sikkerheds- trykrelæ er aktiveret.
SAFE	E-SL	Sikkerhedsniveau. Vandniveau i kar ikke korrekt.
	dr t	Snavset filter: Vandstanden i karret er ikke korrekt, enten fordi filteret er snavet, eller fordi overløbet er isat forkert.
ADVARSEL! Slukning og efterfølgende start af maskinen "nulstiller" visningen. Hvis problemet fortsætter, efter at de givne instruktioner er fulgt, bedes man kontakte det autoriserede servicecenter.		

Kap 7 JUSTERINGER OG INDSTILLINGER



Følgende indstillinger bør kun foretages af en autoriseret tekniker.

De parametre, der er anført nedenfor, kan indstilles, inden installationen eller senere ved at åbne indstillingsmenuen som følger:

- Maskine i standby med åben dør.
- Tryk samtidig på knapperne **1** og **2** (**ON/OFF** og **VALG AF SPECIALPROGRAMMER**) i 5 sekunder og sæt nøglen **CH 12** i (knapperne **3** og **4** for at ændre parametren, **1** for at bekræfte).
- Derefter er det ved at trykke gentagne gange på knappen **1** (**ON/OFF**) muligt at rulle gennem følgende punkter og aktivere og/eller ændre dem ved hjælp af knapperne **3** og **4** (den ændrede parameter gemmes uden behov for at bekræfte). Listen over parametre kan variere afhængigt af maskintypen.

	<i>Language</i>	<i>Valg af sprog</i>
	Boiler Temperature	Justering af kedeltemperaturen til programmerne. I versioner med atmosfærisk kedel (skyllepumpe) er der forskellige indstillinger for hvert program (b1 – b2 – b3) Versionerne med atmosfærisk kedel (pumpe skyl) er forskellige indstillinger for hvert program (b1 - b2 - b3)
	Tank Temperature	Indstilling af temperaturen i karret til programmerne. I versioner med skyllepumpe findes der andre indstillinger til hvert program (t1 – t2 – t3)
	Thermo - Stop	Aktivering af funktionen Thermostop, der sikrer en korrekt skylletemperatur.
	Energy Saving	Aktivering af funktionen Energy Saving, der sikrer en energibesparelse, når maskinen er tændt og ikke i brug.
	Detergent Pump	Manuel aktivering af opvaskemiddel dispensereren
	Rinse Aid Pump	Manuel aktivering af afspændingsmiddel dispensereren
	Manual Rinse	Manuel aktivering af skyllepumpen
	Dosage Detergent	Doseringstid til opvaskemiddel
	Dosage Rinse Aid	Doseringstid til afspændingsmiddel
	Water Hardness	Indstilling af vandets hårdhedsgrad i indgangen (maskiner med blødgøringsanlæg): indtast værdierne med henvisning til nedenstående tabel
	Set Number Service Cycles	Indstilling og aktivering af cyklustæller, som aktiverer vedligeholdelsessignaler (Service) for eksternt blødgøringsanlæg. Hold alle 4 taster nedtrykket samtidig med slukket maskine og åben dør for at slette ordet "Service".
	Autostart Autoenabling	Selvaktivering af automatisk start
	Manual Drain	Manuel aktivering af udledningpumpen

Efter indstilling af de ønskede parametre skal man for at afslutte lagringen af det hele trykke knappen **1** ned, indtil stregerne på linjen vises på displayet.

7.1 Indstilling af hårdheden af det integrerede blødgøringsanlæg
Indstil hårdheden af forsyningsvandet **dH** i indstillingsmenuen som vist i nedenstående tabel:

Målt hårdhed		dH	Målt hårdhed		dH
°fr	dGH	n°	°fr	dGH	n°
0 ÷ 20	0 ÷ 11	1	41 ÷ 45	23 ÷ 25	6
21 ÷ 25	12 ÷ 14	2	46 ÷ 50	26 ÷ 28	7
26 ÷ 30	15 ÷ 17	3	51 ÷ 55	29 ÷ 31	8
31 ÷ 35	17 ÷ 20	4	56 ÷ 60	31 ÷ 34	9
36 ÷ 40	20 ÷ 22	5			

Kap 8 BORTSKAFFELSE

På vores På vores maskiner findes der ingen materialer, der kræver specielle bortskaffelsesprocedurer.



(Gælder i EU og lande med differentierede indsamlingssystemer)

Mærket vist på produktet og i dets dokumentation angiver, at produktet ikke må smides ud sammen med husholdningsaffald ved slutningen af dets levetid. For at undgå eventuelle skader på miljøet eller menneskers sundhed som følge af ukontrolleret

bortskaffelse af affald opfordres brugeren til at adskille dette fra andre typer affald og genbruge det behørigt til fremme for bæredygtig materiale genvinding.

Hjemmebrugere bedes kontakte forhandleren eller den lokale myndighed for oplysning om indsamling og genanvendelse af denne produkttype. Virksomhedsbrugere bedes kontakte leverandøren og læse købekontraktens betingelser og vilkår.

Dette produkt bør ikke bortskaffes sammen med andet erhvervsmæssigt affald.

	Symboler	Genstand	Materiale	%
Direkte genbrugelige		Plade	Stål	80
		Emballagekasse	PAP	
		Træbord	ISPM15	
		Plastdele	PP, PP+FV	
Forbindelser		Motorer	Sammensætninger	20
		Elektriske dele		
		Elektroniske dele		
	Dele i gummi	EPDM		

Kap 9 MILJØ

BRUG MED RESPEKT FOR MILJØET

Ansvarlig brug af opvaskemaskinen kan bidrage til en bedre miljøpåvirkning ved at følge små tips i den daglige brug såsom:

Vask kun hele kurve.

Sluk opvaskemaskinen, hvis ikke den bruges.

Hold maskinen lukket, når den er i stand by

Brug passende programmer til graden af snavs.

Fyld maskinen med varmt vand, hvis den opvarmes med gas.

Sørg for, at udledningerne strømmer ind i et ordentligt kloaksystem.

Overskrid ikke den anbefalede dosis vaskemiddel.

Producenten forbeholder sig ret til at foretage ændringer på denne opvaskemaskine, elektriske, tekniske og æstetiske og / eller udskiftning af dele uden forudgående varsel, hvis denne finder det hensigtsmæssigt, for altid at tilbyde et pålideligt produkt med lang levetid og avanceret teknologi.

ÖVERSÄTTNING FRÅN ORIGINALANVISNINGARNA

INNEHÅLLSFÖRTECKNING

KAP 1	RISKER OCH VIKTIGA VARNINGAR	2
1.1	NORMALA ANVÄNDNINGSVILLKOR	3
KAP 2	FÖRORD	4
KAP 3	INSTALLATION	4
3.1	UPPACKNING	4
3.2	UPPSTÄLLNING	4
3.3	ELEKTRISK ANSLUTNING	5
3.4	VATTENANSLUTNING	6
3.5	ANSLUTNING TILL AVLOPPET	6
3.6	GLANSMEDEL OCH DISKMEDEL	6
KAP 4	ATT ANVÄNDA MASKINEN	7
4.1	TECKENFÖRKLARING OCH SYMBOLER	7
4.2	PÅSLAGNING	7
4.3	ATT LASTA DISKKORGEN	7
4.4	VAL OCH START AV PROGRAM	7
4.5	STANDARDPROGRAM	8
4.6	SPECIALPROGRAM (*TILLVAL)	8
4.7	AUTOMATISK PROGRAMSTART	9
4.8	ATT TA LOSS INTEGRALFILTRET	9
4.9	TÖMNING AV MASKINEN	9
4.9.1	Maskiner utan tömningspump	9
4.9.2	Maskiner med tömningspump (*tillval)	9
4.10	AVSTÄNGNING AV MASKINEN	9
4.11	REGENERERING AV HARTSER (*TILLVAL)	9
4.12	VISNING AV INFORMATION	10
4.13	LISTA ÖVER MEDDELANDEN SOM KAN VISAS	10
4.14	VID ARBETSDAGENS SLUT	10
KAP 5	UNDERHÅLL	11
5.1	ALLMÄNNA REGLER	11
5.2	RENGÖRING	11
5.3	RENGÖRING AV FILTERENHETEN	11
5.4	RENGÖRING AV DISK- OCH SKÖLJARMARNA	11
KAP 6	SJÄLVDIAGNOS	12
KAP 7	INSTÄLLNINGAR OCH JUSTERINGAR	13
7.1	INSTÄLLNING AV VATTENHÄRDHET MED INBYGGD AVHÄRDARE	14
KAP 8	AVFALLSHANTERING	14
KAP 9	MILJÖ	14

Tillverkaren förbehåller sig, i enlighet med gällande lagar, rätten till detta dokument och förbjuder alla former av återgivning och spridning utan skriftligt tillstånd.

Tillverkaren förbehåller sig rätten att utföra eventuella ändringar för att utföra de förbättringar som anses nödvändiga utan att meddela detta på förhand.



Läs handboken noggrant innan du startar maskinen. Varningarna i handboken ger viktig information angående säkerheten i de olika momenten för installation, användning och underhåll. Om anvisningarna som bifogas i dokumentationen inte följs kan det äventyra maskinens säkerhet och göra att garantin förfaller med omedelbar verkan.

Kap 1 RISKER OCH VIKTIGA VARNINGAR

- Denna apparat får endast användas för det bruk för vilket den uttryckligen är avsedd. Alla andra former av användning betraktas som felaktiga och därför farliga.
- Den specialiserade personal som utför installationen ska visa användaren hur maskinen fungerar, illustrera eventuella säkerhetsföreskrifter som ska följas och ge praktiska demonstrationer.
- Alla ingrepp på maskinen, t.ex. om den går sönder, får endast utföras av tillverkaren eller av en auktoriserad serviceverkstad och av kvalificerad personal som endast använder originalreservdelar.
- Koppla alltid ifrån maskinen från strömförande nät och stäng av vattentillförseln till maskinen innan alla typer av av underhåll, reparation eller rengöring ska utföras.
- Maskinen får **INTE** användas av personal utan lämplig utbildning.
- Apparaten kan användas av barn över 8 år och av personer med nedsatt fysisk, känslomässig eller mental förmåga, och av personer med bristande erfarenhet eller kunskap, under förutsättning att de övervakas eller att de får anvisningar angående säker användning av apparaten.
- Barn får ej leka med apparaten.
- Rengöring och underhåll som ska utföras av användaren får inte utföras av barn utan övervakning.
- Maskinen ska **INTE** vara ansluten till elnätet när den inte används.
- Om maskinen inte är utrustad med kontakt eller annan anordning för avskiljning från elnätet ska sådan installeras i elnätet, i överensstämmelse med installationsanvisningarna.
- Om elkabeln skadas måste den bytas av tillverkaren, av dess tekniska service eller av personal med motsvarande kompetens så att alla risker förebyggs.
- Skruven som sitter på maskinen med symbolen 5021 enligt föreskrift IEC 60417 representerar en ekvipotentialförbindning.
- Öppna **ALDRIG** hastigt luckan till maskinen innan programmet är avslutat.
- Använd **ALDRIG** maskinen utan de skydd som monterats av tillverkaren.
- Använd **ALDRIG** maskinen för att diska föremål som p.g.a. typ, form, storlek eller material inte ska diskas i maskin eller föremål som inte är i helt oskadat skick.
- Använd **ALDRIG** apparaten eller dess delar som trappa eller som stöd för personer, föremål eller djur.
- Överbelasta **ALDRIG** den öppna luckan på maskiner som lastas framifrån.

Luckan är endast avsedd att bära upp en korg som är lastad med disk.

- Stoppa **ALDRIG** ned oskyddade händer i diskvattnet.
- Vänd **ALDRIG** maskinen upp och ned efter att den har installerats.
- Om du märker att maskinen inte fungerar som den ska eller läcker vätska: skilj omedelbart maskinen från strömförande nät och stäng av vattentillförseln.
- Placera inte diskmaskinen nära värmekällor över 50 °C.
- Utsätt **ALDRIG** diskmaskinen för väder och vind (regn, sol, osv).
- Diskmaskinen ska inte installeras utomhus såvida platsen inte är skyddad på lämpligt sätt.
- Starta aldrig ett diskprogram utan att bräddavloppet är monterat, om maskinen har ett sådant.
- Placera aldrig magnetiska föremål i närheten av maskinen.
- Använd inte maskinens ovansida som avlastningsyta.
- Det åligger installatören att kontrollera att jordkopplingen är effektiv.
- Efter slutbesiktning ska installatören utfärda ett skriftligt intyg om att installationen har utförts korrekt och att maskinen har testats enligt gällande regler.
- Ändra **ALDRIG** maskinens placering och förändra inte maskinens olika delar, eftersom sådana ingrepp kan äventyra maskinens säkerhet.
- Bullertrycknivå enligt EN ISO 4871
 - LpA Max = 55 dB Kpa=2,5 dB för versioner av diskmaskin under bänk
 - LpA Max = 65 dB Kpa=2,5 dB för versioner av huvdiskmaskin
 - LpA Max = 76 dB Kpa=1,5 dB för versioner av grovdiskmaskin
- Maximal temperatur på vattenledningens vatten 50 °C
- Maximalt tryck på vattenledningens vatten 4 bar (400 kPa)
- Apparaten är framtagen för att anslutas permanent till vattenledningen
- Apparaten får inte rengöras med vattenstråle eller ånga.
- Maximal avloppshöjd
 - Mot golvet på versioner med bräddavlopp
 - Maximal höjd 1 m på versioner med avloppspump

1.1 Normala användningsvillkor

Omgivningstemperatur : 40 °C max / 4 °C min (medel 30 °C)

Höjd över havet : Max 2000 meter

Relativ fuktighet : Max 30 % vid 40 °C / max 90 % vid 20 °C

Kap 2 FÖRORD

Varningar:

Förvara hela dokumentationen noggrant i närheten av maskinen och överlämna den till teknikerna och personalen som ska använda maskinen. Förvara dokumentationen på en säker plats tillsammans med eventuella kopior för frekvent konsultation

Användaren måste läsa igenom och förstå denna manual innan någon form av ingrepp eller arbete görs på maskinen.

Maskinen har tillverkats för att användas som diskmaskin för professionellt bruk och därför ska installation, användning och underhåll överlåtas till utbildad personal som följer tillverkarens anvisningar.

Garanti:

Tillverkaren avsäger sig allt ansvar för eventuella skador på föremål och personer som uppstår på grund av att instruktionerna inte följs eller på grund av ett felaktigt bruk av maskinen.

Om anvisningarna i den bifogade dokumentationen inte följs kan det leda till skador på maskinen och till att garantin upphör att gälla med omedelbar verkan.

Installationer och reparationer som utförs av icke auktoriserade tekniker eller användning av icke original reservdelar leder till att garantin upphör att gälla med omedelbar verkan.

Förvaring :

Transport och förvaring: mellan -10 °C och 55 °C med toppvärden på upp till 70 °C (i högst 24 timmar)

Kap 3 INSTALLATION

En korrekt installation är grundläggande för att maskinen ska fungera väl. En del av den information som behövs för att installera maskinen framgår av den märkplåt som sitter på maskinens högra sida samt i kopia på omslaget till denna manual.



Installationen får endast göras av behöriga och auktoriserade tekniker.

3.1 Uppackning

Kontrollera att emballaget är helt och notera eventuella fel på följesedeln. Ta av emballaget och kontrollera att diskmaskinen är hel. Meddela omedelbart återförsäljaren och transportören via fax eller rekommenderat brev med mottagningsbevis om maskinen är skadad. Om skadorna är så allvarliga att maskinens säkerhet äventyras ska den inte installeras och/eller användas innan en kvalificerad tekniker har kontrollerat den.



Lämna inte emballagedelarna (plastpåsar, polystyren, spikar och dylikt) inom räckhåll för barn eller husdjur, eftersom de kan utgöra fara.

3.2 Uppställning

- Kontrollera att det på installationsplatsen inte finns föremål eller material som kan skadas av den vattenånga som kan komma från maskinen när den är i funktion, eller att dessa är ordentligt skyddade.
- Innan diskmaskinen ställs på plats, iordningställ strömförsörjnings-, vattenmatnings- och tömningssystemen i lokalen där maskinen ska stå.
- Vid maskininbyggnad mot oisolerad enkelvägg ska du lämna ett utrymme om minst 10 mm mellan väggen på maskinen och de omkringliggande ytorna.
- Golvet eller utrymmet där diskmaskinen ska byggas in måste vara dimensionerat med hänsyn tagen till diskmaskinens totala vikt.
- För stabilitetens skull ska maskinen installeras och nivåjusteras på de fyra stödfötterna.

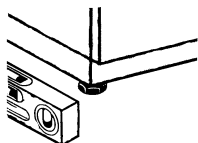

- Denna maskin är endast avsedd för fast anslutning. Annan typ av installation måste först diskuteras med och godkännas av tillverkaren.
- Avlägsna skyddsfilmerna från höljet innan diskmaskinen börjar användas.

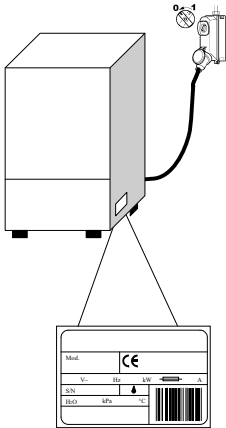

3.3 Elektrisk anslutning

- Det måste finnas en allpolig huvudströmbrytare som avbryter alla kontakter inklusive nolledaren, med ett avstånd mellan de öppna kontakterna på minst 3 mm och med termomagnetisk jordfelsbrytare eller anslutning till säkringar, som ska dimensioneras eller kalibreras i enlighet med den effekt som anges på maskinens märkplåt.
 - Huvudströmbrytaren ska finnas på elledningen vid installationsplatsen och ska endast användas för en maskin åt gången.
 - Nätspänningen och nätfrekvensen måste överensstämja med uppgifterna på märkplåten.
 - Det ska också finnas ett väl fungerande jordningssystem som uppfyller kraven i gällande normer för att trygga personalens och maskinens säkerhet.
- Denna apparat överensstämmer med certifieringen EN/IEC 61000-3-11 om systemimpedansen Z_{sys} är mindre än, eller lika med Z_{max} vid kopplingspunkten mellan det lokala elsystemet och elnätet. Det är installatörens ansvar, eller användarens av apparaten, att tillse att apparaten endast är ansluten till ett elnät där impedansen Z_{sys} är mindre än, eller lika med Z_{max}

	Z_{max}
Grovdiskmaskin	0,21 Ω
Huvdiskmaskin	0,24 Ω
Diskmaskin under bänk	0,41 Ω

- Strömförsörjningskabeln, endast av typ H07RN-F med rörlig strömbelastningsförmåga vid 60 °C omgivningstemperatur på ledaren:
 - Trefasmaskin
 - -5x2,5 mm² upp till 20 A
 - -5x4 mm² upp till 30 A
 - -5x6 mm² upp till 38 A
 - -5x10 mm² upp till 54 A
 - Enfasmaskiner
 - -3x1,5 mm² upp till 16 A
 - -3x2,5 mm² upp till 25 A
- Strömkabeln får inte sträckas eller klämmas under normal drift eller normalt underhållsingrepp.
- Apparaten ska dessutom inkluderas i en ekvipotentialförbindning vars koppling ska utföras med hjälp av den skruv som är märkt med symbolen 5021 enligt föreskrift IEC 60417. ⚡
- Ekvipotentialförbindningens tvärsnitt ska vara 10 mm².
- Följ anvisningarna om plus- och minuspol i elschemat.
- Se det bifogade kopplingsdiagrammet för mer information.



Det är förbjudet att använda grenkontakter, adaptrar, kablar av felaktig typ eller felaktigt snitt eller förlängningssladdar som inte uppfyller kraven i gällande normer för elektriska anslutningar.

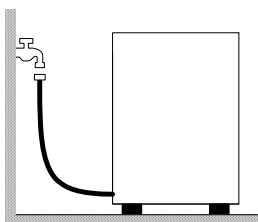

3.4 Vattenanslutning

Maskinen ska anslutas till vattenledningsnätet med en slang. Mellan vattenledningsnätet och maskinens magnetventil ska det finnas en av/påventil. Av/påventilen ska vara placerad i maskinens närhet.

- Vattentillförsel, vattentemperatur och vattentryck **måste överensstämma** med uppgifterna på maskinens märkplatta.
- Se dessutom till att vattenledningens matning inte understiger 20 l/min
- Om vattnets hårdhetsgrad överskrider 14 °F (8 °dH) rekommenderar vi att maskinen förses med en intern vattenavhårdare. Om vattnets hårdhetsgrad överskrider 35 °F (19,5 °dH) ska en extern vattenavhårdare installeras före magnetventilen.
- För maskiner som inte är utrustade med vattenavhårdare: om vattnets hårdhetsgrad överskrider 14 °F (8 °dH) ska en extern vattenavhårdare installeras före magnetventilen.
- Om koncentrationen restmineraler med stor ledningsförmåga är mycket hög i vattnet rekommenderar vi att ett system för avmineralisering installeras.
- Maskiner som ska användas med avsaltat vatten, eller med hög halt av natriumklorid, ska beställas specifikt, eftersom de kräver specialmaterial i sin konstruktion.
- Maskiner som har värmeåtervinningsrör av koppar ska inte matas med avmineraliserat vatten. För dessa maskiner ska man använda versioner med rörsystem av rostfritt stål

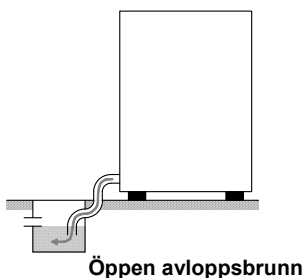

3.5 Anslutning till avloppet

- Avloppet ska bestå av en öppen avloppsbrunn med vattenlås i lämplig storlek i förhållande till kapaciteten hos den tömningsslang som levereras tillsammans med maskinen. Slangen ska nå fram till brunnen utan att sträckas, dras, vikas, klämmas eller forceras på något sätt.
- Eftersom maskinen töms med hjälp av tyngdkraften är det viktigt att avloppet befinner sig på lägre nivå än maskinens underrede.

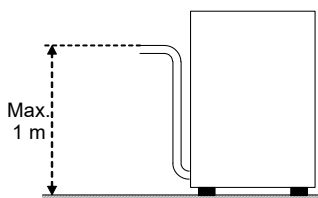

Med tömningsslang (kan levereras på begäran)

- Om avloppet inte befinner sig på lägre nivå än maskinens underrede är det möjligt att använda den maskinversion som är utrustad med en tömningsslang (kan levereras på begäran).
- I detta fall är maxhöjden på avloppet 1 meter.
- Kontrollera alltid att avloppet fungerar korrekt och att det inte är tilltäppt.
- Alla andra lösningar måste först diskuteras med och godkännas av tillverkaren.

3.6 Glansmedel och diskmedel

- Glansmedel och diskmedel doseras via de doseringsanordningar som finns som standard på vissa maskinmodeller.
- Doseringen fastställs av installatören på grundval av vattnets hårdhet och installatören kalibrerar även doseringsanordningarna.
- Innan kalibreringen görs, fyll doseringsanordningarnas matarslangar med vatten och glans- respektive diskmedel.
- Kalibreringen görs med hjälp av motsvarande regleringsskruvar eller direkt på kontrollpanelen på maskiner med kontrollpanel.
- Vätskenivån i doseringsbehållaren för diskmedel ska alltid vara tillräcklig för att diskmedlet ska kunna hämtas upp. Behållaren får aldrig tömmas helt eller fyllas på med frätande eller orena produkter.

Använd **ALDRIG** diskmedel med **KLOR** eller **NATRIUMHYPOKLORIT**.

Vi rekommenderar att en automatisk doseringsanordning för diskmedel installeras.

Kap 4 ATT ANVÄNDA MASKINEN

4.1 Teckenförklaring och symboler

Se **Fig.1:**

1	ON/OFF-KNAPP	5	INFORMATIONSDISPLAY
2	SPECIALPROGRAMKNAPP	6	STATUSFÄLT (LAMPOR)
3	PROGRAMKNAPP	7	KONTROLLFÄLT (LAMPOR)
4	STARTKNAPP		

4.2 Påslagning

Se **Fig.2:**

- Slå på strömmen med huvudströmbrytaren och öppna den utvändiga vattenkranen.
- Kontrollera att överströmningsslangen är på plats, om sådan finns.
- Tryck på **ON/OFF-knappen (1)**.
- **KONTROLLFÄLTET (7)** tänds. Ljuset övergår från rött till grönt, vilket betyder att kontrollen har gjorts. Vid allvarliga fel blir lysdiodfältet rött och maskinens funktion avbryts. Om felet inte är allvarligt är färgen orange och det går att fortsätta att använda maskinen.
- Påfyllningen startar automatiskt när maskinen slås på.
- Punkten på displayen blinkar tills korrekt vattennivå har uppnåtts.
- **STATUSFÄLTET (6)** tänds uppifrån och nedåt, vilket visar att uppvärmningen av maskinen pågår.
- När inställd arbetstemperatur har uppnåtts fortsätter **STATUSFÄLTET (6)** att lysa med grönt sken.
- Nu råder optimala villkor för att starta diskningen.

4.3 Att lasta diskorgen

Se **Fig.3** och följ reglerna nedan för att maskinen ska fungera väl:

- Använd rätt typ av diskorg, överbelasta den inte och ställ inga föremål ovanpå varandra.
- Skölj alltid av diskgodset innan det ställs i diskorgen. Ställ aldrig in diskgoods med intorkade eller fasta matrester.
- Ställ de tomma kärlen upp och ned i diskorgen.
- Ställ tallrikar och dylikt vinklade i den speciella korgen med ovansidan vänd uppåt.
- Ställ besticken i bestickkorgen med handtagen vända nedåt.
- Ställ inte silverbestick och bestick i rostfritt stål i samma bestickkorg. Silvret kan missfärgas och stålet kan få fläckar.
- Diskgodset bör diskas direkt efter användningen så att smutsen inte gror in och hårdnar.
- Diska endast hela föremål som är avsedda att diskas i diskmaskin.

4.4 Val och start av program

- Tryck lämpligt antal gånger på **PROGRAMKNAPPEN (3)** eller **SPECIALPROGRAMKNAPPEN (2)** för att välja ett diskprogram som är lämpat för diskgodset. På displayen visas det valda arbetsprogrammet (**Fig.4**).
- Tryck på **STARTKNAPPEN (4)** för att starta programmet. Lamporna i **STATUSFÄLTET (6)** börjar blinka, ökar nedifrån och uppåt och visar hur programtiden fortskrider.
- När programmet är klart tänds statusfältet och lyser med grönt sken (**Fig.5**).
- Dra ut korgen ur maskinen så fort programmet är klart, så torkar disken snabbare.
- För att avsluta ett diskprogram innan det är klart, tryck på **STARTKNAPPEN (4)**.

OBS! På huvdiskmaskiner aktiveras den automatiska starten automatiskt efter det första diskprogrammet. Påföljande program aktiveras automatiskt när huven stängs. Meddelandet "AS" på displayen visar att funktionsläget i fråga är aktivt.

4.5 Standardprogram

<i>Pr 1</i>	För lätt smutsat diskgoods, kort program.
<i>Pr 2</i>	För måttligt smutsat diskgoods, medellångt program.
<i>Pr 3</i>	För hårt smutsat diskgoods, långt program.
<i>CLE</i>	Program för tömning och avslutande automatisk rengöring, ska köras vid arbetsdagen slut.
<i>dr</i>	Tömningsprogram.

4.6 Specialprogram (*tillval)

<i>ECO</i>	Minskar energiförbrukningen genom att diskningen sker vid lägre temperaturer och med mindre vattenförbrukning än under normala diskprogram. Den förlängda mekaniska diskningen garanterar goda diskresultat
<i>Act Act2</i>	Avsett för diskning av hårt smutsat diskgoods, klarar även diskgoods med intorkade matrester. Programmet omfattar därför 2 diskningar och 2 sköljningar.
<i>StEE</i>	Lämpat för diskning av alla sorters gafflar, skedar, knivar och dylikt. Detta diskprogram har längre disktid och högre temperaturer än övriga program.
<i>rEFFr</i>	Rekommenderas när det krävs att allt vatten i karet byts ut, dvs. när flera diskprogram ska köras i följd med mycket smutsigt diskgoods som är belagt med fett eller olja. Detta totala utbyte av vattnet i karet gör att programmet förlängs.
<i>PLAt</i>	Program för tallrikar.
<i>GLAS</i>	Avsett för diskning av glas av alla typer och former. Programmet i fråga har låg sköljtemperatur och kräver längre torktid.
<i>Long</i>	Kontinuerlig disk. Programmet kan avbrytas i förtid genom ett tryck på startknappen. Efter en kort paus startar sköljningen. Programmet avslutas automatiskt efter 12 minuter.
<i>SAn</i>	Rekommenderas när diskningen måste garantera extra rengöringseffekt för diskgodset. Detta program tar hänsyn till temperaturen och disktiden och kalkylerar konstanten A0. Programmet avslutas när värdet 30 uppnås för parametern A0. Programtiden varierar och är i genomsnitt 20 minuter med en arbetstemperatur på cirka 70 C°. OBS! Om det krävs ett annat A0-värde än 30, kontakta en auktoriserad tekniker som kan göra ändringar i maskinens programvara.
<i>Pr 5</i>	Lämpat för att få glasen gnistrande rena. Kan endast användas tillsammans med en anordning för omvänd osmos.
<i>Pr 6</i>	För hårt smutsat diskgoods, långt program (8').
<i>Pr 7</i>	För hårt smutsat diskgoods, långt program (10').

Observera! Vilka specialprogram som finns på diskmaskinen varierar från modell till modell.

4.7 Automatisk programstart

Denna funktion gör att programmet startar när luckan stängs. Gör så här för att aktivera funktionen (**Fig.6**):

- Om funktionen inte är aktiv som standard måste den först aktiveras från inställningsmenyn.
- Ha maskinen påslagen med öppen lucka. Håll **STARTKNAPPEN (4)** intryckt (i minst fem sekunder) tills **AS** visas på displayen.
- Avaktivera funktionen genom att hålla **STARTKNAPPEN (4)** intryckt i fem sekunder med öppen lucka.

4.8 Att ta loss integralfiltret

- Placera disk- och sköljarmarna i rätt vinkel mot luckkanten (**Fig.7**). Om diskmaskinen är utrustad med en trearmad diskarm är det nödvändigt att avlägsna denna för att kunna ta ut integralfilter.
- Lyft upp filterhalvorna med hjälp av handtagen.

4.9 Tömning av maskinen

4.9.1 Maskiner utan tömningspump

- Stäng av maskinen.
- Ta ut integralfiltret om sådant finns (**Fig.7A**).
- Ta ut överströmningsslangen genom att dra den uppåt (**Fig.8 B**).
- Vänta tills karet har tömts helt.
- Ta vid behov ut karets filter och rengör det (**Fig.8C**).

4.9.2 Maskiner med tömningspump (*tillval)

- Ta ut integralfiltret om sådant finns (**Fig.7**).
- I förekommande fall, ta ut överströmningsslangen genom att dra den uppåt. (**Fig.9**).
- Stäng luckan.
- Välj programmet **dr**.
- Tryck på **STARTKNAPPEN (4)** för att starta programmet.
- Maskinen kör ett tömningsprogram med automatisk rengöring (*på vissa modeller). Därefter stängs maskinen av.
- Ta vid behov ut karets filter och rengör det (**Fig.8 C**).

4.10 Avstängning av maskinen

- Tryck på **ON/OFF-knappen (1)**. På **DISPLAYEN (5)** visas de tre mittersta segmenten, vilket visar att strömmen är på.

4.11 Regenerering av hartser (*tillval)

På maskiner med inbyggd avhårdare måste ett regenereringsprogram köras när meddelandet **rEG** blinkar på displayen för att avhårdaren ska fungera korrekt. Gör så här (**Fig.11**):







- Töm maskinen och rengör den.
- Ta först ut integralfiltret och öppna sedan saltbehållaren inuti karet.
- Häll 250 - 300 g regenereringssalt i behållaren (använd koksalt utan tillsatser med saltkorn med 1 eller 2 mm diameter).
- Stäng behållaren ordentligt.
- Kontrollera att överströmningsslangen har tagits bort.
- Stäng luckan och slå på maskinen.
- Välj programmet hartsregenerering med hjälp av **PROGRAMKNAPPEN (3)**. På displayen visas **rEG**.
- Starta programmet genom att trycka på **STARTKNAPPEN (4)**.
- Regenereringsprogrammet tar cirka 20 minuter.
- När programmet är slut stängs maskinen av.

OBS! Stäng inte av maskinen när ett regenereringsprogram pågår

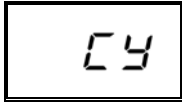
4.12 Visning av information

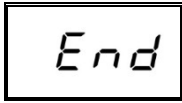
- När **STARTKNAPPEN (4)** hålls intryckt i ett par sekunder visas boilerens temperatur, karets temperatur och antalet program som maskinen har kört i ordningsföljd. Denna information kan visas både före och under ett program och visas endast kortvarigt.
- När **PROGRAMKNAPPEN (3)** hålls intryckt i ett par sekunder visas boilerens temperatur och karets temperatur oavbrutet i samtliga program.
- Det går att avaktivera funktionen genom att hålla **PROGRAMKNAPPEN (3)** intryckt i ett par sekunder.

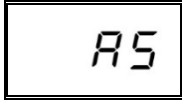
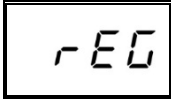
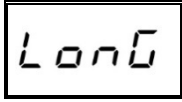
4.13 Lista över meddelanden som kan visas

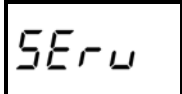
	Luckan öppen		Antal körda program
	Sköljtemperatur		Programslut
	Disktemperatur		Automatisk start aktiv
	Begäran om regenerering eller regenereringsprogram		Kontinuerlig disk
	Salt saknas i avhårdaren		Service

4.14 Vid arbetsdagens slut

- Töm alltid maskinen enligt anvisningarna i avsnittet "Att tömma maskinen" vid arbetsdagens slut.
- Slå av strömmen med huvudströmbrytaren och stäng den externa vattenkranen.
- Gör det löpande underhållet och rengör maskinen enligt beskrivningen i avsnittet "Underhåll".
- Lämna om möjligt luckan på glänt för att undvika att det uppstår dålig lukt inuti maskinen.

Kap 5 UNDERHÅLL

5.1 Allmänna regler



Töm maskinen helt, slå ifrån maskinens strömtillförsel och stäng den yttre vattenkranen innan någon typ av underhållsarbete utförs.

Använd inte kraftiga vattenstrålar, eftersom det skulle kunna ge upphov till skador på elsystemet.

Tvätta inte utsidan av maskinen förrän den har svalnat. Använd specialprodukter för underhåll av stål.

Om det finns risk för isbildning, töm boilern och diskpumpen på vatten.

5.2 Rengöring

För att garantera att maskinen fungerar effektivt måste nedan angivna underhållsmoment utföras regelbundet. Det är lämpligt att göra en regelbunden behandling med desinficeringsprodukter av lämplig typ. Använd produkter utan slipverkan som kan köpas i handeln.

5.3 Rengöring av filterenheten

Utför dessa moment vid arbetsdagens slut eller när du ser att filtren är smutsiga.

1. Ta ut korgarna och rengör dem.
2. Töm karet enligt anvisningarna i avsnittet "Att tömma maskinen".
3. Ta ut alla filter ur diskmaskinen och rengör dem noggrant.
4. Använd inte produkter eller föremål som kan ge upphov till repor för att rengöra karet i stål.
5. Sätt omsorgsfullt tillbaka alla delar när underhållsmomenten har avslutats.

5.4 Rengöring av disk- och sköljarmarna

Det är lätt att ta loss disk- och sköljarmarna så att det då och då går att rengöra munstyckena och förhindra att de täpps till.

Gör så här (**Fig.10**):

- Ta loss disk- och sköljarmarna genom att skruva loss fästringen eller med hjälp av snabbkopplingen, om sådan finns.
- Tvätta alla delar under rinnande vatten och rengör munstyckena noggrant. Använd eventuellt en tandpetare eller ett litet spetsigt verktyg.
- Rengör armarnas rotationstappar inuti maskinen och området där disk- och sköljvattnet kommer ut.
- Sätt tillbaka armarna i rätt läge och kontrollera att de kan rotera fritt.

Maskinen har ett självdiagnosystem som kan känna av och signalera en rad driftsstörningar.

<i>Fel</i>		<i>Beskrivning och möjliga åtgärder</i>
	<i>E r 0 1</i>	Ingen sköljning. Sköljningen av diskgodset har inte utförts på korrekt sätt. Kontrollera att sköljmunstyckena är rengjorda.
	<i>E r 0 2</i>	Ingen tömning av vatten. Vattnet töms inte ut eller tömningen sker på fel sätt. Kontrollera att tömningsslangen inte är vikt eller klämd och att vattenlåset och filtren inte är tilltäppta. På maskiner med överströmningsslang ska slangens tas bort innan tömningen startas.
	<i>E r 0 3</i>	Fel på återställningen av sköljtemperaturen. Boilerns temperatur har inte återställts inom de fastställda tidsgränserna under diskprogrammet. Stäng av diskmaskinen, sätt på den och kör ett nytt program.
SAFE	<i>E r 0 4</i>	Fel vid påfyllning av vatten i karet. Kontrollera att vattenanslutningarna är rätt gjorda och att kranen är öppen. Kontrollera att överströmningsslangen är på plats, om maskinen har en sådan slang. Stäng av diskmaskinen, sätt på den och fyll maskinen igen.
	<i>E r 0 5</i>	Fel på karets termometer. (Givaren öppen) Maskinen känner inte av temperaturen i karet. Stäng av maskinen och sätt på den igen.
	<i>E r 0 6</i>	Fel på karets termometer. (Givaren kortsluten) Maskinen känner inte av temperaturen i karet. Stäng av maskinen och sätt på den igen.
	<i>E r 0 7</i>	Fel på boilerns termometer. (Givaren öppen) Maskinen känner inte av temperaturen i boilern. Stäng av maskinen och sätt på den igen.
	<i>E r 0 8</i>	Fel på boilerns termometer. (Givaren kortsluten) Maskinen känner inte av temperaturen i boilern. Stäng av maskinen och sätt på den igen.
	<i>E r 0 9</i>	Tiden ute för påfyllning av boilern: Ingen påfyllning av boilern. Sköljningen kan inte genomföras. Kontrollera att vattenkranen är öppen. Stäng av diskmaskinen, sätt på den och kör ett nytt program.
	<i>E r 2 1</i>	Otillräcklig sköljning: sköljningen har inte varit tillräcklig. Kontrollera att sköljarmarnas munstycken är rena. Felet stoppar inte maskinen.
	<i>E r 2 2</i>	Fel på återställningen av temperaturen i karet: Karets temperatur har inte återställts inom de fastställda tidsgränserna under diskprogrammet. Stäng av diskmaskinen, sätt på den och kör ett nytt program.
SAFE	<i>E r 5 F</i>	Elektromekanisk säkerhet: Boilerns eller karets säkerhetstermostat har utlöst eller karets säkerhetstryckvakt har utlöst.
SAFE	<i>E r 5 L</i>	Säkerhet för vattennivå: Vattennivån i karet är fel.
	<i>d r t</i>	Filtret smutsigt: Fel vattennivå i karet. Orsaken är att filtret är smutsigt eller att överströmningsslangen är insatt på fel sätt.
OBS! När maskinen stängs av och sedan sätts på igen "återställs" signaleringen. Kontakta en auktoriserad serviceverkstad om det inte går att åtgärda problemet med givna anvisningar.		

Kap 7 INSTÄLLNINGAR OCH JUSTERINGAR



Inställningarna nedan får endast göras av en behörig fackman.

Nedan angivna parametrar kan ställas in i samband med installationen eller senare med hjälp av inställningsmenyn. Följ anvisningarna nedan:

- Maskinen ska vara i viloläge med öppen lucka.
- Tryck samtidigt på knapparna **1** och **2** (**ON/OFF** och **SPECIALPROGRAMKNAPP**), håll dem intryckta i 5 sekunder och sätt in nyckeln **CH 12** (använd knapp **3** och **4** för att ändra parametern och knapp **1** för att bekräfta).
- Tryck sedan på knappen **1** (**ON/OFF**) för att bläddra bland nedan angivna alternativ. Aktivera och/eller ändra parametrarna med knapparna **3** och **4** (ändrade parametrar behöver inte bekräftas, utan blir kvar i minnet). Vilka parametrar som kan ändras beror på maskintyp.

	Language	Val av språk
b	Boiler Temperature	Justering av boilertemperaturen för diskprogrammen. På maskinversioner med atmosfärisk boiler (skölj pump) går det att göra olika inställningar i varje enskilt program (b1 – b2 – b3)
t	Tank Temperature	Justering av temperaturen i karet för diskprogrammen. På maskinversioner med skölj pump går det att göra olika inställningar i varje enskilt program (t1 – t2 – t3)
tE		Aktivering av visning av temperaturen i karet och boilern.
tH	Thermo - Stop	Aktivering av funktionen Thermostop som garanterar korrekt sköljtemperatur.
ES	Energy Saving	Aktivering av funktionen Energy Saving som garanterar en energibesparing när maskinen är påslagen, men inte används.
dn	Detergent Pump	Manuell aktivering av doseringsanordningen för diskmedel
bn	Rinse Aid Pump	Manuell aktivering av doseringsanordningen för glansmedel
rn	Manual Rinse	Manuell aktivering av sköljpumpen
dt	Dosage Detergent	Doseringstid för diskmedel
bl	Dosage Rinse Aid	Doseringstid för glansmedel
dH	Water Hardness	Inställning av det inkommande vattnets hårdhet (maskiner med avhårdare): ställ in önskat värde enligt tabellen nedan
CC	Set Number Service Cycles	Inställning och aktivering av programräknaren som aktiverar meddelandet om underhåll (Service) gällande den externa avhårdaren. Det går att ta bort meddelandet "Service". Håll alla 4 knapparna intryckta med avstängd maskin och öppen lucka.
AA	Autostart Autoenabling	Automatisk aktivering av automatisk start
dr	Manual Drain	Manuell aktivering av tömningspumpen

För att lämna programmeringen och lagra inställda parametrar i minnet räcker det att hålla knappen 1 intryckt tills strecken som betyder att strömmen är på visas på displayen.

7.1 Inställning av vattenhårdhet med inbyggd avhårdare
Ställ in det inkommande vattnets hårdhet **dH** på inställningsmenyn med hjälp av tabellen nedan:

Uppmätt hårdhet		dH	Uppmätt hårdhet		dH
°fr	dGH	n°	°fr	dGH	n°
0 ÷ 20	0 ÷ 11	1	41 ÷ 45	23 ÷ 25	6
21 ÷ 25	12 ÷ 14	2	46 ÷ 50	26 ÷ 28	7
26 ÷ 30	15 ÷ 17	3	51 ÷ 55	29 ÷ 31	8
31 ÷ 35	17 ÷ 20	4	56 ÷ 60	31 ÷ 34	9
36 ÷ 40	20 ÷ 22	5			

Kap 8 AVFALLSHANTERING

I våra maskiner finns inget material som kräver särskilda procedurer för avfallshantering.



(Gäller i EU-länderna och i länder med avfallssortering)

Märkningen som finns på produkten eller i produktdokumentationen anger att produkten inte får kasseras tillsammans med hushållsavfallet när den inte längre ska användas.

För att förebygga miljö- och hälsoskador som orsakas av olämplig avfallshantering uppmanas användaren att skilja denna produkt från annat avfall och återvinna den på ändamålsenligt sätt för att främja en hållbar återanvändning av naturresurserna.

Hushållsanvändare bör kontakta återförsäljaren eller sin kommun för vidare information om var och hur produkten kan återvinnas på ett miljösäkert sätt.

Företagsanvändare bör kontakta leverantören samt verifiera angivna villkor i köpekontraktet.

Produkten får inte hanteras tillsammans med annat kommersiellt avfall.

	Symboler	Objekt	Material	%
Återvinningsbar direkt		Plåt	Stål	80
		Emballage av kartong	PAP	
		Träpall	ISPM15	
		Delar av plast	PP, PP+FV	
Blandat		Motorer	Monterade	20
		Eldetaljer		
		Elektronikdetaljer		
	Delar av gummi	EPDM		

Kap 9 MILJÖ

MILJÖVÄNLIG ANVÄNDNING

En medveten användning av diskmaskinen kan bidra till en bättre miljö. Följ de enkla reglerna nedan vid den dagliga användningen:

Kör inte diskmaskinen förrän diskkorgarna är fulla.

Stäng av diskmaskinen när den inte ska användas.

Ha maskinen stängd när den är i viloläge.

Använd program som är lämpade för diskgodsets smutsgrad.

Fyll maskinen med varmvatten, om uppvärmningen sker med gas.

Se till att avloppsvattnet hamnar i ett fullgott avloppssystem.

Följ doseringsanvisningarna - använd inte mer diskmedel än nödvändigt.

Tillverkaren förbehåller sig rätten att, utan att meddela detta på förhand, utföra ändringar av elektrisk, teknisk och estetisk art på denna diskmaskin och att byta delar närhelst det anses lämpligt för att alltid kunna tillhandahålla en tillförlitlig och hållbar produkt med avancerad teknologi.

SISÄLLYSLUETTELO

LUKU 1	RISKEJÄ JA TÄRKEITÄ VAROITUKSIA	2
1.1	NORMAALIT KÄYTTÖOLOSUHTEET	3
LUKU 2	JOHDANTO	4
LUKU 3	ASENNUS	4
3.1	PAKKAUKSEN PURKAMINEN	4
3.2	PAIKALLEEN ASETTAMINEN	4
3.3	SÄHKÖLIITÄNTÄ.....	5
3.4	VESILIITÄNTÄ	6
3.5	POISTOLIITÄNTÄ.....	6
3.6	HUUHTELUKIRKASTE JA PESUAINE	6
LUKU 4	KONEEN KÄYTTÖ	7
4.1	SELITYS JA MERKIT.....	7
4.2	TOIMINTAAN KYTKENTÄ	7
4.3	KORIN VALMISTELU	7
4.4	JAKSON VALINTA JA KÄYNNISTÄMINEN	7
4.5	VAKIO-OHJELMAT	8
4.6	ERIKOISOHJELMAT (*LISÄVARUSTE)	8
4.7	JAKSON AUTOMAATTINEN KÄYNNISTYMINEN	9
4.8	SUODATINYKSIKÖN IRROTTAMINEN	9
4.9	KONEEN TYHJENTÄMINEN	9
4.9.1	<i>Koneet ilman poistopumppua.....</i>	<i>9</i>
4.9.2	<i>Poistopumpulla varustetut koneet (*lisävaruste).....</i>	<i>9</i>
4.10	KONEEN SAMMUTTAMINEN.....	9
4.11	HARTSIEN REGENEROINTI (*LISÄVARUSTE).....	9
4.12	TIETOJEN NÄYTTÖ.....	10
4.13	NÄYTTÖÖN TULEVIEN VIESTIEN LUETTELO	10
4.14	KÄYTÖN PÄÄTTÄMINEN	10
LUKU 5	HUOLTO	11
5.1	YLEISSÄÄNNÖT	11
5.2	PUHDISTUS.....	11
5.3	SUODATINYKSIKÖN PUHDISTUS.....	11
5.4	VARSIENTEN PUHDISTUS	11
LUKU 6	VIANMÄÄRITYS.....	12
LUKU 7	SÄÄDÖT JA ASETUKSET	13
7.1	INTEGROIDUN VEDENPEHMENTIMEN KOVUUDEN SÄÄTÖ.....	14
LUKU 8	HÄVITTÄMINEN	14
LUKU 9	YMPÄRISTÖ	14

Laitteen valmistaja varaa itselleen tämän julkaisun oikeudet. Julkaisun kopioiminen ja levittäminen missään muodossa on kiellettyä ilman valmistajan kirjallista lupaa.

Laitteen valmistaja varaa itselleen oikeuden tehdä ilman ennakkovaroitusta välttämättömiksi katsomiensa parannuksia.



Lue käyttöopas huolellisesti ennen koneen käynnistämistä. Käyttöoppaan sisältämät ohjeet antavat tärkeitä tietoja turvallisuudesta asennuksen, käytön ja huollon eri vaiheiden aikana. Liitteenä olevissa asiakirjoissa annettujen ohjeiden noudattamatta jättäminen voi vaarantaa laitteen turvallisuuden ja johtaa takuun välittömään raukeamiseen.

Luku 1 RISKEJÄ JA TÄRKEITÄ VAROITUKSIA

- Tätä laitetta saa käyttää ainoastaan siihen tarkoitukseen, jota varten se on nimenomaisesti suunniteltu. Kaikenlainen muu käyttö on väärinkäyttöä ja siis vaarallista.
- Asennuksen suorittava pätevä henkilökunta on velvollinen opettamaan käyttäjälle miten laite toimii ja selostamaan tarpeelliset turvatoimet näyttäen ne käytännössä.
- Vain valmistaja tai valtuutettu huoltoliike ja pätevä henkilökunta saa tehdä koneelle toimenpiteitä, myös vian sattuessa, ja heidän tulee käyttää vain alkuperäisiä varaosia.
- Kytke laite aina irti sähkö- ja vesijohtoverkosta ennen huolto-, korjaus- tai puhdistustoimenpiteiden aloittamista.
- Koneita **EI** saa käyttää muu kuin koulutettu henkilökunta.
- Laitetta saavat käyttää vähintään 8-vuotiaat lapset ja henkilöt, joiden fyysinen, aistinvarainen tai henkinen toimintakyky on rajoittunut tai joilla ei ole tarvittavaa kokemusta ja tietoa laitteen käytöstä, jos heitä valvotaan tai kun he ovat saaneet ohjeet laitteen turvallista käyttöä varten.
- Lapset eivät saa leikkiä laitteella.
- Lapset eivät saa tehdä käyttäjän puhdistus- tai kunnossapitotoimenpiteitä ilman valvontaa.
- Kone **EI** saa olla kytketty sähköverkkoon kun sitä ei käytetä.
- Jos koneessa ei ole pistoketta tai muuta laitetta, joka kytkee täysin irti kaikki koskettimet, syöttöverkkoon tulee asentaa asennusmääräysten mukainen erotuskytkin.
- Jos virtajohto on vahingoittunut, vaarojen välttämiseksi sen saa vaihtaa vain valmistaja tai huoltopalvelu tai joka tapauksessa vastaavan pätevyyden omaava henkilö.
- Laitteessa oleva normin IEC 60417 mukainen, symbolilla 5021 merkitty ruuvi on potentiaalintasausliitântä.
- Älä **KOSKAAN** avaa konetta nopeasti, jos jakso ei ole päättynyt.
- Älä **KOSKAAN** käytä konetta ilman valmistajan asentamia suojuksia.
- Älä **KOSKAAN** käytä konetta sellaisten esineiden pesemiseen, joiden tyyppi, muoto, koko tai materiaali ei sovellu konepesuun tai jotka eivät ole täysin ehjiä.
- Älä **KOSKAAN** käytä laitetta tai sen osia portaana tai henkilöiden, esineiden tai eläinten alustana.
- Älä **KOSKAAN** laita liikaa painoa edestä avattavan koneen luukun päälle, se on mitoitettu kestäämään ainoastaan täyden astiankorin painon.
- Älä **KOSKAAN** laita paljaita käsiä pesuliukseen.

- Älä **KOSKAAN** kaada konetta asennuksen jälkeen.
- Jos huomaat toimintahäiriön tai nestevuodon, kytke laite heti irti sähköverkosta ja sulje veden syöttö.
- Älä sijoita astianpesukonetta lähelle lämmönlähteitä, joiden lämpötila on yli 50 °C.
- Älä **KOSKAAN** jätä astianpesukonetta alttiiksi ilmastotekijöille (sade, aurinko jne.)
- Astianpesukonetta ei saa asentaa ulkotiloihin ilman sopivaa suojausta.
- Älä koskaan käynnistä ohjelmaa ilman ylivuotosuojaa altaassa, jos se kuuluu koneeseen.
- Älä koskaan vie koneen lähelle magneettisia esineitä.
- Älä käytä koneen yläosaa alustana.
- Asennusteknikon täytyy varmistaa maadoituksen toimivuus.
- Koekäytön jälkeen asennusteknikon täytyy antaa kirjallinen todistus oikeasta asennuksesta ja koekäytöstä kaikkien normien ja hyvän ammattikäytännön mukaisesti.
- **ÄLÄ** muuta koneen osien sijaintia tai peukaloi niitä. Tällaiset toimenpiteet voivat vaarantaa koneen turvallisuuden.
- Normin EN ISO 4871 mukainen äänenpainetaso
 - LpA Max = 55 dB Kpa = 2,5 dB työtason alle asennettavat mallit
 - LpA Max = 65 dB Kpa = 2,5 dB kupumallit
 - LpA Max = 76 dB Kpa = 1,5 dB patapesumallit
- Syöttöveden lämpötila enintään: 50 °C
- Syöttöveden paine enintään: 4 bar (400 kPa)
- Laite on tarkoitettu liitettäväksi vesijohtoverkkoon pysyvästi
- Laitetta ei saa puhdistaa vesisuihkulla tai höyryllä.
- Tyhjennyksen enimmäiskorkeus
 - Lattiatasolla, ylivuotomallit
 - Enimmäiskorkeus 1 m, tyhjennyspumppumallit

1.1 Normaalit käyttöolosuhteet

Ympäristön lämpötila: enintään 40 °C / vähintään 4 °C (keskimäärin 30 °C)

Korkeus : enintään 2000 metriä

Suhteellinen kosteus: enintään 30 % lämpötilassa 40 °C / enintään 90 % lämpötilassa 20 °C

Varoituksia:

Säilytä kaikki asiakirjat laitteen läheisyydessä. Anna ne teknikoiden ja laitteen käyttäjien luettaviksi ja säilytä ne aina hyvässä kunnossa turvallisessa paikassa. Pidä esillä kopioita usein tapahtuvaa käyttöä varten

Käyttäjän täytyy lukea tämä käyttöopas ja ymmärtää ja oppia siinä olevat tiedot ennen minkään toimenpiteen tekemistä koneelle.

Laite on tarkoitettu ainoastaan ammattimaiseen yhteisön astioiden pesemiseen, sen asennus, käyttö ja huolto on aina annettava koulutetun henkilökunnan tehtäväksi ja näissä tehtävissä on noudatettava laitteen valmistajan ohjeita.

Takuu:

Valmistaja ei vastaa annettujen ohjeiden noudattamisen laiminlyömisestä tai koneen väärästä käytöstä omaisuudelle tai henkilöille aiheutuvista vahingoista eivätkä ne kuulu takuun piiriin

Liitteenä olevissa asiakirjoissa annettujen ohjeiden noudattamatta jättäminen voi vaarantaa laitteen turvallisuuden ja saada takuun välittömästi raukeamaan

Valtuuttamattomien teknikoiden tekemät asennukset ja korjaukset tai muiden kuin alkuperäisten varaosien käyttäminen saa takuun välittömästi raukeamaan.

Varastointi:

Kuljetus ja varastointi: -10 °C - 55 °C, huippu 70 °C (enintään 24 tuntia)

Luku 3 ASENNUS

Koneen virheettömän toiminnan kannalta on ratkaisevan tärkeää, että se on asennettu oikein. Joitain koneen asennuksen vaatimia tietoja löytyy arvokilvestä, joka on koneen oikealla sivulla ja joka näkyy myös tämän käyttöoppaan kannessa.



Asennuksen saa tehdä ainoastaan pätevä, valtuutettu teknikko.

3.1 Pakkauksen purkaminen

Tarkista, että pakkaus on ehjä. Jos havaitset vaurioita pakkauksessa, kirjaa ne lähetysluetteloon. Varmista pakkauksen purkamisen jälkeen, että laite on ehjä. Jos kone on vaurioitunut, ilmoita asiasta heti jälleenmyyjälle ja kuljetuksesta huolehtineelle yritykselle faksilla tai kirjatulla kirjeellä. Jos vauriot ovat luonteeltaan sellaisia, että ne voivat vaarantaa koneen turvallisuuden, älä asenna äläkä käytä konetta ennen kuin pätevä teknikko on korjannut sen.



Pakkauksen osia (muovipusseja, styroksia, nauvoja jne. ...) ei saa jättää lasten tai kotieläinten ulottuville, koska ne voivat olla vaarallisia.

3.2 Paikalleen asettaminen

- Varmista, että asennuspaikassa ei ole esineitä tai materiaaleja, joita koneesta käytön aikana mahdollisesti tuleva vesihöyry voi vahingoittaa, tai että tällaiset esineet tai materiaalit on asianmukaisesti suojattu.
- Ennen astianpesukoneen sijoittamista paikalleen valmistelevaan tilaan järjestelmät sähkösyöttöä, veden ottoa ja poistoa varten
- Jos yksiseinäinen kone asennetaan kalusteeseen, jätä ainakin 10 mm tilaa koneen seinien ja vierellä olevien pintojen väliin.
- Lattia tai asennuspohja täytyy mitoittaa ottaen huomioon astianpesukoneen kokonaispainon
- Vakauden takaamiseksi kone täytyy asentaa ja tasapainottaa neljän jalan avulla.

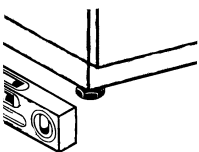

- Tämä laite soveltuu vain kiinteään liitântään, muunlaisista asennuksista täytyy sopia valmistajan kanssa ja niiden on oltava valmistajan hyväksymiä.
- Irrota pinnasta suojakalvo ennen astianpesukoneen käyttämistä.

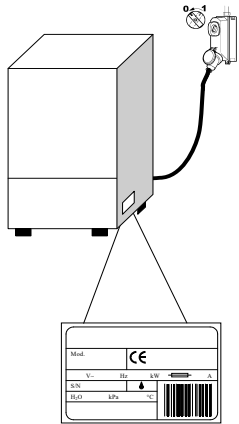

3.3 Sähköliitântä

- Järjestelmässä täytyy olla moninapainen pääkatkaisin, joka katkaisee kaikki kontaktit, nollajohdin mukaan lukien, jonka avoimien kontaktien väli on vähintään 3 mm ja joka on lämpömagneettisesti laukeava tai liitetty sulakkeisiin, jotka on mitoitettu tai säädetty koneen arvokilvessä näkyvän tehon mukaisesti.
- Pääkatkaisimen täytyy olla sähkölinjassa asennuspaikan lähellä ja sen täytyy toimia vain yhtä laitetta kohden kerrallaan.
- Sähköverkon jännitteen ja taajuuden täytyy vastata arvokilven tietoja.
- Käyttäjän ja laitteiston turvallisuus vaatii tehokkaan, voimassa olevien normien mukaisen maadoitusjärjestelmän

- Tämä kone vastaa sertifiointia EN/IEC 61000-3-11, jos järjestelmän impedanssi Z_{sys} on pienempi tai yhtä suuri kuin Z_{max} käyttäjän syöttöjärjestelmän ja julkisen järjestelmän liittymäkohdassa. Laitteiston asentajan tai käyttäjän vastuulla on varmistaa, että laitteisto liitetään vain syöttöön, jonka impedanssi Z_{sys} on pienempi tai yhtä suuri kuin Z_{max}

	Z_{max}
Patapesukone	0.21 Ω
Kupu	0.24 Ω
Työtason alle asennettava	0.41 Ω

- Virtajohto, vain tyyppiä H07RN-F, virransiirtokyky siirrettävässä käytössä lämpötilassa 60 °C johtimessa:
 - Kolmivaihekone
 - -5x2,5 mm² arvoon 20 A
 - -5x4 mm² arvoon 30 A
 - -5x6 mm² arvoon 38 A
 - -5x10 mm² arvoon 54 A
 - Yksivaihekoneet
 - -3x1,5 mm² arvoon 16 A
 - -3x2,5 mm² arvoon 25 A
- Ei saa olla kireällä tai puristuksissa normaalin toiminnan tai tavallisen huollon aikana.
- Laitteisto täytyy myös liittää potentiaalintasausjärjestelmään, jonka liitântä tehdään normin IEC 60417 mukaisella symbolilla 5021 merkityillä ruuvilla. ▽
- Potentiaalintasausjohtimen poikkileikkauksen tulee olla 10 mm².
- Noudata sähkökaaviossa näkyviä polariteetteja.
- Lisätietoja sähkökaaviossa.



Jakorasioiden, adapterien ja sellaisten johtojen, joiden tyyppi ja poikkileikkaus eivät ole oikeita, tai sellaisten jatkojohtojen, jotka eivät vastaa sähköjärjestelmiä koskevia voimassa olevia normeja, käyttäminen on kielletty.

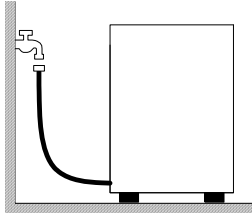

3.4 Vesiliitäntä

Laitte täytyy liittää vesijohtoverkkoon taipuisalla putkella. Vesijohtoverkon ja laitteen magneettiventtiilin välillä on oltava sulkuventtiili. Sulkuventtiiliin on oltava lähellä laitetta.

- Veden syötön, lämpötilan ja paineen **täytyy vastata** koneen teknisten tietojen kilven arvoja.
- Varmista, että syötön virtaus ei ole alle 20 l/min
- Jos veden kovuus on yli 14 °f (8 °dH), on suositeltavaa käyttää konetta, jossa on sisäinen vedenpehennin. Jos veden kovuus on yli 35 °f (19,5 °dH), asenna ulkopuolinen vedenpehennin ennen magneettiventtiiliä
- Koneet, joissa ei ole vedenpehennintä: jos veden kovuus on yli 14 °f (8 °dH), asenna ulkopuolinen vedenpehennin ennen magneettiventtiiliä.
- Jos veden johtavuus on korkea ja siihen jää paljon mineraalien jätteitä, on suositeltavaa asentaa demineralisointijärjestelmä.
- Jos koneessa aiotaan käyttää vettä, josta on poistettu suola, tai jossa on paljon natriumkloridia, on tehtävä erikoistilaus, koska tällaiset koneet vaativat erikoismateriaaleja
- Älä käytä demineralisoitua vettä koneissa, joissa on lämmön talteenotto-laite ja kuparinen talteenottopatteri. Pyydä näissä tapauksissa malli, jonka patterien putket ovat ruostumatonta terästä.

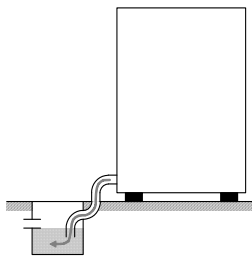

Vapaa poisto

3.5 Poistoliitäntä

- Poistokanavassa täytyy olla vapaa hajulukolla varustettu lattiakaivo, jonka mitta sopii koneen mukana toimitettuun poistoputkeen. Putken täytyy ylittää lattiakaivoon ilman että se on kireällä, puristuksissa, mutkalla, painon alla tai muuten estynyt.
- Allas tyhjentyy painovoiman avulla, joten poiston on oltava koneen pohjan alapuolella.

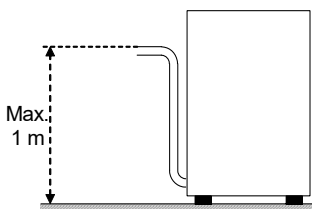

Poistopumpulla (saatavissa pyynnöstä)

- Mikäli poisto ei ole koneen pohjan alapuolella, on mahdollista käyttää poistopumpulla varustettua mallia (saatavissa pyynnöstä).
- Tällöin poiston enimmäiskorkeus on 1 m.
- Tarkista aina, että poistojärjestelmä toimii oikein ja ettei se ole tukossa.
- Muunlaisista asennusratkaisuista on ennalta sovittava koneen valmistajan kanssa, jonka täytyy hyväksyä muutokset.

3.6 Huuhtelukirkaste ja pesuaine

- Huuhteluaineen ja pesuaineen annostelee koneeseen vakiovarusteena asennettu annostelija, jos se kuuluu malliin.
- Annoksen määrittää asennusteknikko veden kovuuden mukaan. Teknikko myös säätää annostelijat.
- Ennen säätämistä syöttöletkut on täytettävä oikealla tuotteella.
- Säätö tehdään vastaavilla säätöruuveilla tai suoraan käyttöpaneelilta, mallista riippuen.
- Säiliössä olevan nesteen tason on oltava riittävä, se ei koskaan saa laskea liian alas eikä siihen saa lisätä syövyttäviä tai epäpuhtaita aineita.

Älä KOSKAAN käytä KLOORI- tai HYPOKLORIITTI-pohjaisia pesuaineita.

On aina suositeltavaa asentaa automaattinen pesuaineen annostelija.

Luku 4 KONEEN KÄYTTÖ

4.1 Selitys ja merkit

Katso *kuvaa 1*:

1	PAINIKE ON/OFF	5	NÄYTTÖ TIETOJA
2	PAINIKE ERIKOISOHJELMIEN VALINTA	6	TILAPALKKI (MERKKIVALO)
3	PAINIKE OHJELMIEN VALINTA	7	TARKISTUSPALKKI (MERKKIVALO)
4	PAINIKE START		

4.2 Toimintaan kytkentä

Katso *kuvaa 2*:

- Kytke laite päälle päävirtakytkimellä ja avaa ulkopuolinen vesihana.
- Tarkista, että ylivuotosuoja on paikallaan, jos se kuuluu koneeseen.
- Paina painiketta **ON/OFF (1)**.
- **TARKISTUSPALKKI (7)** syttyy ja muuttuu punaisesta vihreäksi osoittaen, että tarkistus on tehty. Vakavan häiriön sattuessa valopalkki palaa punaisena ja keskeyttää koneen toiminnan, vähemmän vakavan toimintahäiriön osoittaa oranssi väri ja toiminta voi jatkua.
- Täyttö alkaa automaattisesti kun kone käynnistetään.
- Piste näytössä vilkkuu, kunnes taso on saavutettu.
- **TILAPALKKI (6)** syttyy ylhäältä alaspäin osoittaen, että koneen lämmitys on käynnissä.
- Kun käyttölämpötila on saavutettu, **TILAPALKKI (6)** palaa vihreänä.
- Optimaaliset olosuhteet pesun aloittamista varten on saavutettu.

4.3 Korin valmistelu

Katso *kuvaa 3*, ja koneen moitteettoman toiminnan takaamiseksi, noudata seuraavia sääntöjä:

- Käytä sopivaa koria. Älä täytä koria liian täyteen äläkä aseta astioita päällekkäin.
- Astiat on aina huuhdeltava ennen koneeseen panoa. Älä pane koneeseen astioita, joissa on kuivuneita tai kiinteitä ruoantähteitä.
- Aseta tyhjät astiat koriin ylösalaisin.
- Aseta lautaset yms. koriin kallelleen niin, että sisäpuoli on ylöspäin.
- Aseta eri ruokailuvälineet niiden koriin niin, että kahva on alaspäin.
- Älä pane hopeisia ruokailuvälineitä samaan koriin ruostumattomasta teräksestä valmistettujen ruokailuvälineiden kanssa. Hopea tummuu ja teräs voi syöpyä.
- Pese astiat heti käytön jälkeen. Näin vältät lian kuivumisen ja tarttumisen astioihin.
- Pese ainoastaan ehjiä ja konepesun kestäviä astioita.

4.4 Jakson valinta ja käynnistäminen

- Valitse pestäville astioille sopiva pesujakso painamalla useamman kerran painiketta **OHJELMIEN VALINTA (3)** tai **ERIKOISOHJELMIEN VALINTA (2)** ja näyttöön tulee jakson numero (**Kuva 4**).
- Käynnistä ohjelma painamalla painiketta **START (4)** ja **TILAPALKKI (6)** alkaa vilkkua oranssin värisenä lisääntyen alhaalta ylöspäin, se osoittaa jakson etenemisen.
- Kun jakso on päättynyt palkki tulee vihreäksi (**Kuva 5**).
- Nopeaa kuivumista varten ota kori koneesta heti jakson päätyttyä.
- Jos haluat keskeyttää jakson ennen sen päättymistä, paina painiketta **START (4)**.

Huomaa: Kupumalleissa automaattinen käynnistys aktivoituu itsestään ensimmäisen jakson jälkeen: seuraavat jaksot käynnistyvät siis automaattisesti kun kupu suljetaan. Tämän tilan osoittaa näytössä kuvake AS.

4.5 Vakio-ohjelmat

<i>Pr 1</i>	Vähän likaiset astiat, lyhyt ohjelma.
<i>Pr 2</i>	Jonkin verran likaiset astiat, keskitason ohjelma.
<i>Pr 3</i>	Hyvin likaiset astiat, pitkä ohjelma.
<i>CLE</i>	Tyhjennysjakso ja automaattinen loppupuhdistus, suoritetaan päivän päättyessä.
<i>dr</i>	Tyhjennysjakso.

4.6 Erikoisohjelmat (*lisävaruste)

<i>ECO</i>	Vähentää energian kulutusta. Pesu tapahtuu alhaisemmassa lämpötilassa ja vähemmällä vedellä kuin normaali ohjelmissa, hyvä pesutulos saadaan aikaan pidennetyn mekaanisen pesutoiminnon ansiosta
<i>Act Act2</i>	Sopii hyvin likaisten astioiden ja kiinnikuivuneen lian pesemiseen. Ohjelma sisältää 2 pesua ja 2 huuhtelua.
<i>STEE</i>	Sopii haarukoiden, lusikoiden, veitsien ja kaikenlaisten muiden välineiden pesemiseen. Tämän pesuohjelman kesto on muita pidempi ja lämpötila on korkeampi.
<i>REFR</i>	Suosittelava kun halutaan tehdä pesuja pesualtaan koko veden vaihdolla, siis kun halutaan pestä peräkkäin useampia koneellisia astioita, joissa on paljon rasvaa tai öljyä. Pesualtaan koko veden vaihtaminen vaatii pidemmän pesujakson.
<i>PLAT</i>	Ohjelma lautasia varten.
<i>GLAS</i>	Sopii kaikenmuotoisten ja kaikentyyppisten lasien pesemiseen. Ohjelma pesee alhaisella huuhtelulämpötilalla ja vaatii pitkän kuivausajan.
<i>LONG</i>	Jatkuva pesu. Jakso voidaan keskeyttää aikaisemmin painamalla käynnistuspainiketta. Lyhyen tauon jälkeen alkaa huuhtelujakso. Jakso päättyy automaattisesti 12 minuutin kuluttua.
<i>SAN</i>	Suosittelava kun halutaan taata pestävien astioiden sanitointi. Tämä ohjelma valvoo lämpötilaa ja pesuaikaa laskien vakion A0. Ohjelma päättyy kun parametrin A0 arvo on 30. Kesto vaihtelee, se on keskimäärin noin 20 min ja pesulämpötila saavuttaa noin 70 °C. Huomaa Mikäli tarvitaan A0-arvoa, joka poikkeaa arvosta 30, on otettava yhteys valtuutettuun teknikkoon, joka muuttaa koneen ohjelmistoa.
<i>Pr 5</i>	Ihanteellinen lasien saamiseksi kirkkaiksi, käytettävissä vain yhdessä käänteisosmoosilaitteen kanssa.
<i>Pr 6</i>	Hyvin likaiset astiat, pitkä ohjelma (8').
<i>Pr 7</i>	Hyvin likaiset astiat, pitkä ohjelma (10').

Huomio: Erikoisohjelmat vaihtelevat astianpesukoneen eri malleissa.

4.7 Jakson automaattinen käynnistyminen

Toiminto mahdollistaa jakson automaattisen käynnistymisen kun luukku suljetaan. Toiminto aktivoidaan seuraavalla tavalla (**Kuva 6**):

- Ellei toiminto ole käytössä oletusarvona, se täytyy aktivoida asetusvalikosta.
- Koneen ollessa kytkettynä päälle luukku auki pidä painettuna (ainakin viisi sekuntia) painiketta **START (3)** kunnes näyttöön tulee **AS**.
- Voit poistaa toiminnon käytöstä painamalla painiketta **START (4)** uudelleen viiden sekunnin ajan luukun ollessa auki.

4.8 Suodatinyksikön irrottaminen

- Vie pesu- ja huuhteluvartret kohtisuoraan luukun reunan suhteen (**Kuva 7**).
Jos astianpesukone on varustettu 3-vartisella pesuvarrella, on välttämätöntä poistaa se kiinteiden suodattimien irrottamiseksi.
- Nosta suodattimien puolikkaat ylös kahvan avulla.

4.9 Koneen tyhjentäminen

4.9.1 Koneet ilman poistopumppua

- Sammuta kone.
- Poista suodatinyksikkö, jos se on asennettu (**Kuva 7A**).
- Poista ylivuotosuoja vetämällä se ylös (**Kuva 8 B**).
- Odota, että allas tyhjenee kokonaan.
- Tarvittaessa poista altaan suodatin ja puhdista se (**Kuva 8C**).

4.9.2 Poistopumpulla varustetut koneet (*lisävaruste)

- Jos koneessa on suodatinyksikkö, poista se (**Kuva 7**).
- Jos koneessa on ylivuotosuoja, poista se vetämällä se ylös (**Kuva 9**)
- Sulje luukku.
- Valitse jakso **dr**
- Käynnistä jakso painikkeella **START (4)**.
- Kone suorittaa itsepuhdistusjakson (*mallikohtainen) ja sammuu sitten.
- Tarvittaessa poista altaan suodatin ja puhdista se (**Kuva 8C**).

4.10 Koneen sammuttaminen

- Paina painiketta **ON/OFF (1)**, näyttöön **DISPLAY (4)** jäävät keskimmäiset viivat, jotka osoittavat, että kone on jännitteessä.

4.11 Hartsien regenerointi (*lisävaruste)

Kun sisäisellä vedenpehmentimellä varustetun koneen näytössä vilkkuu **rEG** on suoritettava regenerointijakso sisäisen vedenpehmentimen oikean toiminnan palauttamiseksi. Toimi seuraavalla tavalla (**Kuva 11**):







- Tyhjennä ja puhdista kone.
- Kun suodatinyksikkö on poistettu, avaa altaan sisällä oleva suolasäiliö.
- Kaada säiliöön 250 ÷ 300 g regenerointisuolaa (ilman lisäaineita olevaa ruokasuolaa, jonka rakeiden läpimitta on noin 1 - 2 mm).
- Sulje säiliö kunnolla.
- Varmista, että ylivuotosuoja on poistettu.
- Sulje luukku ja käynnistä kone.
- Valitse regenerointijakso painikkeella **OHJELMIEN VALINTA (3)** ja näyttöön tulee **rEG**.
- Käynnistä jakso painikkeella **START (4)**.
- Regenerointijakso kestää noin 20 minuuttia.
- Jakson päätyttyä kone sammuu.

Huomaa: Älä sammuta konetta, jos regenerointijakso on käynnissä

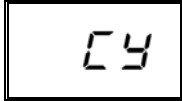
4.12 Tietojen näyttö

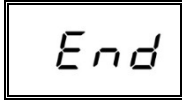
- Pitämällä painiketta **START (4)** painettuna muutaman sekunnin ajan on mahdollista saada näyttöön peräkkäin altaan lämmittimen lämpötila ja koneen suorittamien jaksojen määrä. Tämä näyttö voidaan katsoa sekä ennen jaksoa että sen jälkeen ja se näkyy vain väliaikaisesti.
- Pitämällä painiketta **OHJELMIEN VALINTA (3)** painettuna muutaman sekunnin ajan on mahdollista saada näyttöön altaan lämmittimen lämpötila pysyvästi ja kaikkia ohjelmia varten.
- Toiminto voidaan poistaa käytöstä pitämällä muutaman sekunnin ajan painettuna painiketta **OHJELMIEN VALINTA (3)**.

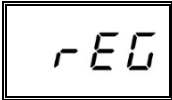
4.13 Näyttöön tulevien viestien luettelo

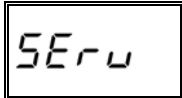
	Luukku auki		Suoritettujen jaksojen määrä
	Huuhtelulämpötila		Jakson päätyminen
	Pesulämpötila		Automaattinen käynnistys aktiivinen
	Regenerointijakso tai pyyntö		Jatkuva pesu
	Vedenpehmentimen suola puuttuu		Service

4.14 Käytön päättäminen

- Päivän päättyessä tyhjennä kone aina kuten kuvataan kappaleessa Koneen tyhjennys.
- Katkaise sähkönsyöttö pääkatkaisimella ja sulje ulkopuolinen vesihana.
- Tee säännöllinen huolto ja puhdista kone kuten kuvataan kappaleessa Huolto.
- Jätä astianpesukoneen luukku raolleen, jos mahdollista, jotta sen sisälle ei muodostu pahaa hajua.

Luku 5 HUOLTO

5.1 Yleissäännöt



Ennen minkään huoltotoimenpiteen tekemistä tyhjennä kaikki vesi, katkaise virta ja sulje ulkopuolinen vesihana.

Älä käytä paineistettuja vesisuihkuja, koska ne voivat vahingoittaa sähköjärjestelmää.

Pese ulkopinnat niiden ollessa kylmiä käyttäen erityisesti teräkselle tarkoitettuja tuotteita.

Jos jään muodostuminen on mahdollista, tyhjennä vesi säiliöstä ja pesupumpusta.

5.2 Puhdistus

Koneen tehon takaamiseksi alla kuvatut huoltotoimenpiteet täytyy tehdä säännöllisesti. On suositeltavaa tehdä sterilointi säännöllisesti sopivilla, syövyttämättömillä, kaupoista saatavilla tuotteilla.

5.3 Suodatinyksikön puhdistus

Tee toimenpide päivän päättyessä tai kun huomaat suodattimissa likajäänteitä:

1. Poista korit ja puhdista ne.
2. Tyhjennä allas kappaleen Koneen tyhjennys ohjeiden mukaisesti.
3. Irrota kaikki astianpesukoneen suodattimet ja puhdista ne huolellisesti.
4. Puhdista teräsallas, mutta älä käytä hankaavia tuotteita tai esineitä.
5. Kun kuvatut toimenpiteet on tehty laita kaikki osat oikein paikoilleen.

5.4 Varsien puhdistus

Pesu- ja huuhtelubarret on helppo irrottaa suuttimien säännöllistä puhdistusta varten tukkeutumisen ja/tai kerrostumien välttämiseksi.

Toimi seuraavalla tavalla (**Kuva.10**):

- Irrota varret ruuvaamalla auki niiden kiinnityslaippa tai irrottamalla pikakiinnitys.
- Pese kaikki osat juoksevassa vedessä, puhdista suuttimet huolellisesti käyttäen tarvittaessa hammastikkua tai pientä teräasetta.
- Puhdista varsien pyörintätaipit koneen sisällä sekä pesu- ja huuhteluveden ulostuloalue.
- Aseta varret paikoilleen ja tarkista, että ne pyörivät esteettä.

Koneessa on vianmääritysjärjestelmä, joka pystyy havaitsemaan ja ilmoittamaan eri toimintahäiriöistä.

Vika		Kuvaus ja mahdolliset korjaukset
	E-01	Huuhtelu ei tehty. Astioiden huuhtelua ei ole tehty oikein. Tarkista, että huuhtelusuuttimet ovat puhtaat.
	E-02	Vettä ei poistettu. Veden poistoa ei tapahdu tai se tapahtuu virheellisesti. Tarkista, ettei poistoputki ole taipunut tai puristuksissa ja että hajulukko tai suodattimet eivät ole tukossa. Ylivuotosuojalla varustetuissa koneissa poista se ennen poistojakson käynnistämistä.
	E-03	Huuhtelulämpötilan palautuksen häiriö. Lämmittimen lämpötilan palautuminen ei ole tapahtunut määriteltyjen aikarajojen sisällä pesujakson aikana. Sammuta kone, käynnistä se uudelleen ja suorita uusi pesujakso.
SAFE	E-04	Altaan veden täytön häiriö. Tarkista, että vesiliitännät on tehty oikein ja että vesihana on auki. Tarkista, että koneessa on ylivuotosuoja, mikäli se kuuluu koneeseen. Sammuta kone, käynnistä se uudelleen ja suorita uusi täyttöjakso.
	E-05	Altaan lämpömittarin häiriö. (Anturi auki) Kone ei lue altaan lämpötila-arvoa. Sammuta kone ja käynnistä se uudelleen.
	E-06	Altaan lämpömittarin häiriö. (Anturin oikosulku) Kone ei lue altaan lämpötila-arvoa. Sammuta kone ja käynnistä se uudelleen.
	E-07	Lämmittimen lämpömittarin häiriö. (Anturi auki) Kone ei lue lämmittimen lämpötila-arvoa. Sammuta kone ja käynnistä se uudelleen.
	E-08	Lämmittimen lämpömittarin häiriö. (Anturin oikosulku) Kone ei lue lämmittimen lämpötila-arvoa. Sammuta kone ja käynnistä se uudelleen.
	E-09	Lämmittimen täytön time out. Lämmitin ei ole täytynyt. Huuhtelua ei voi suorittaa. Tarkista, että veden syöttöhana on auki. Sammuta kone, käynnistä se uudelleen ja suorita uusi jakso.
	E-21	Riittämätön huuhtelu: Huuhteluveden määrä ei ole ollut oikea. Tarkista, että huuhtelusuuttimet ovat puhtaat. Virhe ei estä koneen käyttöä.
	E-22	Altaan lämpötilan palautuksen häiriö. Altaan lämpötilan palautuminen ei ole tapahtunut määriteltyjen aikarajojen sisällä pesujakson aikana. Sammuta kone, käynnistä se uudelleen ja suorita uusi pesujakso.
SAFE	E-5F	Sähkömekaaninen turvajärjestelmä. Lämmittimen ja altaan turvatermostaatit ovat lauenneet tai altaan turvapainekytin on lauennut.
SAFE	E-5L	Tason turvalaite. Altaan veden taso ei ole oikea.
	dr t	Likainen suodatin: Altaan veden taso ei ole oikea, koska suodatin on likainen tai ylivuotosuoja ei ole oikein paikallaan.
HUOMIO! Koneen sammuttaminen ja uudelleen käynnistäminen nollaa ilmoituksen. Jos ongelma toistuu ohjeiden noudattamisen jälkeen, ota yhteys valtuutettuun huoltoon.		

Luku 7 SÄÄDÖT JA ASETUKSET



Seuraavat asetukset saa tehdä vain pätevä teknikko.

Alla luetellut parametrit voidaan asettaa asennuksen aikana tai myöhemmin. Asetusvalikkoon päästään seuraavalla tavalla:

- Kone valmiustilassa luukku auki.
- Paina samanaikaisesti painikkeita **1** ja **2** (**ON/OFF** ja **ERIKOISOHJELMIEN VALINTA**) 5 sekunnin ajan ja anna avain **CH 12** (muuta parametriä painikkeilla **3** ja **4**, vahvista painikkeella **1**).
- Painamalla sitten useamman kerran painiketta **1** (**ON/OFF**) on mahdollista selata seuraavia vaihtoehtoja ja aktivoida ja/tai muuttaa niitä painikkeilla **3** ja **4** (muutettu parametri pysyy muistissa ilman vahvistusta). Parametriluettelo voi vaihdella koneen tyyppistä riippuen.

	<i>Language</i>	Kielen valinta
b	Boiler Temperature	Lämmittimen lämpötilan säätö eri ohjelmia varten. Paineettomalla vedenlämmittimellä (huuhtelupumppu) varustetuissa malleissa on eri asetukset jokaista ohjelmaa varten (b1 – b2 – b3)
t	Tank Temperature	Altaan lämpötilan säätäminen ohjelmia varten. Huuhtelupumpulla varustetuissa malleissa on eri asetukset jokaista ohjelmaa varten (t1 – t2 – t3)
tH	Thermo - Stop	Thermostop-toiminnon käynnistäminen takaa oikean huuhtelulämpötilan.
ES	Energy Saving	Energy Saving -toiminnon käynnistäminen takaa energian säästämisen koneen ollessa kytkettynä mutta ei käytössä.
dn	Detergent Pump	Pesuaineen annostelijan manuaalinen käyttö
bn	Rinse Aid Pump	Huuhtelukirkasteen annostelijan manuaalinen käyttö
rn	Manual Rinse	Huuhtelupumpun manuaalinen käyttö
dt	Dosage Detergent	Pesuaineen annostelu-aika
bl	Dosage Rinse Aid	Huuhtelukirkasteen annostelu-aika
dH	Water Hardness	Sisääntulevan veden kovuuden säätö (vedenpehmentimellä varustetut koneet): anna arvot alla olevan taulukon mukaan
CC	Set Number Service Cycles	Ulkopuolisen vedenpehmentimen huollon (Service) ilmoituksen aktivoivan jaksojen laskimen asetus ja aktivointi. Sana Service voidaan poistaa pitämällä painettuna kaikkia neljää painiketta koneen ollessa sammutettu ja luukku auki.
AA	Autostart Autoenabling	Automaattisen käynnistyksen aktivointi
dr	Manual Drain	Tyhjennyspumpun manuaalinen käynnistys

Kun halutut parametrit on asetettu, tallenna asetukset ja poistu toiminnosta painamalla painiketta **1**, kunnes näyttöön tulevat viivat.

7.1 Integroidun vedenpehmentimen kovuuden säätö
Aseta veden kovuusaste **dH** asetusvalikossa seuraavan taulukon mukaan:

Mitattu kovuus		dH	Mitattu kovuus		dH
°fr	dGH	n°	°fr	dGH	n°
0 ÷ 20	0 ÷ 11	1	41 ÷ 45	23 ÷ 25	6
21 ÷ 25	12 ÷ 14	2	46 ÷ 50	26 ÷ 28	7
26 ÷ 30	15 ÷ 17	3	51 ÷ 55	29 ÷ 31	8
31 ÷ 35	17 ÷ 20	4	56 ÷ 60	31 ÷ 34	9
36 ÷ 40	20 ÷ 22	5			

Luku 8 HÄVITTÄMINEN

Näissä koneissa ei ole materiaaleja, joiden hävittäminen vaatii erityistoimenpiteitä.



(Voimassa Euroopan Yhteisön maissa sekä maissa, joissa jätteet lajitellaan)
Tuotteessa tai sen asiakirjoissa oleva merkki osoittaa, että tuotetta ei saa hävittää kotitalousjätteiden mukana sen käyttöiän päätyttyä. Mahdollisten väärän hävittämisen aiheuttamien ympäristö- ja terveyshaittojen välttämiseksi käyttäjän tulee erottaa tuote muista jätteistä ja kierrättää se vastuullisella tavalla materiaalien jatkuvan uudelleenikäytön tukemiseksi.

Kotitalouskäyttäjien on hyvä ottaa yhteys jälleenmyyjään tai paikallisiin viranomaisiin, joilta he saavat kaikki tiedot jätteiden lajittelemisesta ja tämäntyyppisen tuotteen kierrätyksestä.

Ammattikäyttäjien on hyvä ottaa yhteys toimittajaan ja tarkistaa hankintasopimuksen ehdot.

Tätä tuotetta ei saa hävittää yhdessä muiden kaupallisten jätteiden kanssa.

	Symbolit	Kohde	Materiaali	%
Kierrätettävät suoraan		Metallilevy	Teräs	80
		Pahvipakkaus	PAP	
		Puualusta	ISPM15	
		Muoviosat	PP, PP+FV	
Yhdisteet		R	Moottorit	Kokoonpanot
		A	Sähköosat	
		E	Elektroniikkaosat	
		Kumiosat	EPDM	20

Luku 9 YMPÄRISTÖ

YMPÄRISTÖYSTÄVÄLLINEN KÄYTTÖ

Astianpesukoneen vastuullinen päivittäinen käyttö voi auttaa suojelemaan ympäristöä pienten seikkojen avulla:

Pese vain täysiä koreja.

Sammuta astianpesukone kun sitä ei käytetä.

Pidä kone kiinni sen ollessa valmiustilassa

Käytä likaisuusasteelle sopivaa ohjelmaa.

Syötä koneeseen lämmintä vettä, jos vesi lämmitetään kaasulla.

Varmista, että kaikki poistokanavat vievät sopivaan viemärijärjestelmään.

Älä ylitä suositeltuja pesuainemääriä

Valmistaja pidättää oikeuden tehdä tähän astianpesukoneeseen sähköjärjestelmää, tekniikkaa ja ulkonäköä koskevia muutoksia ja/tai vaihtaa osia ilman ennakoilmoitusta aina kun valmistaja pitää sitä tarpeellisena voidakseen tarjota luotettavan, pitkäikäisen ja teknisesti pitkälle kehitetyn tuotteen.

ΜΕΤΑΦΡΑΣΗ ΠΡΩΤΟΤΥΠΩΝ ΟΔΗΓΙΩΝ

ΠΕΡΙΕΧΟΜΕΝΑ

ΚΕΦ 1	ΣΗΜΑΝΤΙΚΟΙ ΚΙΝΔΥΝΟΙ ΚΑΙ ΠΡΟΕΙΔΟΠΟΙΗΣΕΙΣ	2
1.1	ΚΑΝΟΝΙΚΕΣ ΣΥΝΘΗΚΕΣ ΛΕΙΤΟΥΡΓΙΑΣ	3
ΚΕΦ 2	ΕΙΣΑΓΩΓΗ	4
ΚΕΦ 3	ΕΓΚΑΤΑΣΤΑΣΗ	4
3.1	ΑΠΟΣΥΣΚΕΥΑΣΙΑ	4
3.2	ΤΟΠΟΘΕΤΗΣΗ	4
3.3	ΗΛΕΚΤΡΙΚΗ ΣΥΝΔΕΣΗ	5
3.4	ΥΔΡΑΥΛΙΚΗ ΣΥΝΔΕΣΗ	6
3.5	ΣΥΝΔΕΣΗ ΣΤΟΝ ΑΓΩΓΟ ΑΠΟΧΕΤΕΥΣΗΣ	6
3.6	ΛΑΜΠΡΥΝΤΙΚΟ ΚΑΙ ΑΠΟΡΡΥΠΑΝΤΙΚΟ	6
ΚΕΦ 4	ΧΡΗΣΗ ΤΟΥ ΜΗΧΑΝΗΜΑΤΟΣ	7
4.1	ΛΕΞΑΝΤΑ ΚΑΙ ΣΥΜΒΟΛΑ	7
4.2	ΕΝΕΡΓΟΠΟΙΗΣΗ	7
4.3	ΠΡΟΕΤΟΙΜΑΣΙΑ ΚΑΛΑΘΙΟΥ	7
4.4	ΕΠΙΛΟΓΗ ΚΑΙ ΕΝΑΡΞΗ ΚΥΚΛΟΥ	7
4.5	ΤΥΠΙΚΑ ΠΡΟΓΡΑΜΜΑΤΑ.....	8
4.6	ΕΙΔΙΚΑ ΠΡΟΓΡΑΜΜΑΤΑ (*ΠΡΟΑΙΡΕΤΙΚΑ).....	8
4.7	ΑΥΤΟΜΑΤΗ ΕΝΑΡΞΗ ΚΥΚΛΟΥ.....	9
4.8	ΑΦΑΙΡΕΣΗ ΕΝΣΩΜΑΤΩΜΕΝΟΥ ΦΙΛΤΡΟΥ.....	9
4.9	ΕΚΚΕΝΩΣΗ ΜΗΧΑΝΗΜΑΤΟΣ.....	9
4.9.1	Μηχανήματα χωρίς αντλία εκκένωσης	9
4.9.2	Μηχανήματα με αντλία εκκένωσης (*προαιρετικά).....	9
4.10	ΑΠΕΝΕΡΓΟΠΟΙΗΣΗ ΤΟΥ ΜΗΧΑΝΗΜΑΤΟΣ	9
4.11	ΑΝΑΓΕΝΝΗΣΗ ΡΗΤΙΝΩΝ (*ΠΡΟΑΙΡΕΤΙΚΑ).....	9
4.12	ΕΜΦΑΝΙΣΗ ΠΛΗΡΟΦΟΡΙΩΝ	10
4.13	ΛΙΣΤΑ ΕΜΦΑΝΙΖΟΜΕΝΩΝ ΜΗΝΥΜΑΤΩΝ	10
4.14	ΤΕΛΟΣ ΛΕΙΤΟΥΡΓΙΑΣ	10
ΚΕΦ 5	ΣΥΝΤΗΡΗΣΗ	11
5.1	ΓΕΝΙΚΟΙ ΚΑΝΟΝΕΣ	11
5.2	ΚΑΘΑΡΙΣΜΟΣ	11
5.3	ΚΑΘΑΡΙΣΜΟΣ ΣΥΣΤΗΜΑΤΟΣ ΦΙΛΤΡΑΡΙΣΜΑΤΟΣ.....	11
5.4	ΚΑΘΑΡΙΣΜΟΣ ΕΚΤΟΞΕΥΤΗΡΩΝ.....	11
ΚΕΦ 6	ΑΥΤΟΔΙΑΓΝΩΣΤΙΚΟΣ ΕΛΕΓΧΟΣ	12
ΚΕΦ 7	ΕΠΙΛΟΓΕΣ ΚΑΙ ΡΥΘΜΙΣΕΙΣ	13
7.1	ΡΥΘΜΙΣΗ ΣΚΛΗΡΟΤΗΤΑΣ ΕΝΣΩΜΑΤΩΜΕΝΟΥ ΑΠΟΣΚΛΗΡΥΝΤΗ	14
ΚΕΦ 8	ΑΠΟΡΡΙΨΗ	14
ΚΕΦ 9	ΠΕΡΙΒΑΛΛΟΝ	14

Κατά το νόμο, ο κατασκευαστικός οίκος διατηρεί την πνευματική ιδιοκτησία του παρόντος εντύπου με απαγόρευση αναπαραγωγής και διανομής με οποιονδήποτε τρόπο, χωρίς να προηγηθεί γραπτή έγκριση. Ο κατασκευαστικός οίκος διατηρεί το δικαίωμα να επιφέρει χωρίς καμία προειδοποίηση, τις τροποποιήσεις που θεωρεί απαραίτητες για τη βελτίωση του παρόντος.



Διαβάστε προσεκτικά το εγχειρίδιο οδηγιών πριν από την έναρξη της λειτουργίας του μηχανήματος. Οι προειδοποιήσεις που περιλαμβάνει παρέχουν σημαντικές οδηγίες σχετικά με την ασφάλεια στις διάφορες φάσεις της εγκατάστασης, της χρήσης και της συντήρησης. Η μη τήρηση των οδηγιών που παρέχονται στα συνημμένα εγχειρίδια μπορεί να οδηγήσει σε μείωση της ασφάλειας της συσκευής και άμεση ακύρωση της εγγύησης.

ΚΕΦ 1 ΣΗΜΑΝΤΙΚΟΙ ΚΙΝΔΥΝΟΙ ΚΑΙ ΠΡΟΕΙΔΟΠΟΙΗΣΕΙΣ

- Η συσκευή αυτή προορίζεται μόνο για τη χρήση για την οποία έχει σχεδιαστεί. Κάθε άλλη χρήση θεωρείται ακατάλληλη και, συνεπώς, επικίνδυνη.
- Το εξειδικευμένο προσωπικό που εκτελεί την εγκατάσταση πρέπει να εκπαιδεύσει κατάλληλα το χρήστη σχετικά με τη λειτουργία της συσκευής και τυχόν μέτρα ασφαλείας που πρέπει να τηρούνται, ακόμη και μέσω πρακτικής επίδειξης.
- Κάθε επέμβαση στο μηχάνημα, ακόμη και στην περίπτωση βλάβης, πρέπει να γίνεται μόνο από τον κατασκευαστικό οίκο ή από εξουσιοδοτημένο κέντρο τεχνικής υποστήριξης και από εξειδικευμένο προσωπικό, με τη χρήση αποκλειστικά και μόνο γνήσιων ανταλλακτικών.
- Αποσυνδέετε ή απομονώνετε πάντα το μηχάνημα από το ηλεκτρικό δίκτυο και το δίκτυο ύδρευσης πριν από την εκτέλεση εργασιών συντήρησης, επισκευής και καθαρισμού.
- Το μηχάνημα **ΔΕΝ** πρέπει να χρησιμοποιείται από μη εκπαιδευμένο προσωπικό.
- Η συσκευή δεν πρέπει να χρησιμοποιείται από παιδιά ηλικίας κάτω των 8 ετών και από άτομα με μειωμένες σωματικές, αισθητηριακές ή διανοητικές ικανότητες ή χωρίς εμπειρία ή τις απαιτούμενες γνώσεις, εκτός εάν επιβλέπονται ή έχουν λάβει οδηγίες σχετικά με την ασφαλή χρήση της συσκευής.
- Τα παιδιά δεν πρέπει να παίζουν με τη συσκευή.
- Ο καθαρισμός και η συντήρηση χρήστη δεν πρέπει να πραγματοποιούνται από παιδιά χωρίς επιτήρηση.
- Το μηχάνημα **ΔΕΝ** πρέπει να παραμένει υπό τάση όταν δεν χρησιμοποιείται.
- Εάν το μηχάνημα δεν διαθέτει βύσμα ή άλλο μέσο πλήρους αποσύνδεσης με διαχωρισμό όλων των επαφών, αυτές οι διατάξεις αποσύνδεσης πρέπει να ενσωματωθούν στο δίκτυο τροφοδοσίας, σύμφωνα με τους κανονισμούς εγκατάστασης.
- Εάν το καλώδιο τροφοδοσίας υποστεί ζημιά, πρέπει να αντικατασταθεί από τον κατασκευαστή ή το τμήμα τεχνικής υποστήριξης του ή από άτομο παρόμοιας εξειδίκευσης, ώστε να αποφευχθεί κάθε κίνδυνος.
- Η βίδα που υπάρχει στη συσκευή με το σύμβολο 5021 του προτύπου IEC 60417 αποτελεί την ισοδυναμική σύνδεση.
- Μην ανοίγετε **ΠΟΤΕ** γρήγορα το μηχάνημα εάν δεν έχει ολοκληρώσει τον κύκλο προγράμματος.
- Μη χρησιμοποιείτε **ΠΟΤΕ** το μηχάνημα χωρίς τα προστατευτικά που παρέχονται από τον κατασκευαστή.
- Μη χρησιμοποιείτε **ΠΟΤΕ** το μηχάνημα για το πλύσιμο αντικειμένων ακατάλληλου τύπου, μορφής, μεγέθους ή υλικού για πλύσιμο στο μηχάνημα ή αντικειμένων που δεν βρίσκονται σε καλή κατάσταση.

- Μη χρησιμοποιείτε **ΠΟΤΕ** τη συσκευή ή μέρη της συσκευής σαν σκάλα ή στήριγμα για άτομα, αντικείμενα ή ζώα.
- Μην υπερφορτώνετε **ΠΟΤΕ** την πόρτα των μηχανημάτων εμπρόσθιας φόρτωσης όταν είναι ανοικτή. Η πόρτα έχει σχεδιαστεί για στήριξη μόνο του φορτωμένου καλαθιού με σκεύη.
- Μη βάζετε **ΠΟΤΕ** τα χέρια σας μέσα στα διαλύματα πλύσης χωρίς γάντια.
- Μην αναποδογυρίζετε **ΠΟΤΕ** το μηχάνημα μετά την εγκατάσταση.
- Σε περίπτωση δυσλειτουργίας ή διαρροής υγρών, αποσυνδέστε αμέσως το μηχάνημα από το ηλεκτρικό ρεύμα και κλείστε την παροχή νερού.
- Μην τοποθετείτε το πλυντήριο πιάτων κοντά σε πηγές θερμότητας άνω των 50°C.
- Μην αφήνετε **ΠΟΤΕ** το πλυντήριο πιάτων εκτεθειμένο στους ατμοσφαιρικούς παράγοντες (βροχή, ήλιος, κ.λπ.)
- Το πλυντήριο πιάτων δεν πρέπει να εγκαθίσταται ποτέ σε εξωτερικούς χώρους χωρίς κατάλληλα προστατευτικά.
- Μην ενεργοποιείτε ποτέ ένα πρόγραμμα πλύσης, εάν δεν έχει τοποθετηθεί η υπερχειλίση, εφόσον προβλέπεται.
- Μην πλησιάζετε ποτέ στο μηχάνημα μαγνητικά αντικείμενα.
- Μη χρησιμοποιείτε το πάνω μέρος του μηχανήματος σαν επιφάνεια στήριξης.
- Ο τεχνικός εγκατάστασης οφείλει να ελέγξει εάν η γείωση λειτουργεί αποτελεσματικά.
- Στο τέλος του ελέγχου, ο τεχνικός εγκατάστασης πρέπει να σας παραδώσει μια γραπτή δήλωση σχετικά με τη σωστή εγκατάσταση και τους ελέγχους, σύμφωνα με τους κανονισμούς και τις προδιαγραφές.
- **ΜΗΝ** τροποποιείτε τη θέση του μηχανήματος και μην αλλοιώνετε τα στοιχεία που συνιστούν το μηχάνημα, καθώς μπορεί να τεθεί σε κίνδυνο η ασφάλεια του ίδιου του μηχανήματος.
- Στάθμη ηχητικής πίεσης σύμφωνα με το EN ISO 4871
 - Μέγ. LpA = 55db Kra=2,5db για εκδόσεις κάτω από τον πάγκο
 - Μέγ. LpA = 65db Kra=2,5db για εκδόσεις με κάλυμμα
 - Μέγ. LpA = 76db Kra=1,5db για εκδόσεις πλυσίματος αντικειμένων
- Μέγ. θερμοκρασία νερού τροφοδοσίας: 50°C
- Μέγ. πίεση νερού τροφοδοσίας: 4bar (400kPa)
- Συσκευή με προδιαμόρφωση για μόνιμη σύνδεση στο δίκτυο ύδρευσης
- Η συσκευή δεν πρέπει να καθαρίζεται με ψεκασμό νερού ή ατμού.
- Μέγ. ύψος αποχέτευσης
 - Στο δάπεδο στις εκδόσεις με υπερχειλίση
 - Μέγιστο ύψος 1m στις εκδόσεις με αντλία εκκένωσης

1.1 Κανονικές συνθήκες λειτουργίας

Θερμοκρασία περιβάλλοντος: 40°C το μέγ. / 4°C το ελάχ. (μέση τιμή 30°C)

Υψόμετρο : έως 2000 μέτρα

Σχετική υγρασία : 30% το μέγ. στους 40°C / 90% το μέγ. στους 20°C

ΚΕΦ 2 ΕΙΣΑΓΩΓΗ

Προειδοποιήσεις:

Φυλάσσετε όλα τα εγχειρίδια προσεκτικά κοντά στη συσκευή. Παραδώστε τα εγχειρίδια στους τεχνικούς και στους χειριστές και διατηρείτε τα σε καλή κατάσταση και σε ασφαλές μέρος. Κάντε αντίγραφα, εάν απαιτείται, για συχνή αναφορά

Ο χειριστής πρέπει να διαβάσει, να κατανοήσει και να εξοικειωθεί με το παρόν εγχειρίδιο πριν από την έναρξη οποιασδήποτε λειτουργίας του μηχανήματος.

Η συσκευή προορίζεται αποκλειστικά για το επαγγελματικό πλύσιμο σκευών σε χώρους μαζικής εστίασης και, συνεπώς, η εγκατάσταση, η χρήση και η συντήρηση πρέπει να εκτελούνται σε κάθε περίπτωση από εκπαιδευμένο προσωπικό και σε συμμόρφωση με τις οδηγίες του κατασκευαστή.

Εγγύηση:

Ο κατασκευαστής δεν φέρει καμία ευθύνη και δεν παρέχει καμία εγγύηση για υλικές ζημιές ή τραυματισμούς που οφείλονται σε μη τήρηση των παρεχόμενων οδηγιών ή σε ακατάλληλη χρήση του μηχανήματος

Η μη τήρηση των οδηγιών που παρέχονται στα συνημμένα εγχειρίδια μπορεί να οδηγήσει σε μείωση της ασφάλειας της συσκευής και άμεση ακύρωση της εγγύησης

Η εγκατάσταση και η επισκευή από μη εξουσιοδοτημένους τεχνικούς ή η χρήση μη γνήσιων ανταλλακτικών οδηγεί σε άμεση ακύρωση της εγγύησης.

Αποθήκευση:

Μεταφορά και αποθήκευση: μεταξύ -10°C και 55°C με μέγιστη θερμοκρασία έως 70°C (24 ώρες το μέγ.)

ΚΕΦ 3 ΕΓΚΑΤΑΣΤΑΣΗ

Η σωστή εγκατάσταση είναι εξαιρετικά σημαντική για την καλή λειτουργία του μηχανήματος. Ορισμένα από τα απαιτούμενα στοιχεία για την εγκατάσταση του μηχανήματος αναγράφονται στην πινακίδα τεχνικών χαρακτηριστικών που υπάρχει στη δεξιά πλευρά του μηχανήματος, καθώς και στο εξώφυλλο του παρόντος εγχειριδίου.



Η εγκατάσταση πρέπει να πραγματοποιείται αποκλειστικά από εξειδικευμένους και εξουσιοδοτημένους τεχνικούς.

3.1 Αποσυσκευασία

Ελέγξτε την ακεραιότητα της συσκευασίας και σημειώστε στο δελτίο παράδοσης τυχόν ζημιές που εντοπίσατε. Μετά την αφαίρεση της συσκευασίας, βεβαιωθείτε ότι η συσκευή είναι ανέπαφη. Εάν η συσκευή έχει υποστεί ζημιά, ενημερώστε αμέσως τον προμηθευτή μέσω φαξ ή συστημένη επιστολή με απόδειξη παραλαβής, καθώς και το μεταφορέα. Εάν οι ζημιές θέτουν σε κίνδυνο την ασφάλεια του μηχανήματος, μην εγκαταστήσετε ή/και μη χρησιμοποιήσετε τη συσκευή μέχρι να ελεγχθεί από εξειδικευμένο τεχνικό.



Φυλάσσετε τα στοιχεία της συσκευασίας (πλαστικές σακούλες, διογκωμένο πολυστυρόλιο, καρφιά, κ.λπ. ...) μακριά από τα παιδιά και τα κατοικίδια ζώα, καθώς μπορεί να αποτελέσουν πηγή κινδύνου.

3.2 Τοποθέτηση

- Βεβαιωθείτε ότι στο χώρο εγκατάστασης δεν υπάρχουν ή είναι κατάλληλα προστατευμένα, αντικείμενα και υλικά που μπορούν να υποστούν ζημιά από τους υδρατμούς που εξαγονται από το μηχάνημα κατά τη διάρκεια της λειτουργίας.
- Πριν από την τοποθέτηση του πλυντηρίου πιάτων, συνδέστε στο χώρο την ηλεκτρική εγκατάσταση, την παροχή νερού και την αποχέτευση.
- Στην περίπτωση εντοιχισμού μηχανημάτων μονού τοιχώματος, αφήστε χώρο τουλάχιστον 10mm ανάμεσα στα τοιχώματα του μηχανήματος και τις παρακείμενες επιφάνειες.
- Το δάπεδο ή το περίβλημα πρέπει να έχει κατάλληλες διαστάσεις λαμβάνοντας

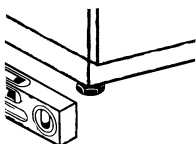

υπόψη το συνολικό βάρος του πλυντηρίου πιάτων

- Για να διασφαλιστεί η σταθερότητα του μηχανήματος, εγκαταστήστε και οριζοντιώστε το μηχάνημα στα τέσσερα πόδια που διαθέτει.
- Η συσκευή αυτή είναι κατάλληλη μόνο για σταθερή σύνδεση. Διαφορετικοί τύποι εγκατάστασης πρέπει να συμφωνηθούν και να εγκριθούν από τον κατασκευαστή.
- Αφαιρέστε την προστατευτική μεμβράνη από το περίβλημα της συσκευής πριν από την έναρξη της χρήσης του πλυντηρίου πιάτων.

3.3 Ηλεκτρική σύνδεση

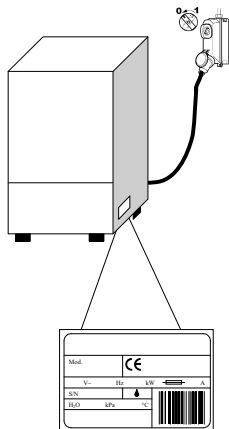

- Πρέπει να υπάρχει ένας γενικός πολυπολικός διακόπτης που διακόπτει όλες τις επαφές, συμπεριλαμβανομένου του ουδέτερου, με απόσταση μεταξύ των ανοικτών επαφών τουλάχιστον 3 mm και με μαγνητοθερμική αποσύζευξη ασφαλείας ή με σύνδεση σε ασφάλειες. Ο καθορισμός του μεγέθους ή η βαθμονόμηση πρέπει να γίνεται σύμφωνα με την ισχύ που αναγράφεται στην πινακίδα τεχνικών χαρακτηριστικών του μηχανήματος.
 - Ο γενικός διακόπτης πρέπει να βρίσκεται στην ηλεκτρική γραμμή κοντά στην εγκατάσταση και να εξυπηρετεί μία μόνο συσκευή κάθε φορά.
 - Η τάση και η συχνότητα του ηλεκτρικού δικτύου πρέπει να αντιστοιχούν στις σχετικές τιμές που αναγράφονται στην πινακίδα τεχνικών χαρακτηριστικών.
 - Πρέπει να διατίθεται αποτελεσματική εγκατάσταση γείωσης, σύμφωνα με τους ισχύοντες κανονισμούς πρόληψης για την ασφάλεια του χειριστή και της συσκευής
- Η συσκευή αυτή συμμορφώνεται με την πιστοποίηση EN/IEC 61000-3-11 εάν η σύνθετη αντίσταση Z_{sys} είναι μικρότερη ή ίση με Z_{max} στο σημείο διασύνδεσης μεταξύ του συστήματος τροφοδοσίας του χρήστη και του δημόσιου συστήματος. Ο τεχνικός εγκατάστασης ή ο χρήστης της συσκευής οφείλουν να επαληθεύουν τη σύνδεση της συσκευής αποκλειστικά σε τροφοδοσία με σύστημα σύνθετης αντίστασης Z_{sys} μικρότερης ή ίσης με Z_{max}

	Z_{max}
Συσκευή πλυσίματος αντικειμένων	0,21 Ω
Συσκευή με κάλυμμα	0,24 Ω
Συσκευή κάτω από τον πάγκο	0,41 Ω

- Το καλώδιο τροφοδοσίας, αποκλειστικά τύπου H07RN-F, παρέχει ρεύμα κατά την κινητή λειτουργία στους 60°C στον αγωγό:
 - Τριφασικό μηχάνημα
 - -5x2,5 mm² έως 20 A
 - -5x4 mm² έως 30 A
 - -5x6 mm² έως 38 A
 - -5x10 mm² έως 54 A
 - Μονοφασικό μηχάνημα
 - -3x1,5 mm² έως 16 A
 - -3x2,5 mm² έως 25 A
- Δεν πρέπει να τεντώνεται ή να συμπιέζεται κατά την κανονική λειτουργία ή την τακτική συντήρηση.
- Επίσης, η συσκευή πρέπει να είναι συνδεδεμένη σε ισοδυναμικό σύστημα, η σύνδεση του οποίου πρέπει να πραγματοποιείται μέσω μιας βίδας που επισημαίνεται με το σχετικό σύμβολο 5021 του προτύπου IEC 60417.
- Ο ισοδυναμικός αγωγός πρέπει να έχει διατομή 10 mm².
- Τηρείτε την πολικότητα που αναγράφεται στο ηλεκτρολογικό διάγραμμα.
- Για περαιτέρω πληροφορίες, ανατρέξτε στο ηλεκτρολογικό διάγραμμα.



Απαγορεύεται η χρήση πολύπριζων, προσαρμογέων, καλωδίων μη κατάλληλου τύπου και διατομής ή συνδέσμων προέκτασης που δεν πληρούν τους ισχύοντες κανονισμούς ηλεκτρολογικών εγκαταστάσεων.

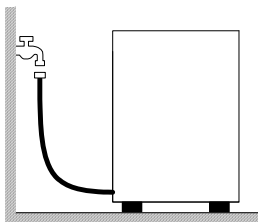

3.4 Υδραυλική σύνδεση

Η συσκευή πρέπει να συνδέεται στο δίκτυο ύδρευσης μέσω εύκαμπτου σωλήνα. Ανάμεσα στο δίκτυο ύδρευσης και στην ηλεκτροβάνα της συσκευής πρέπει να υπάρχει μια βάνα διακοπής. Η βάνα διακοπής πρέπει να βρίσκεται κοντά στη συσκευή.

- Η παροχή νερού, η θερμοκρασία και η πίεση **πρέπει να αντιστοιχούν** στις τιμές που αναγράφονται στην πινακίδα τεχνικών χαρακτηριστικών του μηχανήματος.
- Βεβαιωθείτε ότι η παροχή τροφοδοσίας δεν είναι μικρότερη από 20 l/min
- Εάν η σκληρότητα του νερού είναι άνω των 14°f (8°dH), συνιστάται η χρήση του μηχανήματος με εσωτερικό αποσκληρυντή. Εάν η σκληρότητα του νερού είναι άνω των 35°f (19,5°dH), εγκαταστήστε εξωτερικό αποσκληρυντή πριν από την ηλεκτροβάνα.
- Για μηχανήματα χωρίς αποσκληρυντή, εάν η σκληρότητα του νερού είναι άνω των 14°f (8°dH), εγκαταστήστε εξωτερικό αποσκληρυντή πριν από την ηλεκτροβάνα.
- Στην περίπτωση πολύ υψηλών συγκεντρώσεων υπολειπόμενων μετάλλων στο νερό υψηλής αγωγιμότητας, συνιστάται η χρήση εγκατάστασης απομετάλλωσης.
- Τα μηχανήματα που προορίζονται για χρήση με αφαλατωμένο νερό ή με νερό με υψηλή περιεκτικότητα σε χλωριούχο νάτριο πρέπει να γίνονται ειδική παραγγελία, καθώς απαιτούνται ειδικά υλικά για την κατασκευή τους
- Μην τροφοδοτείτε με απιονισμένο νερό τα μηχανήματα που διαθέτουν σύστημα ανάκτησης θερμότητας με μπαταρίες ανάκτησης από χαλκό. Σε αυτές τις περιπτώσεις, απαιτείται η έκδοση με μπαταρίες με σωληνώσεις inox.

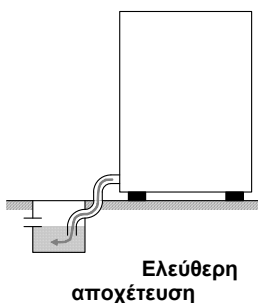

3.5 Σύνδεση στον αγωγό αποχέτευσης

- Ο αγωγός αποχέτευσης πρέπει να περιλαμβάνει ένα ελεύθερο φρεάτιο με σιφόνι, κατάλληλων διαστάσεων για την παροχή του σωλήνα αποχέτευσης που παρέχεται με το μηχάνημα. Ο σωλήνας πρέπει να φτάνει μέχρι το φρεάτιο, χωρίς να τεντώνεται, να συμπιέζεται, να διπλώνει, να συνθλίβεται, να πιέζεται ή να εμποδίζεται με κάποιο τρόπο.
- Η εκκένωση του θαλάμου γίνεται μέσω της βαρύτητας και, συνεπώς, η αποχέτευση πρέπει να βρίσκεται χαμηλότερα από τη βάση του μηχανήματος.

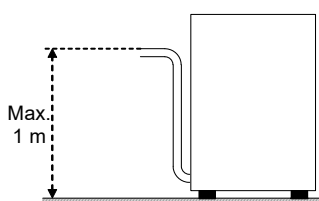

Με αντλία εκκένωσης
(διατίθεται κατόπιν
παραγγελίας)

- Εάν η αποχέτευση δεν βρίσκεται χαμηλότερα από τη βάση του μηχανήματος, μπορείτε να χρησιμοποιήσετε την έκδοση με αντλία εκκένωσης (διατίθεται κατόπιν παραγγελίας).
- Στην περίπτωση αυτή, το μέγιστο ύψος της αποχέτευσης είναι ίσο με 1 m.
- Ελέγχετε πάντα εάν η αποχέτευση λειτουργεί σωστά και εάν υπάρχουν εμφράξεις.
- Κάθε άλλος τύπος εγκατάστασης πρέπει να συμφωνηθεί και να εγκριθεί εκ των προτέρων από τον κατασκευαστή.

3.6 Λαμπρυντικό και απορρυπαντικό

- Το λαμπρυντικό και το απορρυπαντικό παρέχονται μέσω του δοσομετρητή που έχει εγκατασταθεί στο μηχάνημα από το εργοστάσιο, εάν προβλέπεται για το μοντέλο.
- Η δοσολογία καθορίζεται με βάση τη σκληρότητα του νερού από τον τεχνικό εγκατάστασης, ο οποίος θα πραγματοποιήσει επίσης τη βαθμονόμηση των δοσομετρητών.
- Πριν προχωρήσετε στη βαθμονόμηση, γεμίστε τους σωλήνες τροφοδοσίας των δοσομετρητών με το σχετικό προϊόν.
- Η βαθμονόμηση πραγματοποιείται μέσω των αντίστοιχων βιδών ρύθμισης ή απευθείας από τον πίνακα διακοπών, εάν διατίθεται.
- Η στάθμη των υγρών στο δοχείο πρέπει να είναι κατάλληλη για άντληση των υγρών. Το δοχείο δεν πρέπει να αδειάζει ποτέ πλήρως ή να αναπληρώνεται με διαβρωτικά προϊόντα ή με προϊόντα με προσμίξεις.

Μη χρησιμοποιείτε ΠΟΤΕ απορρυπαντικά με βάση το ΧΛΩΡΙΟ ή το ΥΠΟΧΛΩΡΙΩΔΕΣ ΝΑΤΡΙΟ.
Συνιστάται πάντα η εγκατάσταση αυτόματου δοσομετρητή απορρυπαντικού.

ΚΕΦ 4 ΧΡΗΣΗ ΤΟΥ ΜΗΧΑΝΗΜΑΤΟΣ

4.1 Λεζάντα και σύμβολα

Βλ. **εικ. 1:**

1	ΚΟΥΜΠΙ ON/OFF	5	ΟΘΟΝΗ ΠΛΗΡΟΦΟΡΙΩΝ
2	ΚΟΥΜΠΙ ΕΠΙΛΟΓΗΣ ΕΙΔΙΚΩΝ ΠΡΟΓΡΑΜΜΑΤΩΝ	6	ΓΡΑΜΜΗ ΚΑΤΑΣΤΑΣΗΣ (ΕΝΔΕΙΚΤΙΚΕΣ ΛΥΧΝΙΕΣ)
3	ΚΟΥΜΠΙ ΕΠΙΛΟΓΗΣ ΠΡΟΓΡΑΜΜΑΤΩΝ	7	ΓΡΑΜΜΗ ΕΛΕΓΧΟΥ (ΕΝΔΕΙΚΤΙΚΕΣ ΛΥΧΝΙΕΣ)
4	ΚΟΥΜΠΙ START		

4.2 Ενεργοποίηση

Βλ. **εικ. 2:**

- Ενεργοποιήστε το γενικό διακόπτη ηλεκτρικής τροφοδοσίας και ανοίξτε την εξωτερική βρύση νερού.
- Ελέγξτε εάν έχει τοποθετηθεί η υπερχειλίση, εφόσον προβλέπεται.
- Πατήστε το πλήκτρο **ON/OFF (1)**.
- Η **ΓΡΑΜΜΗ ΕΛΕΓΧΟΥ (7)** ανάβει διαδοχικά με κόκκινο και πράσινο χρώμα για να υποδείξει τον έλεγχο που εκτελέστηκε. Εάν προκύψει σοβαρή δυσλειτουργία, η γραμμή των ενδεικτικών λυχνιών ανάβει με κόκκινο χρώμα διακόπτοντας τη λειτουργία του μηχανήματος. Ένα μη σοβαρό σφάλμα υποδεικνύεται με πορτοκαλί χρώμα και η λειτουργία του μηχανήματος συνεχίζεται κανονικά.
- Η πλήρωση ξεκινά αυτόματα με την ενεργοποίηση του μηχανήματος.
- Η κουκκίδα στην οθόνη θα αναβοσβήνει μέχρι να επιτευχθεί η στάθμη.
- Η **ΓΡΑΜΜΗ ΚΑΤΑΣΤΑΣΗΣ (6)** ανάβει από πάνω προς τα κάτω και υποδεικνύει ότι η θέρμανση του μηχανήματος βρίσκεται σε εξέλιξη.
- Όταν επιτευχθεί η θερμοκρασία λειτουργίας, η **ΓΡΑΜΜΗ ΚΑΤΑΣΤΑΣΗΣ (6)** παραμένει αναμμένη με πράσινο χρώμα.
- Οι βέλτιστες συνθήκες για έναρξη της πλύσης έχουν επιτευχθεί.

4.3 Προετοιμασία καλαθιού

Σύμφωνα με την **εικ. 3**, για να διασφαλιστεί η σωστή λειτουργία του μηχανήματος, ακολουθήστε τους παρακάτω κανόνες:

- Χρησιμοποιείτε κατάλληλο καλάθι, μη φορτώνετε υπερβολικά το καλάθι και μην επικαλύπτετε τα σκεύη.
- Καθαρίζετε πάντα εκ των προτέρων τα σκεύη. Μην τοποθετείτε σκεύη με ξερά ή στερεά υπολείμματα.
- Τοποθετείτε τα σκεύη κενά και αναποδογυρισμένα μέσα στο καλάθι.
- Τοποθετείτε πιάτα και παρόμοια σκεύη στο ειδικό καλάθι με κλίση και την εσωτερική επιφάνεια στραμμένη προς τα πάνω.
- Τοποθετείτε τα μεικτά μαχαιροπίρουνα στο ειδικό καλάθι, με τη λαβή στραμμένη προς τα κάτω.
- Μην τοποθετείτε μαχαιροπίρουνα από ασήμι και ανοξείδωτο ατσάλι στο ίδιο καλάθι για τα μαχαιροπίρουνα, καθώς θα μαυρίσουν οι ασημένιες επιφάνειες και ενδέχεται να διαβρωθεί το ατσάλι.
- Πλένετε τα σκεύη αμέσως μετά τη χρήση, ώστε να μην ξεραθούν και κολλήσουν τα υπολείμματα.
- Χρησιμοποιείτε μόνο σκεύη σε καλή κατάσταση και κατάλληλα για πλύσιμο σε πλυντήριο πιάτων.

4.4 Επιλογή και έναρξη κύκλου

- Επιλέξτε τον κατάλληλο κύκλο πλύσης για τον τύπο των σκευών πατώντας επανειλημμένα το πλήκτρο **ΕΠΙΛΟΓΗΣ ΠΡΟΓΡΑΜΜΑΤΩΝ (3)** ή **ΕΠΙΛΟΓΗΣ ΕΙΔΙΚΩΝ ΠΡΟΓΡΑΜΜΑΤΩΝ (2)**. Η οθόνη υποδεικνύει τον επιλεγμένο κύκλο λειτουργίας (**εικ. 4**).
- Για να ξεκινήσει το πρόγραμμα, πατήστε το κουμπί **START (4)**. Η **ΓΡΑΜΜΗ ΚΑΤΑΣΤΑΣΗΣ (6)** ξεκινά να αναβοσβήνει με πορτοκαλί χρώμα από κάτω προς τα πάνω για να υποδείξει τη χρονική πρόοδο του κύκλου.
- Όταν ολοκληρωθεί ο κύκλος, η γραμμή ανάβει με πράσινο χρώμα (**εικ. 5**).
- Για γρήγορο στέγνωμα των σκευών, τραβήξτε αμέσως προς τα έξω το καλάθι του μηχανήματος στο τέλος του κύκλου.
- Για να τερματίσετε πρόωρα τον κύκλο πλύσης, πατήστε το πλήκτρο **START (4)**.

ΣΗΜ. Στις εκδόσεις με κάλυμμα, μετά τον πρώτο κύκλο λειτουργίας ενεργοποιείται αυτόματα η αυτόματη εκκίνηση: συνεπώς, η ενεργοποίηση των επόμενων κύκλων γίνεται αυτόματα με το κλείσιμο του καλύμματος. Αυτός ο τρόπος λειτουργίας επισημαίνεται στην οθόνη με την ένδειξη «AS».

4.5 Τυπικά προγράμματα

<i>P_r 1</i>	Για ελαφρώς λερωμένα σκεύη, πρόγραμμα σύντομης διάρκειας.
<i>P_r 2</i>	Για κανονικά λερωμένα σκεύη, πρόγραμμα μεσαίας διάρκειας.
<i>P_r 3</i>	Για πολύ λερωμένα σκεύη, πρόγραμμα μεγάλης διάρκειας.
<i>CLE</i>	Κύκλος εκκένωσης και τελικού αυτόματου καθαρισμού που πρέπει να εκτελείται στο τέλος της ημέρας.
<i>dr</i>	Κύκλος εκκένωσης.

4.6 Ειδικά προγράμματα (*προαιρετικά)

<i>ECO</i>	Μειώνει την ενεργειακή κατανάλωση εκτελώντας μια πλύση με μειωμένη θερμοκρασία και κατανάλωση νερού σε σχέση με τα κανονικά προγράμματα πλύσης. Η μηχανική λειτουργία παρατεταμένης πλύσης διασφαλίζει ικανοποιητικά αποτελέσματα πλύσης.
<i>Act Act2</i>	Κατάλληλο για το πλύσιμο αρκετά λερωμένων σκευών ή σκευών με υπολείμματα που έχουν παραμείνει για μεγάλο χρονικό διάστημα. Το πρόγραμμα εκτελεί 2 πλύσεις και 2 ξεπλύματα.
<i>SEEE</i>	Κατάλληλο για το πλύσιμο πιρουινιών, κουταλιών, μαχαιριών ή άλλων μαχαιροπήρουνων κάθε τύπου. Αυτό το πρόγραμμα πλύσης έχει μεγαλύτερη διάρκεια σε σχέση με τα υπόλοιπα που χρησιμοποιούν πιο υψηλές θερμοκρασίες.
<i>rEFr</i>	Συνιστάται όταν απαιτείται πλύση με πλήρη ανανέωση του νερού στο θάλαμο πλύσης και, συνεπώς, για την εκτέλεση διαδοχικών πλύσεων ιδιαίτερα λερωμένων σκευών με λίπη και λάδια. Για την πλήρη ανανέωση του νερού στο θάλαμο απαιτείται μεγαλύτερη διάρκεια κύκλου.
<i>PLAe</i>	Πρόγραμμα για πιάτα.
<i>GLAS</i>	Κατάλληλο για το πλύσιμο ποτηριών κάθε σχήματος και τύπου. Το πρόγραμμα αυτό εκτελεί μια πλύση με μειωμένη θερμοκρασία ξεπλύματος, ενώ ο χρόνος στεγνώματος που απαιτείται είναι παρατεταμένος.
<i>Long</i>	Συνεχής πλύση. Ο κύκλος μπορεί να διακοπεί πρόωρα με πάτημα του πλήκτρου start. Μετά από σύντομη παύση, ξεκινά η φάση ξεπλύματος. Ο κύκλος ολοκληρώνεται αυτόματα μετά από 12 λεπτά.
<i>SA_n</i>	Συνιστάται για πλύσεις στις οποίες πρέπει να διασφαλιστεί η απολύμανση των σκευών. Το πρόγραμμα αυτό ελέγχει τη θερμοκρασία και τον χρόνο πλύσης υπολογίζοντας τη σταθερά A0. Το πρόγραμμα ολοκληρώνεται όταν η παράμετρος A0 φτάσει την τιμή 30. Η διάρκεια είναι μεταβλητή και κυμαίνεται στα 20 λεπτά περίπου, ενώ η θερμοκρασία πλύσης φτάνει τους 70°C. ΣΗΜ. Εάν η σταθερά A0 πρέπει να έχει άλλη τιμή εκτός από 30, επικοινωνήστε με έναν εξουσιοδοτημένο τεχνικό για την τροποποίηση του λογισμικού του μηχανήματος.
<i>P_r 5</i>	Με τον κύκλο αυτό μπορούν να επιτευχθούν γυαλιστερά ποτήρια. Ο κύκλος μπορεί να χρησιμοποιηθεί μόνο σε συνδυασμό με συσκευή αντίστροφης όσμωσης.
<i>P_r 6</i>	Για πολύ λερωμένα σκεύη, πρόγραμμα μεγάλης διάρκειας (8').
<i>P_r 7</i>	Για πολύ λερωμένα σκεύη, πρόγραμμα μεγάλης διάρκειας (10').

Προσοχή: τα ειδικά προγράμματα διαφέρουν ανάλογα με το μοντέλο του πλυντηρίου πιάτων.

4.7 Αυτόματη έναρξη κύκλου

Η λειτουργία αυτή παρέχει τη δυνατότητα αυτόματης εκκίνησης του επιλεγμένου κύκλου με το κλείσιμο της πόρτας. Για να την ενεργοποιήσετε, ακολουθήστε την παρακάτω διαδικασία (εικ. 6):

- Εάν δεν προβλέπεται βάσει προεπιλογής, η λειτουργία πρέπει να ενεργοποιηθεί πρώτα από το μενού ρυθμίσεων.
- Με το μηχάνημα ενεργοποιημένο και την πόρτα ανοικτή, κρατήστε πατημένο (για τουλάχιστον πέντε δευτερόλεπτα) το κουμπί **START (4)** μέχρι να εμφανιστεί στην οθόνη η ένδειξη **AS**.
- Για να απενεργοποιήσετε τη λειτουργία, πατήστε ξανά για πέντε δευτερόλεπτα το κουμπί **START (4)** με την πόρτα ανοικτή.

4.8 Αφαίρεση ενσωματωμένου φίλτρου

- Μετακινήστε τους εκτοξευτήρες πλύσης και ξεπλύματος σε κατακόρυφη θέση στην άκρη της πόρτας (εικ. 7).
Εάν το πλυντήριο πιάτων διαθέτει εκτοξευτήρα πλύσης 3 βραχιόνων, πρέπει να τον αφαιρέσετε για να βγάλετε τα ενσωματωμένα φίλτρα.
- Αφαιρέστε τα ημιφίλτρα από τη σχετική λαβή.

4.9 Εκκένωση μηχανήματος

4.9.1 Μηχανήματα χωρίς αντλία εκκένωσης

- Απενεργοποιήστε το μηχάνημα.
- Αφαιρέστε το ενσωματωμένο φίλτρο, εάν υπάρχει (εικ. 7A).
- Αφαιρέστε την υπερχειλίση τραβώντας την προς τα πάνω (εικ. 8B).
- Περιμένετε να αδειάσει πλήρως ο θάλαμος.
- Εάν είναι απαραίτητο, αφαιρέστε το φίλτρο του θαλάμου και καθαρίστε το (εικ. 8C).

4.9.2 Μηχανήματα με αντλία εκκένωσης (*προαιρετικά)

- Αφαιρέστε το ενσωματωμένο φίλτρο, εάν υπάρχει (εικ. 7).
- Αφαιρέστε την υπερχειλίση, εάν υπάρχει, τραβώντας την προς τα πάνω (εικ. 9)
- Κλείστε ξανά τη θυρίδα.
- Επιλέξτε τον κύκλο **dr**
- Πατήστε το κουμπί **START (4)** για να ξεκινήσετε τον κύκλο.
- Το μηχάνημα εκτελεί έναν κύκλο εκκένωσης με αυτόματο καθαρισμό (*εάν προβλέπεται). Στο τέλος του κύκλου, το μηχάνημα απενεργοποιείται.
- Εάν είναι απαραίτητο, αφαιρέστε το φίλτρο του θαλάμου και καθαρίστε το (εικ. 8C).

4.10 Απενεργοποίηση του μηχανήματος

- Πατήστε το κουμπί **ON/OFF (1)**. Στην **ΟΘΟΝΗ (5)** εξακολουθούν να εμφανίζονται τα τρία κεντρικά τμήματα που υποδεικνύουν την ενεργοποίηση της τροφοδοσίας.

4.11 Αναγέννηση ρητινών (*προαιρετικά)

Στα μηχανήματα με εσωτερικό αποσκληρυντή, όταν στην οθόνη αρχίσει να αναβοσβήνει η ένδειξη **rEG**, πρέπει να εκτελεστεί ένας κύκλος αναγέννησης, ώστε να αποκατασταθεί η σωστή λειτουργία του εσωτερικού αποσκληρυντή. Ακολουθήστε την παρακάτω διαδικασία (εικ. 11):



- Αδειάστε και καθαρίστε το μηχάνημα.
- Μετά την αφαίρεση του ενσωματωμένου φίλτρου, ανοίξτε το δοχείο αλατιού στο εσωτερικό του θαλάμου.
- Προσθέστε 250 ÷ 300 g αλατιού αναγέννησης (μαγειρικό αλάτι χωρίς πρόσθετα σε κόκκους διαμέτρου 1 ή 2 mm).
- Κλείστε καλά το δοχείο.
- Βεβαιωθείτε ότι έχει αφαιρεθεί η υπερχειλίση.
- Κλείστε την πόρτα και ενεργοποιήστε το μηχάνημα.
- Επιλέξτε μέσω του πλήκτρου **ΕΠΙΛΟΓΗΣ ΠΡΟΓΡΑΜΜΑΤΩΝ (3)** τον κύκλο αναγέννησης ρητινών. Στην οθόνη εμφανίζεται η ένδειξη **rEG**.
- Για να ξεκινήσετε τον κύκλο, πατήστε το κουμπί **START (4)**.
- Ο κύκλος αναγέννησης έχει διάρκεια περίπου 20 λεπτών.
- Όταν ολοκληρωθεί ο κύκλος, το μηχάνημα απενεργοποιείται.

ΣΗΜ. Μην απενεργοποιείτε το μηχάνημα εάν βρίσκεται σε εξέλιξη ένας κύκλος αναγέννησης

4.12 Εμφάνιση πληροφοριών

- Κρατώντας πατημένο για μερικά δευτερόλεπτα το κουμπί **START (4)**, μπορείτε να εμφανίσετε διαδοχικά τη θερμοκρασία του μπόιλερ του θαλάμου και τον αριθμό κύκλων που εκτελέστηκαν από το μηχάνημα.
Αυτός ο τύπος προβολής μπορεί να εμφανιστεί μόνο προσωρινά, τόσο πριν όσο και κατά τη διάρκεια του κύκλου.
- Κρατώντας πατημένο για μερικά δευτερόλεπτα το κουμπί **ΕΠΙΛΟΓΗΣ ΠΡΟΓΡΑΜΜΑΤΩΝ (3)**, μπορείτε να εμφανίσετε διαδοχικά τη θερμοκρασία του μπόιλερ του θαλάμου, με μόνιμο τρόπο, και για όλα τα προγράμματα.
Μπορείτε να απενεργοποιήσετε τη λειτουργία κρατώντας πατημένο για μερικά δευτερόλεπτα το κουμπί **ΕΠΙΛΟΓΗΣ ΠΡΟΓΡΑΜΜΑΤΩΝ (3)**.

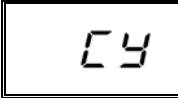
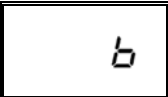
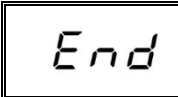
4.13 Λίστα εμφανιζόμενων μηνυμάτων

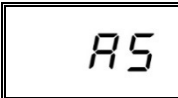
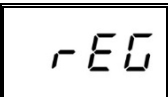
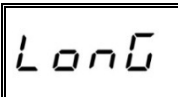
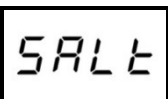
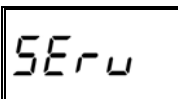
	Ανοικτή πόρτα		Αριθμός κύκλων που εκτελέστηκαν
	Θερμοκρασίες ξεπλύματος		Τέλος κύκλου
	Θερμοκρασία πλύσης		Ενεργοποίηση αυτόματης εκκίνησης
	Αίτημα για εκτέλεση ή κύκλος αναγέννησης		Συνεχής πλύση
	Έλλειψη αλατιού αποσκληρυντή		σέρβις

4.14 Τέλος λειτουργίας

- Στο τέλος της ημέρας, αδειάζετε το μηχάνημα όπως περιγράφεται στην παράγραφο «Εκκένωση μηχανήματος».
- Διακόψτε την ηλεκτρική τροφοδοσία μέσω του γενικού διακόπτη και κλείστε την εξωτερική βρύση νερού.
- Εκτελέστε την τακτική συντήρηση και καθαρίστε το μηχάνημα όπως περιγράφεται στην παράγραφο «Συντήρηση».
- Εάν είναι δυνατό, αφήστε την πόρτα του πλυντηρίου πιάτων μισάνοιχτη, ώστε να αποφευχθεί ο σχηματισμός δυσάρεστων οσμών στο εσωτερικό.

ΚΕΦ 5 ΣΥΝΤΗΡΗΣΗ**5.1 Γενικοί κανόνες**

Πριν από την εκτέλεση οποιασδήποτε εργασίας συντήρησης, αδειάστε πλήρως το νερό, διακόψτε την ηλεκτρική τροφοδοσία και κλείστε την εξωτερική βάννα νερού.

Μη χρησιμοποιείτε νερό υπό πίεση, καθώς μπορεί να προκληθεί ζημιά στην ηλεκτρική εγκατάσταση.

Πλένετε τις εξωτερικές επιφάνειες μόνο όταν είναι κρύες, με προϊόντα κατάλληλης σύνθεσης για τη συντήρηση ασάλινων επιφανειών.

Εάν υπάρχει πιθανότητα σχηματισμού πάγου, αδειάστε το νερό από το μπόιλερ και την αντλία πλύσης.

5.2 Καθαρισμός

Για να διασφαλίζεται η αποτελεσματικότητα του μηχανήματος, πρέπει να εκτελούνται περιοδικά οι εργασίες συντήρησης που αναφέρονται παρακάτω. Επίσης, συνιστάται η περιοδική απολύμανση με κατάλληλα, μη διαβρωτικά προϊόντα του εμπορίου.

5.3 Καθαρισμός συστήματος φιλτραρίσματος

Εκτελείτε τη διαδικασία αυτή στο τέλος της ημέρας ή όταν υπάρχουν υπολείμματα ακαθαρσιών στα φίλτρα:

1. Αφαιρέστε και καθαρίστε τα καλάθια.
2. Αδειάστε το θάλαμο ακολουθώντας τις οδηγίες που αναφέρονται στην παράγραφο «Εκκένωση μηχανήματος».
3. Αφαιρέστε και καθαρίστε προσεκτικά όλα τα φίλτρα του πλυντηρίου πιάτων.
4. Για τον καθαρισμό του ασάλινου θαλάμου, μη χρησιμοποιείτε αποξεστικά προϊόντα ή αντικείμενα.
5. Στο τέλος των εργασιών που αναφέρονται, τοποθετήστε ξανά και προσεκτικά όλα τα εξαρτήματα.

5.4 Καθαρισμός εκτοξευτήρων

Οι εκτοξευτήρες πλύσης και ξεπλύματος μπορούν να αφαιρεθούν εύκολα, ώστε να είναι δυνατός ο περιοδικός καθαρισμός των ακροφυσίων και η αποτροπή πιθανών εμφράξεων ή/και καταλοίπων. Ακολουθήστε την παρακάτω διαδικασία (**εικ. 10**):

- Αφαιρέστε τους εκτοξευτήρες ξεβιδώνοντας τον σχετικό δακτύλιο στερέωσης ή μέσω του συστήματος ταχείας απασφάλισης, εάν προβλέπεται.
- Πλύνετε κάθε εξάρτημα με τρεχούμενο νερό, καθαρίστε προσεκτικά τα ακροφύσια χρησιμοποιώντας οδοντογλυφίδα ή μικρά αιχμηρά εργαλεία, εάν απαιτείται.
- Καθαρίστε τους πείρους περιστροφής των εκτοξευτήρων στο εσωτερικό του μηχανήματος και τα σημεία εξόδου του νερού πλύσης και ξεπλύματος.
- Επανατοποθετήστε τους εκτοξευτήρες και ελέγξτε εάν περιστρέφονται ελεύθερα.

ΚΕΦ 6 ΑΥΤΟΔΙΑΓΝΩΣΤΙΚΟΣ ΕΛΕΓΧΟΣ

Το μηχάνημα διαθέτει ένα σύστημα αυτοδιαγνωστικού ελέγχου που ανιχνεύει και επισημαίνει μια σειρά δυσλειτούργιων.

Δυσλειτουργία	Περιγραφή και πιθανές λύσεις
E-r01	Δεν εκτελέστηκε ξέπλυμα. Το ξέπλυμα το σκευών δεν εκτελέστηκε σωστά. Βεβαιωθείτε ότι τα ακροφύσια ξεπλύματος είναι καθαρά.
E-r02	Μη εκκένωση νερού. Δεν εκτελέστηκε εκκένωση του νερού ή η εκκένωση δεν εκτελέστηκε σωστά. Βεβαιωθείτε ότι ο σωλήνας αποχέτευσης δεν είναι διπλωμένος ή συμπιεσμένος και ότι το σιφόνι ή τα φίλτρα δεν είναι φραγμένα. Στα μηχανήματα με υπερχειλίση, αφαιρέστε την υπερχειλίση πριν από την εκκίνηση του κύκλου εκκένωσης.
E-r03	Δυσλειτουργία στην επαναφορά της θερμοκρασίας ξεπλύματος. Η επαναφορά της θερμοκρασίας του μπόιλερ δεν πραγματοποιήθηκε εντός των προκαθορισμένων χρονικών ορίων κατά τη διάρκεια του κύκλου πλύσης. Απενεργοποιήστε και ενεργοποιήστε ξανά το μηχάνημα και εκτελέστε έναν νέο κύκλο.
SAFE E-r04	Δυσλειτουργία στην πλήρωση του θαλάμου με νερό. Βεβαιωθείτε ότι οι υδραυλικές συνδέσεις είναι σωστές και ότι η βρύση παροχής νερού είναι ανοικτή. Ελέγξτε εάν έχει τοποθετηθεί η υπερχειλίση, όπου προβλέπεται. Απενεργοποιήστε και ενεργοποιήστε ξανά το μηχάνημα και εκτελέστε νέα πλήρωση.
E-r05	Δυσλειτουργία θερμομέτρου θαλάμου. (Ανοικτό κύκλωμα αισθητήρα) Το μηχάνημα δεν ανιχνεύει την τιμή θερμοκρασίας του θαλάμου. Απενεργοποιήστε και ενεργοποιήστε ξανά το μηχάνημα.
E-r06	Δυσλειτουργία θερμομέτρου θαλάμου. (Βρακυκύκλωμα αισθητήρα) Το μηχάνημα δεν ανιχνεύει την τιμή θερμοκρασίας του θαλάμου. Απενεργοποιήστε και ενεργοποιήστε ξανά το μηχάνημα.
E-r07	Δυσλειτουργία θερμομέτρου μπόιλερ. (Ανοικτό κύκλωμα αισθητήρα) Το μηχάνημα δεν ανιχνεύει την τιμή θερμοκρασίας του μπόιλερ. Απενεργοποιήστε και ενεργοποιήστε ξανά το μηχάνημα.
E-r08	Δυσλειτουργία θερμομέτρου μπόιλερ. (Βρακυκύκλωμα αισθητήρα) Το μηχάνημα δεν ανιχνεύει την τιμή θερμοκρασίας του μπόιλερ. Απενεργοποιήστε και ενεργοποιήστε ξανά το μηχάνημα.
E-r09	Λήξη χρόνου αναμονής για πλήρωση μπόιλερ: μη πλήρωση μπόιλερ. Δεν μπορεί να εκτελεστεί ξέπλυμα. Βεβαιωθείτε ότι η βρύση παροχής νερού είναι ανοικτή. Απενεργοποιήστε και ενεργοποιήστε ξανά το μηχάνημα και εκτελέστε έναν νέο κύκλο.
E-r21	Ανεπαρκές ξέπλυμα: η ποσότητα στο ξέπλυμα δεν ήταν σωστή. Βεβαιωθείτε ότι τα ακροφύσια ξεπλύματος είναι καθαρά. Το σφάλμα δεν προκαλεί διακοπή της λειτουργίας του μηχανήματος.
E-r22	Δυσλειτουργία στην επαναφορά της θερμοκρασίας θαλάμου: Η επαναφορά της θερμοκρασίας του θαλάμου δεν πραγματοποιήθηκε εντός των προκαθορισμένων χρονικών ορίων κατά τη διάρκεια του κύκλου πλύσης. Απενεργοποιήστε και ενεργοποιήστε ξανά το μηχάνημα και εκτελέστε έναν νέο κύκλο.
SAFE E-r5F	Ηλεκτρομηχανική ασφάλεια: ενεργοποιήθηκαν οι θερμοστάτες ασφαλείας του μπόιλερ ή του θαλάμου ή ενεργοποιήθηκε ο διακόπτης πίεσης ασφαλείας του θαλάμου.
SAFE E-r5L	Ασφάλεια στάθμης: Η στάθμη νερού στο θάλαμο δεν είναι σωστή.
d-r-t	Βρώμικο φίλτρο: Η στάθμη νερού στο θάλαμο δεν είναι σωστή λόγω βρώμικου φίλτρου ή εσφαλμένης τοποθέτησης της υπερχειλίσης.

ΠΡΟΣΟΧΗ! Σε περίπτωση απενεργοποίησης και εκ νέου ενεργοποίησης του μηχανήματος «επαναρρυθμίζονται» οι επισημάνσεις. Εάν μετά την εφαρμογή των οδηγιών που παρέχονται το πρόβλημα εμφανιστεί ξανά, απευθυνθείτε στο εξουσιοδοτημένο κέντρο τεχνικής υποστήριξης.

ΚΕΦ 7 ΕΠΙΛΟΓΕΣ ΚΑΙ ΡΥΘΜΙΣΕΙΣ



Οι παρακάτω ρυθμίσεις πρέπει να εκτελούνται μόνο από εξειδικευμένο τεχνικό.

Οι παράμετροι που αναφέρονται παρακάτω μπορούν να ρυθμιστούν, κατά την εγκατάσταση ή αργότερα, μέσω του μενού ρυθμίσεων με τον παρακάτω τρόπο:

- Μηχάνημα σε κατάσταση αναμονής με την πόρτα ανοικτή.
- Πατήστε ταυτόχρονα τα πλήκτρα **1** και **2** (**ON/OFF** και **ΕΠΙΛΟΓΗΣ ΕΙΔΙΚΩΝ ΠΡΟΓΡΑΜΜΑΤΩΝ**) για 5 δευτερόλεπτα και εισαγάγετε το κλειδί **CH 12** (κουμπιά **3** και **4** για μεταβολή της παραμέτρου, **1** για επιβεβαίωση).
- Στη συνέχεια, πατώντας επανειλημμένα το κουμπί **1** (**ON/OFF**) μπορείτε να μετακινηθείτε στα παρακάτω στοιχεία και να τα ενεργοποιήσετε ή/και να τα μεταβάλετε μέσω των κουμπιών **3** και **4** (η τροποποιημένη παράμετρος παραμένει αποθηκευμένη χωρίς να απαιτείται επιβεβαίωση). Η λίστα των παραμέτρων μπορεί να διαφέρει ανάλογα με την τυπολογία του μηχανήματος.

	Language	Επιλογή της γλώσσας
b	Boiler Temperature	Ρύθμιση της θερμοκρασίας του μπόιλερ για τα προγράμματα. Στις εκδόσεις με ατμοσφαιρικό μπόιλερ (αντλία ξεπλύματος) υπάρχουν διαφορετικές ρυθμίσεις για κάθε πρόγραμμα (b1 – b2 – b3)
t	Tank Temperature	Ρύθμιση της θερμοκρασίας του θαλάμου για τα προγράμματα. Στις εκδόσεις με αντλία ξεπλύματος υπάρχουν διαφορετικές ρυθμίσεις για κάθε πρόγραμμα (t1 – t2 – t3)
tH	Thermo - Stop	Ενεργοποίηση της λειτουργίας Thermostop που διασφαλίζει σωστή θερμοκρασία για το ξέπλυμα.
ES	Energy Saving	Ενεργοποίηση της λειτουργίας Energy Saving που διασφαλίζει εξοικονόμηση ενέργειας όταν το μηχάνημα είναι ενεργοποιημένο και δεν χρησιμοποιείται.
dn	Detergent Pump	Χειροκίνητη ενεργοποίηση δοσομετρητή απορρυπαντικού
bn	Rinse Aid Pump	Χειροκίνητη ενεργοποίηση δοσομετρητή λαμπρυντικού
rn	Manual Rinse	Χειροκίνητη ενεργοποίηση αντλίας ξεπλύματος
dt	Dosage Detergent	Χρόνος δοσολογίας απορρυπαντικού
bl	Dosage Rinse Aid	Χρόνος δοσολογίας λαμπρυντικού
dH	Water Hardness	Ρύθμιση σκληρότητας νερού εισαγωγής (μηχανήματα με αποσκληρυντή): καταχωρίστε τις τιμές βάσει του παρακάτω πίνακα
CC	Set Number Service Cycles	Ρύθμιση και ενεργοποίηση του μετρητή κύκλων που ενεργοποιεί την επισήμανση συντήρησης (σέρβις) για τον εξωτερικό αποσκληρυντή. Μπορείτε να διαγράψετε την ένδειξη «σέρβις» κρατώντας πατημένα και τα 4 πλήκτρα, με το μηχάνημα απενεργοποιημένο και την πόρτα ανοικτή.
AA	Autostart Autoenabling	Αυτόματη ενεργοποίηση αυτόματης εκκίνησης
dr	Manual Drain	Χειροκίνητη ενεργοποίηση αντλίας εκκένωσης

Μετά τη ρύθμιση των επιθυμητών παραμέτρων, για να ολοκληρώσετε τη διαδικασία αποθηκεύοντας τις ρυθμίσεις, πατήστε παρατεταμένα το κουμπί 1 μέχρι να εξαφανιστούν οι παύλες από την οθόνη.

7.1 Ρύθμιση σκληρότητας ενσωματωμένου αποσκληρυντή

Ρυθμίστε το βαθμό σκληρότητας του νερού παροχής dH στο μενού ρυθμίσεων σύμφωνα με τα όσα αναφέρονται στον παρακάτω πίνακα:

Μετρηθείσα σκληρότητα		dH	Μετρηθείσα σκληρότητα		dH
°fr	dGH	n°	°fr	dGH	n°
0 ÷ 20	0 ÷ 11	1	41 ÷ 45	23 ÷ 25	6
21 ÷ 25	12 ÷ 14	2	46 ÷ 50	26 ÷ 28	7
26 ÷ 30	15 ÷ 17	3	51 ÷ 55	29 ÷ 31	8
31 ÷ 35	17 ÷ 20	4	56 ÷ 60	31 ÷ 34	9
36 ÷ 40	20 ÷ 22	5			

ΚΕΦ 8 ΑΠΟΡΡΙΨΗ

Τα μηχανήματά μας δεν περιλαμβάνουν υλικά για τα οποία απαιτούνται ιδιαίτερες διαδικασίες απόρριψης.



(Ισχύει για χώρες της Ευρωπαϊκής Ένωσης και για χώρες με σύστημα διαφοροποιημένης συλλογής)

Το σήμα που αναγράφεται πάνω στο προϊόν ή στα εγχειρίδιά του υποδεικνύει ότι το προϊόν δεν πρέπει να απορρίπτεται μαζί με τα οικιακά απόβλητα στο τέλος του κύκλου ζωής του. Για να αποφευχθούν τυχόν αρνητικές επιπτώσεις στο περιβάλλον ή στην υγεία που οφείλονται στην ακατάλληλη απόρριψη των αποβλήτων, ο χρήστης συνιστάται να διαχωρίσει το προϊόν αυτό από τα υπόλοιπα απόβλητα και να το ανακυκλώσει με υπεύθυνο τρόπο, ώστε να συμβάλει στην αειφόρο εκ νέου χρήση των υλικών.

Οι οικιακοί χρήστες συνιστάται να επικοινωνήσουν με το κατάστημα πώλησης ή την αρμόδια τοπική υπηρεσία για περισσότερες πληροφορίες σχετικά με τη διαφοροποιημένη συλλογή και την ανακύκλωση προϊόντων αυτού του τύπου. Οι εταιρικοί χρήστες συνιστάται να επικοινωνήσουν με τον προμηθευτή τους και να ελέγξουν τους όρους και τις προϋποθέσεις του συμβολαίου αγοράς. Το προϊόν αυτό δεν πρέπει να απορρίπτεται μαζί με άλλα εμπορικά απόβλητα.

	Σύμβολα	Αντικείμενο	Υλικό	%	
Δυνατότητα απευθείας ανακύκλωσης		Έλασμα	Χάλυβας	80	
		Συσκευασία από χαρτόνι	PAP		
		Ξύλινος πάγκος	ISPM15		
		Πλαστικά εξαρτήματα	PP, PP+FV		
Σύνθετα		R	Συναρμολογημένοι	Κινητήρες	20
		A	Ηλεκτρικά εξαρτήματα		
		E	Ηλεκτρονικά εξαρτήματα		
	E	Ελαστικά εξαρτήματα	EPDM		

ΚΕΦ 9 ΠΕΡΙΒΑΛΛΟΝ

Η σωστή χρήση του πλυντηρίου πιάτων μπορεί να συμβάλει στη μείωση των περιβαλλοντικών επιπτώσεων με την εφαρμογή ορισμένων συμβουλών κατά την καθημερινή χρήση όπως:

Χρησιμοποιείτε το μηχάνημα μόνο με γεμάτα καλάθια.

Απενεργοποιείτε το πλυντήριο πιάτων όταν δεν χρησιμοποιείται.

Αφήνετε το μηχάνημα κλειστό, όταν βρίσκεται σε κατάσταση αναμονής.

Χρησιμοποιείτε κατάλληλα προγράμματα ανάλογα με το πόσο λερωμένα είναι τα σκεύη.

Τροφοδοτείτε το μηχάνημα με ζεστό νερό, εάν η θέρμανση του νερού γίνεται με αέριο.

Βεβαιωθείτε ότι οι αποχετεύσεις καταλήγουν σε κατάλληλο σύστημα αγωγών αποχέτευσης.

Μην υπερβαίνετε τις συνιστώμενες δοσολογίες απορρυπαντικών.

Ο κατασκευαστής διατηρεί το δικαίωμα να πραγματοποιήσει ηλεκτρικές, τεχνικές και αισθητικές τροποποιήσεις στο παρόν πλυντήριο πιάτων ή/και να αντικαταστήσει εξαρτήματα χωρίς καμία προειδοποίηση, εφόσον το θεωρεί απαραίτητο, ώστε να διασφαλίζεται πάντα η αξιοπιστία και η μεγάλη διάρκεια ζωής του προϊόντος με προηγμένα τεχνολογικά συστήματα.

ПЕРЕВОД ОРИГИНАЛЬНОЙ ИНСТРУКЦИИ

СОДЕРЖАНИЕ

ГЛАВА 1	РИСКИ И ВАЖНЫЕ МЕРЫ ПРЕДОСТОРОЖНОСТИ	2
1.1	Условия нормальной эксплуатации	3
ГЛАВА 2	ВВЕДЕНИЕ	4
ГЛАВА 3	УСТАНОВКА	4
3.1	РАСПАКОВКА	4
3.2	РАЗМЕЩЕНИЕ	4
3.3	ПОДКЛЮЧЕНИЕ ЭЛЕКТРОПИТАНИЯ	5
3.4	ПОДКЛЮЧЕНИЕ К СИСТЕМЕ ВОДОСНАБЖЕНИЯ	6
3.5	ПОДКЛЮЧЕНИЕ К СИСТЕМЕ КАНАЛИЗАЦИИ	6
3.6	ОПОЛАСКИВАТЕЛЬ И МОЮЩЕЕ СРЕДСТВО	6
ГЛАВА 4	ЭКСПЛУАТАЦИЯ МАШИНЫ	7
4.1	УСЛОВНЫЕ ОБОЗНАЧЕНИЯ И СИМВОЛЫ	7
4.2	ВКЛЮЧЕНИЕ	7
4.3	ЗАПОЛНЕНИЕ КОРЗИНЫ	7
4.4	ВЫБОР И ЗАПУСК ЦИКЛА	7
4.5	ПРОГРАММЫ	8
4.6	СПЕЦИАЛЬНЫЕ ПРОГРАММЫ (*ОПЦИЯ)	8
4.7	АВТОМАТИЧЕСКИЙ ЗАПУСК ЦИКЛА	9
4.8	ДЕМОНТАЖ ДОПОЛНИТЕЛЬНОГО ФИЛЬТРА	9
4.9	ОПОРОЖНЕНИЕ МАШИНЫ	9
4.9.1	Машины без сливного насоса	9
4.9.2	Машины с циклом разгрузки (*опция)	9
4.10	ВЫКЛЮЧЕНИЕ МАШИНЫ	9
4.11	РЕГЕНЕРАЦИЯ СМОЛ (*ОПЦИЯ)	10
4.12	ОТОБРАЖЕНИЕ ИНФОРМАЦИИ	10
4.13	СПИСОК ОТОБРАЖАЕМЫХ СООБЩЕНИЙ	10
4.14	ОКОНЧАНИЕ РАБОТЫ	11
ГЛАВА 5	ТЕХНИЧЕСКОЕ ОБСЛУЖИВАНИЕ	11
5.1	ОБЩИЕ ПРАВИЛА	11
5.2	ЧИСТКА	11
5.3	ЧИСТКА ФИЛЬТРОВ	11
5.4	ЧИСТКА ЛОПАСТЕЙ	11
ГЛАВА 6	САМОДИАГНОСТИКА	12
ГЛАВА 7	РЕГУЛИРОВКИ И НАСТРОЙКИ	13
7.1	ЗАДАНИЕ ЖЕСТКОСТИ ВОДЫ НА ВСТРОЕННОМ УМЯГЧИТЕЛЕ	14
ГЛАВА 8	УТИЛИЗАЦИЯ	14
ГЛАВА 9	ОКРУЖАЮЩАЯ СРЕДА	14

В соответствии с законодательством производитель сохраняет за собой право собственности на настоящий документ. Запрещается воспроизводить сам документ или разглашать его содержание любыми средствами без предварительного письменного разрешения. Производитель оставляет за собой право вносить необходимые изменения в целях усовершенствования своей продукции без предварительного уведомления.



Внимательно прочитайте руководство по эксплуатации перед тем, как включать машину. В нем содержатся важные указания относительно безопасности различных этапов установки, эксплуатации и техобслуживания машины. Несоблюдение инструкций, приведенных в сопроводительной документации, может негативно повлиять на безопасность устройства и привести к немедленной потере гарантийных прав.

ГЛАВА 1 РИСКИ И ВАЖНЫЕ МЕРЫ ПРЕДОСТОРОЖНОСТИ

- Данная машина должна использоваться исключительно по тому назначению, для которого она была спроектирована. Эксплуатация машины в любых других целях считается ненадлежащей и, следовательно, опасной.
- Специалисты, осуществляющие монтаж, обязаны дать пользователю необходимые указания по работе с машиной и рассказать о правилах техники безопасности, которые он должен соблюдать, в том числе, с демонстрацией своих рекомендаций на практике.
- Все работы на машине, в том числе и в случае поломки, должны производиться исключительно заводом-изготовителем, либо квалифицированными специалистами лицензированного сервисного центра с использованием при этом только фирменных запчастей.
- Перед техническим обслуживанием, проведением ремонтных работ или чистки, всегда отсоединяйте или изолируйте машину от электросети и водопровода.
- Машина **НЕ** должна использоваться неподготовленным персоналом.
- Машина может использоваться детьми не младше 8 лет и лицами с ограниченными физическими, сенсорными или ментальными способностями или не имеющими необходимых знаний только в тех случаях, когда они находятся под присмотром лица, ответственного за их безопасность, или получили от него указания по ее безопасной эксплуатации.
- Не позволяйте детям играть с машиной.
- Работы по чистке машины или уходу за ней, подлежащие выполнению пользователем, могут осуществляться детьми только в том случае, если они находятся под присмотром.
- Машина **НЕ** должна находиться под напряжением, когда она не используется.
- Если машина не оснащена вилкой или другим устройством, обеспечивающим полное отсоединение всех контактов от источника электропитания, соответствующие устройства должны быть установлены в цепи электропитания согласно действующим стандартам.
- В случае повреждения кабеля питания во избежание возможных рисков его замена должна быть выполнена изготовителем или его сервисной службой или, в любом случае, специалистом, имеющим аналогичную квалификацию.
- Установленный на машине винт, обозначенный символом 5021 стандарта IEC 60417, является точкой подключения к эквипотенциальному контуру.
- **НИКОГДА** не открывайте резко машину до окончания рабочего цикла.
- **НИКОГДА** не используйте машину без предусмотренных изготовителем защитных устройств.
- **НИКОГДА не используйте** машину для мойки предметов, не подходящих по типу, форме, размерам или материалам для машинной мойки, либо

предметов с нарушенной целостностью.

- **НИКОГДА** не используйте машину или ее части в качестве лестницы или опоры для людей, животных или предметов.
- **НИКОГДА** не перегружайте открытую дверцу машины с фронтальной загрузкой, поскольку она рассчитана на вес только корзины с посудой.
- **НИКОГДА** не погружайте обнаженные руки в моющий раствор.
- **НИКОГДА** не переворачивайте машину после ее установки.
- При обнаружении неисправности или утечки жидкостей немедленно отключите электропитание и перекройте подачу воды.
- Не размещайте посудомоечную машину рядом с источниками тепла с температурой выше 50°C.
- **НИКОГДА** не оставляйте посудомоечную машину под воздействием атмосферных агентов (дождь, солнце и т.д.)
- Посудомоечная машина не должна устанавливаться вне помещений в отсутствие надлежащего укрытия.
- Никогда не запускайте программу мойки в отсутствие системы слива-перелива, если она предусмотрена.
- Никогда не приближайте намагниченные предметы к машине.
- Не используйте верхнюю часть машины в качестве опорной поверхности.
- Специалист по монтажу обязан проверить эффективность системы заземления.
- По окончании тестирования специалист-монтажник обязан составить письменное заявление о правильной установке машины и проведении ее испытаний согласно всем действующим нормам и правилам.
- **НЕ** изменяйте положение компонентов машины и не вносите изменения в их конструкцию, т.к. такие действия могут поставить под угрозу безопасность ее эксплуатации.
- Уровень звукового давления согласно EN ISO 4871
 - L_{pA} Max = 55 дБ K_{ра} = 2,5 дБ для встраиваемых машин
 - L_{pA} Max = 65 дБ K_{ра} = 2,5 дБ для купольных машин
 - L_{pA} Max = 76 дБ K_{ра} = 1,5 дБ для котломоечных машин
- Макс. температура подаваемой воды: 50°C
- Макс. давление подаваемой воды: 4 бар (400 кПа)
- Конструкция машины предусматривает ее фиксированное подсоединение к водопроводной сети
- Запрещается осуществлять чистку машины с использованием струй воды под давлением или пара.
- Максимальная высота слива
 - На уровне поля для исполнений с устройством перелива
 - Максимальная высота 1 м для исполнений, оснащенных насосом слива

1.1 Условия нормальной эксплуатации

Окружающая температура: макс. 40 °C / мин. 4 °C (в среднем: 30 °C)

Высота над уровнем моря: до 2000 метров

Относительная влажность: макс. 30% при 40 °C / макс. 90% при 20 °C

ГЛАВА 2 ВВЕДЕНИЕ

Предупреждение:

Храните всю документацию в непосредственной близости от прибора; обеспечьте документацией специалистов и операторов, которым поручена его эксплуатация, и примите меры, чтобы она хорошо сохранялась с течением времени, хранилась в надежном месте вместе с дополнительными копиями для частых консультаций.

Прежде чем выполнять какие-либо операции на приборе оператор должен прочитать, понять и усвоить настоящее руководство.

Прибор предназначен исключительно для профессионального использования посудомоечных машин с высокой нагрузкой, поэтому его установка, эксплуатация и техническое обслуживание должны осуществляться только квалифицированными специалистами в соответствии с инструкциями производителя.

Гарантия:

Производитель не несет ответственности за любые повреждения или травмы, возникшие в результате несоблюдения инструкций или ненадлежащего использования машины.

Несоблюдение инструкций, содержащихся в прилагаемой документации, может отрицательно сказаться на безопасности прибора и ведет к немедленной отмене заводской гарантии.

Случаи установки и ремонта машины неуполномоченными техническими специалистами или использования неоригинальных запасных частей ведут к немедленной отмене заводской гарантии.

Хранение:

Транспортировка и хранение: от -10 °С до 55 °С, кратковременно – до 70 °С (максимум 24 часа)

ГЛАВА 3 УСТАНОВКА

Правильная установка имеет первостепенное значение для безотказной работы прибора. Некоторые данные, необходимые для установки прибора, указаны в паспортной табличке на панели корпуса с правой стороны, а копия таблички помещена на титульном листе настоящего руководства.



Прибор может быть установлен только уполномоченными квалифицированными специалистами.

3.1 Распаковка

Проверьте состояние упаковки, отметив любые обнаруженные повреждения в отгрузочном документе. Снимите упаковку и убедитесь, что прибор в хорошем состоянии; немедленно сообщите о любых повреждениях дилеру и экспедитору по факсу или заказным письмом с уведомлением о вручении. При обнаружении повреждения, ставящего под угрозу безопасность прибора, запрещается устанавливать и использовать прибор, пока он не будет проверен квалифицированным специалистом.



Элементы упаковки (полиэтиленовые пакеты, пенополистирол, гвозди и т.д.) представляют потенциальную опасность и должны храниться вне досягаемости для детей и домашних животных.

3.2 Размещение

- Убедитесь, что в зоне установки нет предметов или материалов, которые могут быть повреждены паром, выходящим из прибора во время работы; в случае их наличия, убедитесь, что они защищены должным образом.
- Перед размещением прибора обеспечьте подключение к источнику электропитания, водоснабжению и канализации.
- В случае встраивания машин с одинарной стенкой оставьте зазоры величиной не менее 10 мм между стенками машины и прилегающими поверхностями.
- Пол или встроенный модуль должны быть рассчитаны на вес прибора.

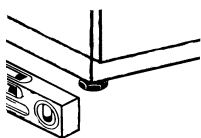

- Для обеспечения устойчивости выровняйте прибор с помощью четырех ножек.
- Прибор предназначен только для стационарной установки; любые другие варианты должны быть согласованы и утверждены производителем.
- Перед использованием посудомоечной машины снимите защитную пленку с панелей корпуса.

3.3 Подключение электропитания

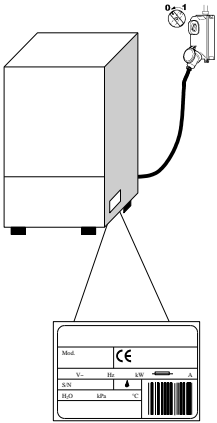

- Источник питания должен быть оснащен многополюсным автоматическим выключателем (главный выключатель питания) для размыкания всех контактов, включая нейтраль, с зазором между разомкнутыми контактами не менее 3 мм, и термовыключателями или плавкими предохранителями, которые должны быть настроены или рассчитаны на мощность, указанную в паспортной табличке машины.
- Главный выключатель питания должен быть установлен на линии электропитания в непосредственной близости от прибора, и может быть подключен одновременно только к одной машине.
- Напряжение и частота тока в электросети должны соответствовать параметрам, указанным в паспортной табличке прибора.
- Установка должна включать систему заземления в соответствии с установленными нормами электробезопасности для защиты оператора и самого прибора.

- Данная машина соответствует положениям сертификата EN/IEC 61000-3-11, если импеданс системы Z_{sys} меньше или равен Z_{max} в точке сопряжения системы электропитания пользователя и общегородской сети электроснабжения. Обязанностью монтажника и пользователя машины является проследить за тем, чтобы машина была подключена исключительно к сети электропитания с импедансом Z_{sys} , меньшим или равным Z_{max}

	Z_{max}
Котломоечная машина	0,21 Ом
Купольная машина	0,24 Ом
Встраиваемая машина	0,41 Ом

- Кабель питания должен относиться исключительно к типу H07RN-F; при разъемном соединении и температуре проводников 60°C его сечение в зависимости от величины потребляемого тока должно составлять:
 - Трехфазная машина
 - -5x2,5 мм² до 20 А
 - -5x4 мм² до 30 А
 - -5x6 мм² до 38 А
 - -5x10 мм² до 54 А
 - Однофазная машина
 - -3x1,5 мм² до 16 А
 - -3x2,5 мм² до 25 А
- Кабель питания не должен пережиматься или чрезмерно растягиваться во время нормальной работы машины или во время ее планового обслуживания.
- Машина должна быть подключена к эквипотенциальной системе с помощью винта, помеченного символом 5021, предусмотренным стандартом IEC 60417.
- Эквипотенциальный кабель должен иметь сечение 10 мм².
- Соблюдайте полярность, обозначенную на электрической схеме.
- За дополнительной информацией обращайтесь к электрической схеме.



Запрещается использовать тройники, переходники, кабели ненадлежащего сечения или типа или кабели с удлинительными спайками, не соответствующие действующим правилам устройства электроустановок.

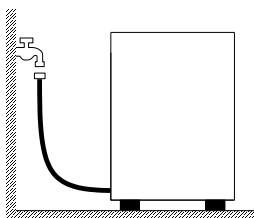

3.4 Подключение к системе водоснабжения

Подключение прибора к водопроводной сети должно выполняться с помощью гибкого шланга. Между линией подачи воды и электромагнитным клапаном прибора должен быть установлен запорный клапан (кран). Кран должен располагаться рядом с прибором.

- Расход воды, ее температура и давление **должны соответствовать** указанным на табличке технических данных машины.
- Убедитесь, что расход воды составляет не менее 20 л/мин.
- В случае, если жесткость воды превышает 14 °f (8 °dH), рекомендуется использовать машину с внутренним умягчителем воды. В случае, если жесткость воды превышает 35 °f (19,5 °dH), рекомендуется установить внешний умягчитель воды в линии перед электромагнитным клапаном
- Для машин, не оснащенных умягчителем, если жесткость воды превышает 14 °f (8 °dH), рекомендуется установить внешний умягчитель воды в линии перед электромагнитным клапаном.
- В случае очень высокой концентрации в воде минеральных осадков с повышенной проводимостью рекомендуется установить систему деминерализации.
- На машины, предназначенные для использования с опресненной водой или, в любом случае, с водой с высокой концентрацией хлорида натрия, следует осуществлять специальный заказ, т.к. для их изготовления требуются особые материалы
- Не подавайте деминерализованную воду на машины, оснащенные рекуператором тепла с медными рекуперационными батареями. В этих случаях запрашивайте исполнение с батареями, имеющими трубки из нержавеющей стали.



3.5 Подключение к системе канализации

- Линия слива должна состоять из свободного дренажного колодца с сифоном, соответствующим пропускной способности сливного шланга, поставляемого с прибором. Длина шланга должна обеспечивать возможность его подсоединения к отстойнику без натяжения, ограничения, сгибания, смятия, сдавливания или прикладывания усилий любым способом.
- Слив воды из бака происходит самотеком, поэтому дренажный колодец должен располагаться ниже основания машины.
- Если слив находится выше основания прибора, можно использовать версию со сливным насосом (предоставляется по запросу).
- В этом случае дренажный патрубок может находиться на высоте не более 1 м.
- Всегда проверяйте правильность работы слива и не допускайте его блокирования.
- Любое другое решение должно быть заблаговременно утверждено производителем.

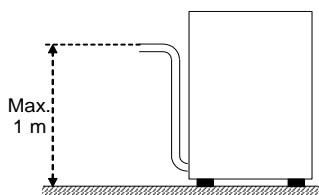

С насосом (предоставляется по запросу)

3.6 Ополаскиватель и моющее средство

- Ополаскиватель и моющее средство подаются с помощью встроенных диспенсеров (в зависимости от модели).
- Дозировку определяет монтажник оборудования в соответствии с жесткостью воды, кроме того, он сам производит калибровку диспенсеров.
- Перед их калибровкой заполните напорные трубки диспенсеров соответствующим продуктом.
- Калибровка устройств осуществляется с помощью регулировочных винтов или непосредственно с панели управления (если применимо).
- Уровень жидкости в контейнере должен быть достаточным для заполнения диспенсеров; не допускайте полного опустошения контейнера и не пополняйте его агрессивным или загрязненным продуктом.

КАТЕГОРИЧЕСКИ ЗАПРЕЩАЕТСЯ использовать моющие средства на основе ХЛОРА или ГИПОХЛОРИТА.

Рекомендуется установить автоматический диспенсер моющего средства.

ГЛАВА 4 ЭКСПЛУАТАЦИЯ МАШИНЫ

4.1 Условные обозначения и символы

См. рис. 1:

1	Кнопка ON/OFF (ВКЛ/ВЫКЛ)	5	ИНФОРМАЦИОННЫЙ ДИСПЛЕЙ
2	Кнопка SPECIAL PROGRAMME SELECTION (ВЫБОРА СПЕЦИАЛЬНЫХ ПРОГРАММ)	6	СТРОКА СОСТОЯНИЯ (светодиодная)
3	Кнопка PROGRAMME SELECTION (ВЫБОРА ПРОГРАММЫ)	7	СТРОКА КОНТРОЛЯ (светодиодная)
4	Кнопка START (ПУСК)		

4.2 Включение

См. рис. 2:

- Включите главный рубильник подачи электропитания и откройте внешний водопроводный кран.
- Убедитесь в наличии устройства перелива, если таковое предусмотрено.
- Нажмите кнопку «ВКЛ/ВЫКЛ» (1).
- **СТРОКА КОНТРОЛЯ (7)** загорается, переходя от свечения красным светом к свечению зеленым светом, указывая на выполнение контрольных проверок. В случае выявления серьезной неисправности светодиодная строка загорается красным светом с прерыванием работы машины; в случае выявления незначительной ошибки она загорается оранжевым светом, и при этом машина продолжает работу.
- Заполнение машины водой автоматически начинается по ее включении.
- Точка на дисплее продолжает мигать до достижения нужного уровня.
- **СТРОКА СОСТОЯНИЯ (6)** загорается сверху вниз, указывая на то, что идет нагрев машины.
- После достижения рабочей температуры **СТРОКА СОСТОЯНИЯ (6)** продолжит гореть зеленым светом.
- Достигнуты оптимальные условия для начала мойки.

4.3 Заполнение корзины

См. рис. 3 Для того чтобы обеспечить правильную работу посудомоечной машины, следуйте описанным ниже правилам:

- Используйте подходящую корзину, заполните ее посудой, не допуская перегрузки и перекрытия предметов.
- Всегда очищайте посуду перед установкой в посудомоечную машину; не ставьте в машину посуду с засохшими или твердыми остатками пищи.
- Ставьте очищенную посуду в корзину лицевой стороной вниз.
- В наклонную корзину ставьте тарелки и подобные предметы внутренней поверхностью вверх.
- Ставьте столовые приборы в корзину для столовых приборов ручками вниз.
- Не помещайте столовые приборы из серебра и нержавеющей стали в одну корзину для столовых приборов, так как это ведет к возникновению пятен на серебре и к возможной коррозии нержавеющей стали.
- Мойте посуду сразу после использования, чтобы предотвратить засыхание и прилипание остатков пищи.

В посудомоечной машине допускается мыть только прочную посуду, пригодную для мытья в посудомоечных машинах.

4.4 Выбор и запуск цикла

- Выберите цикл мойки, соответствующий типу посуды, с помощью многократного нажатия кнопки **ВЫБОР ПРОГРАММЫ (3)** или **ВЫБОР СПЕЦИАЛЬНЫХ ПРОГРАММ (2)**; при этом на дисплее отобразится номер выбранного рабочего цикла (Рис.4).
- Для запуска программы нажмите кнопку «ПУСК» (4); при этом **СТРОКА СОСТОЯНИЯ (6)** начнет мигать оранжевым светом и расти снизу вверх, указывая на время выполнения цикла.
- По окончании цикла строка состояния загорится зеленым светом (Рис.5).
- Чтобы посуда быстро просохла, сразу же по окончании цикла извлеките корзину из машины.
- Для досрочного завершения цикла мойки нажмите Кнопку «ПУСК» (4).

ПРИМЕЧАНИЕ: В купольных моделях после первого рабочего цикла самостоятельно включается функция автоматического запуска, то есть запуск последующих циклов происходит автоматически после закрывания крышки. Этот режим отображается на дисплее с помощью надписи "AS".

4.5 Программы

<i>Pr 1</i>	Для мытья слабозагрязненной посуды, короткая программа.
<i>Pr 2</i>	Для мытья посуды средней степени загрязнения, программа средней продолжительности.
<i>Pr 3</i>	Для мытья посуды с сильной степенью загрязнения, продолжительная программа.
<i>CLE</i>	Цикл слива и заключительной очистки, выполняемый в конце дня.
<i>dr</i>	Цикл слива.

4.6 Специальные программы (*опция)

<i>Eco</i>	Программа с сокращенным потреблением энергии, выполняет мойку с меньшими по сравнению с обычными программами значениями температуры и расхода воды; при этом хороший результат мытья достигается за счет механического воздействия продолжительной мойки.
<i>Act Act2</i>	Программа Intensive рекомендуется для мытья посуды с сильной степенью загрязнения, в том числе с давно находящимися на ней остатками пищи. Программа выполняет 2 цикла мойки и 2 ополаскивания.
<i>StEE</i>	Программа мытья столовых приборов рекомендуется для мытья вилок, ложек, ножей и других столовых приборов любого типа. Эта программа мойки отличается от других программ более высокой продолжительностью.
<i>rEFFr</i>	Рекомендуется в случаях, когда необходимо выполнять мойку с полной заменой воды в баке, как, например, при следующих друг за другом циклах мойки посуды, содержащей большое количество жира и масел. Полная замена воды в баке требует большей продолжительности цикла.
<i>PLAt</i>	Программа для мытья тарелок.
<i>GLAS</i>	Программа мойки стаканов. Рекомендуется для мытья стаканов всех форм и размеров. Осуществляет мойку с пониженной температурой ополаскивания (требует более продолжительного времени ополаскивания).
<i>Long</i>	Речь идет о продолжительном цикле, длительность которого варьируется в зависимости от модели. Длительность цикла можно регулировать по своему усмотрению нажатием кнопки «ПУСК» (4) во время мойки, в результате которого мойка будет прервана и начнется этап ополаскивания.
<i>San</i>	Рекомендуется при выполнении мойки, которая обеспечивала бы дезинфекцию посуды. Эта программа осуществляет контроль температуры и времени мойки с расчетом постоянной A0. Программа завершается, когда значение параметра A0 достигает 30. Продолжительность является переменной и в среднем составляет около 20 минут, рабочая температура достигает 70 C°. ПРИМЕЧАНИЕ: В случае, когда требуется значение A0, отличное от 30, обращайтесь к уполномоченному специалисту, который внесет соответствующие изменения в ПО машины.
<i>Pr 5</i>	Цикл, рекомендованный для получения блеска стаканов, используемый только в сочетании с обратноосмотическим устройством.
<i>Pr 6</i>	Продолжительная программа для мытья посуды с сильной степенью загрязнения (8 мин).
<i>Pr 7</i>	Продолжительная программа для мытья посуды с сильной степенью загрязнения (10 мин).

Внимание! Специальные программы могут иметься или нет в зависимости от модели посудомоечной машины.

4.7 Автоматический запуск цикла

Данная функция позволяет автоматически запускать выбранный цикл сразу после закрытия дверцы машины. Для активации этой функции действуйте следующим образом (*Рис.6*):

- Если эта функция не предусмотрена по умолчанию, ее следует предварительно активировать в меню настроек.
- При включенной машине с открытой дверцей нажмите кнопку «ПУСК» (4) и удерживайте нажатой (не менее пяти секунд) до тех пор, пока на дисплее не появится символ **AS**.
- Для отключения функции снова нажмите кнопку «ПУСК» (4) и удерживайте нажатой в течение менее пяти секунд при открытой дверце машины.

4.8 Демонтаж дополнительного фильтра

- Приведите коромысла мойки и ополаскивания в положение, перпендикулярное краю дверцы (*Рис.7*).
Если посудомоечная машина оснащена 3 разбрызгивателями, перед тем как снимать комплексный фильтр, необходимо предварительно снять держатель разбрызгивателей.
- Приподнимите каждую половину фильтра с помощью соответствующей ручки.

4.9 Опорожнение машины

4.9.1 Машины без сливного насоса

- Выключите машину.
- Снимите дополнительный фильтр, если таковой имеется (*Рис.7А*).
- Выньте устройство перелива, потянув его вверх (*Рис.8В*).
- Дождитесь полного опорожнения бака.
- При необходимости выньте фильтр бака и выполните его чистку (*Рис.8С*).

4.9.2 Машины с циклом разгрузки (*опция)

- Снимите дополнительный фильтр, если таковой имеется (*Рис.7*).
- При наличии устройства перелива выньте его, потянув вверх (*Рис.9*).
- Закройте дверцу.
- Выберите цикл **dr**.
- Нажмите кнопку «ПУСК» (4) для запуска цикла.
- Машина выполнит цикл слива с самоочищением (*если таковое предусмотрено), и по его окончании выключится.
- При необходимости выньте фильтр бака и выполните его чистку (*Рис.8С*).

4.10 Выключение машины

- Нажмите кнопку «ВКЛ/ВЫКЛ» (1); при этом на **ДИСПЛЕЕ** (5) продолжат гореть центральные сегменты, указывая на наличие напряжения.

4.11 Регенерация смол (*опция)

Когда на дисплее машины с внутренним умягчителем воды мигает надпись **rEG**, это означает, что для восстановления его правильной работы необходимо выполнить цикл регенерации. Действуйте следующим образом (**Рис. 11**):

- Осуществите опорожнение и чистку машины.
- После извлечения дополнительного фильтра откройте бачок для соли, расположенный внутри бака.
- Насыпьте в него 250-300 г соли для регенерации (поваренной соли без каких-либо добавок в виде крупинок диаметром 1 или 2 мм).
- Хорошо затяните пробку бака.
- Убедитесь, что устройство перелива снято.
- Закройте дверцу и включите машину.
- С помощью кнопки **ВЫБОР ПРОГРАММ (3)** выберите цикл регенерации смол, при этом на дисплее появится надпись **rEG**.
- Для начала цикла нажмите кнопку **«ПУСК» (4)**.
- Продолжительность цикла регенерации составляет около 20 минут.
- По окончании цикла машина выключается.

ПРИМЕЧАНИЕ: Не выключайте машину во время цикла регенерации смол

4.12 Отображение информации

- Нажав и удерживая нажатой в течение нескольких секунд кнопку **«ПУСК» (4)**, можно осуществлять последовательную визуализацию температуры бойлера, температуры бака и числа циклов, выполненных машиной.
- Такая визуализация возможна как до начала цикла, так и в ходе его выполнения; она выполняется лишь в течение ограниченного времени.
- Нажав и удерживая нажатой в течение нескольких секунд кнопку **«ВЫБОР ПРОГРАММ» (3)**, можно осуществлять последовательную визуализацию температуры бойлера, температуры бака, постоянно и для всех программ.
- Данную функцию можно отключить, нажав и удерживая нажатой в течение нескольких секунд кнопку **«ВЫБОР ПРОГРАММ» (3)**.

4.13 Список отображаемых сообщений

	Дверца открыта		Количество выполненных циклов
	Температура ополаскивания		Конец цикла
	Температура мойки		Функция автоматического запуска включена
	Выполняется регенерация		Непрерывная мойка
	Отсутствие соли в умягчителе		Необходимость техобслуживания

4.14 Окончание работы

- В конце рабочего дня всегда опорожняйте машину согласно указаниям, приведенным в параграфе «Опорожнение машины».
- Отключите электропитание с помощью главного рубильника и закройте внешний водопроводный кран.
- Выполните плановое техобслуживание и произведите чистку машины в соответствии с указаниями, приведенными в параграфе «Техобслуживание».
- По возможности, оставьте приоткрытой дверцу посудомоечной машины во избежание образования внутри неприятных запахов.

ГЛАВА 5 ТЕХНИЧЕСКОЕ ОБСЛУЖИВАНИЕ

5.1 Общие правила



Перед выполнением любых работ по техническому обслуживанию полностью слейте воду, отключите электропитание и закройте кран подачи воды.

Запрещается использовать высоконапорные струи воды – это может повредить электрооборудование.

Мыть панели корпуса допускается только в холодном состоянии, используя только моющие средства, специально предназначенные для стали.

Если существует опасность замерзания воды, необходимо слить воду из бойлера и мытьевого насоса.

5.2 Чистка

Для обеспечения надлежащего рабочего состояния машины необходимо проводить регулярное обслуживание, как описано ниже. Рекомендуется периодически проводить санитарную обработку машины с использованием подходящих неагрессивных коммерческих продуктов.

5.3 Чистка фильтров

Выполняйте эту процедуру в конце дня или в случае загрязнения фильтров:

1. Снимите и очистите корзины.
2. Опорожните бак, как описано в разделе «Слив воды из машины».
3. Извлеките и тщательно очистите все фильтры.
4. Запрещается использовать абразивные продукты для чистки бака.
5. По окончании процедуры установите все снятые детали на место.

5.4 Чистка лопастей

Моющие и ополаскивающие лопасти легко снимаются для чистки их форсунок и предотвращения засорения/отложения накипи.

Выполните следующие действия (**рис. 9**):

- Снимите распылительные лопасти, отвинтив крепежные гайки или отсоединив быстроразъемные соединения на оборудованных ими машинах.
- Промойте все детали под струей проточной воды и тщательно очистите форсунки, при необходимости используйте зубочистку или заостренный инструмент.
- Очистите оси вращения лопастей внутри машины и зону слива мытьевой и ополаскивающей воды.
- Установите лопасти на место и убедитесь, что они вращаются свободно.

ГЛАВА 6 САМОДИАГНОСТИКА

Машина оснащена системой самодиагностики, которая регистрирует и предупреждает о ряде неисправностей.

Неисправность	Описание и возможные способы устранения
Er 01	Нет ополаскивания. Цикл ополаскивания не был завершен правильно. Убедитесь, что ополаскивающие форсунки чистые.
Er 02	Нет слива. Вода не слилась или слилась неправильно. Убедитесь, что сливная труба не согнута и не пережата, что сифон и фильтры не заблокированы. В машинах, оснащенных переливным патрубком, снимайте его перед запуском цикла слива.
Er 03	Ошибка сброса температуры ополаскивания. Температура бойлера не была сброшена в установленное время в процессе цикла мытья. Выключите и снова включите машину, запустите новый цикл.
SAFE Er 04	Ошибка заполнения бака водой. Убедитесь, что трубы подсоединены надлежащим образом, и что кран подачи воды открыт. Там, где это предусмотрено, проверьте наличие переливного патрубка. Выключите посудомоечную машину, затем вновь включите ее и заполните повторно.
Er 05	Неисправность термометра бака. (Обрыв в цепи датчика) Машина не считывает значение температуры бака. Выключите и снова включите посудомоечную машину.
Er 06	Неисправность термометра бака. (Короткое замыкание в цепи датчика) Машина не считывает значение температуры бака. Выключите и снова включите посудомоечную машину.
Er 07	Неисправность термометра бойлера. (Обрыв в цепи датчика) Машина не считывает значение температуры бойлера. Выключите и снова включите посудомоечную машину.
Er 08	Неисправность термометра бойлера. (Короткое замыкание в цепи датчика) Машина не считывает значение температуры бойлера. Выключите и снова включите посудомоечную машину.
Er 09	Превышение лимита времени заполнения бойлера: бойлер не заполнен. Невозможно выполнить цикл ополаскивания. Убедитесь, что водопроводный кран открыт. Выключите и снова включите машину, запустите новый цикл.
Er 21	Недостаточное ополаскивание: не выполнено правильное количество циклов ополаскивания; убедитесь, что ополаскивающие форсунки чистые. Данная ошибка не останавливает работу машины.
Er 22	Ошибка сброса температуры бака: Температура бака не была сброшена в установленное время в процессе цикла мытья. Выключите и снова включите машину, запустите новый цикл.
SAFE Er 5F	Электромеханическое предохранительное устройство: сработали предохранительные термостаты бойлера или бака, или сработало предохранительное реле давления бака.
SAFE Er 5L	Предохранительное реле уровня: Ненадлежащий уровень воды в баке.
dr t	Грязный фильтр: ненадлежащий уровень воды в баке из-за грязного фильтра или неправильно установленного переливного патрубка.
ПРЕДУПРЕЖДЕНИЕ! При выключении и повторном включении посудомоечной машины производится «сброс» аварийных сигналов; если после выполнения указанных инструкций неисправность не устраняется, обратитесь в авторизованный сервисный центр.	

ГЛАВА 7 РЕГУЛИРОВКИ И НАСТРОЙКИ



Следующие настройки должны выполняться только квалифицированным специалистом.

Перечисленные ниже параметры могут быть заданы во время монтажа или впоследствии с помощью меню настроек, вход в которое осуществляется следующим образом:

- Машина должна находиться в режиме ожидания с открытой дверцей.
- Одновременно нажмите кнопки **1** и **2** («ВКЛ/ВЫКЛ» и «ВЫБОР СПЕЦИАЛЬНЫХ ПРОГРАММ») и удерживайте их нажатыми в течение 5 секунд, затем задайте код **СН 12** (используя кнопки **3** и **4** для прокрутки кодов, а кнопку **1** - для подтверждения).
- Последовательно нажимая в дальнейшем кнопку **1** («ВКЛ/ВЫКЛ»), можно прокручивать следующие параметры, активируя и/или изменяя их с помощью кнопок **3** и **4** (измененное значение параметра сохраняется в памяти без необходимости подтверждения). Список параметров может варьироваться в зависимости от типа машины.

	<i>Язык</i>	Выбор языка
	<i>Boiler Temperature</i>	Регулировка температуры бойлера для различных программ. В исполнениях с атмосферным бойлером (с насосом ополаскивания) имеются различные настройки для каждой программы (b1 – b2 – b3)
	<i>Tank Temperature</i>	Регулировка температуры бака для различных программ. В исполнениях с насосом ополаскивания имеются различные настройки для каждой программы (t1 – t2 – t3)
	<i>Thermo - Stop</i>	Активация функции Thermostop, обеспечивающей правильную температуру ополаскивания.
	<i>Energy Saving</i>	Активация функции Energy Saving, служащей для обеспечения энергосбережения в то время когда машина включена, но не используется.
	<i>Detergent Pump</i>	Ручное включение дозатора моющего средства
	<i>Rinse Aid Pump</i>	Ручное включение дозатора ополаскивателя
	<i>Manual Rinse</i>	Ручное включение насоса ополаскивания
	<i>Dosage Detergent</i>	Время дозировки моющего средства
	<i>Dosage Rinse Aid</i>	Время дозировки ополаскивателя
	<i>Water Hardness</i>	Задание жесткости воды, подаваемой в машину (на машинах с умягчителем): введите значение согласно приведенной ниже таблице.
	<i>Set Number Service Cycles</i>	Настройка и активация счетчика циклов, который осуществляет индикацию сообщения о необходимости выполнения техобслуживания (Service) внешнего умягчителя. Надпись "Service" можно удалить с дисплея, нажав и удерживая нажатыми все 4 кнопки при выключенной машине и открытой дверце.
	<i>Autostart Autoenabling</i>	Автовключение функции автоматического пуска
	<i>Manual Drain</i>	Ручное включение насоса слива

После настройки нужных параметров для выхода с сохранением всех выполненных изменений нажмите кнопку **1** и удерживайте ее нажатой до тех пор, пока на дисплее не появятся черточки, указывающие на наличие напряжения.

7.1 Задание жесткости воды на встроенном умягчителе

Задайте жесткость воды, подаваемой в машину, **dH** в меню настроек согласно приведенной ниже таблице:

Измеренная жесткость		dH	Измеренная жесткость		dH
°fr	dGH	Уровень жесткости	°fr	dGH	Уровень жесткости
0 ÷ 20	0 ÷ 11	1	41 ÷ 45	23 ÷ 25	6
21 ÷ 25	12 ÷ 14	2	46 ÷ 50	26 ÷ 28	7
26 ÷ 30	15 ÷ 17	3	51 ÷ 55	29 ÷ 31	8
31 ÷ 35	17 ÷ 20	4	56 ÷ 60	31 ÷ 34	9
36 ÷ 40	20 ÷ 22	5			

ГЛАВА 8 УТИЛИЗАЦИЯ



Наши машины не содержат материалов, требующих специальной обработки. (Применимо для ЕС и стран с утилизацией сортируемых отходов)

Данный символ на приборе или его документации означает, что прибор в конце срока службы подлежит утилизации отдельно от обычных бытовых отходов. Чтобы исключить вероятность нанесения вреда окружающей среде или здоровью человека в результате ненадлежащей утилизации, необходимо отделять прибор от отходов других типов и принимать меры, способствующие рациональному повторному использованию материальных ресурсов.

Бытовым потребителям следует обратиться к своему дилеру или в местные органы власти за информацией о сортировке и утилизации отходов данного типа продукта. Корпоративным пользователям надлежит обратиться к своему поставщику и проверить положения и условия договора купли-продажи. Не допускается утилизировать данное изделие совместно с другими коммерческими отходами.

	Символы	Предмет	Материал	%
Материалы, подлежащие непосредственной переработке		Металлический лист	Сталь	80
		Картонная упаковка	PAP	
		Деревянный поддон	ISPM15	
		Пластиковые детали	PP, PP+FV	
Материалы со сложным составом		Двигатели	В сборе	20
		Электрические компоненты		
		Электронные компоненты		
	РЕЕЕ	Резиновые детали	EPDM	

ГЛАВА 9 ОКРУЖАЮЩАЯ СРЕДА

ЗАЩИТА ОКРУЖАЮЩЕЙ СРЕДЫ

Надлежащее использование посудомоечной машины может улучшить ее воздействие на окружающую среду при соблюдении следующих простых правил:

- Мойте только полностью заполненные корзины.
- Выключайте посудомоечную машину, когда она не используется.
- Держите машину закрытой, когда она находится в режиме ожидания.
- Используйте программы мытья, соответствующие степени загрязнения посуды.
- Обеспечивайте машину горячей водой, если она нагревается газом.
- Обеспечьте подключение стоков к подходящей канализации.
- Не превышайте рекомендуемую дозу моющего средства.

Производитель оставляет за собой право изменять электрические, технические и эстетические характеристики этого устройства и заменять любые его детали без предварительного уведомления, поскольку он считает необходимым предлагать более надежные изделия, с большим сроком службы и передовыми технологиями.

OBSAH

KAP 1	RIZIKA A DŮLEŽITÁ UPOZORNĚNÍ	2
1.1	NORMÁLNÍ PROVOZNÍ PODMÍNKY	3
KAP 2	PŘEDMLUVA	3
KAP 3	INSTALACE	4
3.1	VYBALENÍ	4
3.2	UMÍSTĚNÍ	4
3.3	PŘIPOJENÍ K ELEKTRICKÉ SÍTI	5
3.4	PŘIPOJENÍ K VODOVODNÍ SÍTI	6
3.5	PŘIPOJENÍ K ODPADNÍMU POTRUBÍ	6
3.6	LEŠTIDLO A MYCÍ PROSTŘEDEK	6
KAP 4	POUŽITÍ SPOTŘEBIČE	7
4.1	VYSVĚTLIVKY A SYMBOLY	7
4.2	ZAPNUTÍ	7
4.3	PŘÍPRAVA KOŠE	7
4.4	VÝBĚR A SPUŠTĚNÍ CYKLU	7
4.5	PROGRAMY	8
4.6	SPECIÁLNÍ PROGRAMY (*VOLITELNÉ)	8
4.7	AUTOMATICKÉ SPUŠTĚNÍ CYKLU	9
4.8	ODSTRANĚNÍ ÚPLNÉHO FILTRU	9
4.9	VYPUŠTĚNÍ SPOTŘEBIČE	9
	4.9.1 <i>Spotřebiče bez vypouštěcího čerpadla</i>	9
	4.9.2 <i>Spotřebiče s vypouštěcím cyklem (*volitelné)</i>	9
4.10	VYPNUTÍ SPOTŘEBIČE	9
4.11	REGENERACE PRYSKYŘIC (*VOLITELNÁ)	9
4.12	ZOBRAZENÍ INFORMACÍ	10
4.13	SEZNAM ZOBRAZOVANÝCH ZPRÁV	10
4.14	UKONČENÍ PROVOZU	10
KAP 5	ÚDRŽBA	11
5.1	OBECNÁ PRAVIDLA	11
5.2	ČIŠTĚNÍ	11
5.3	ČIŠTĚNÍ FILTRAČNÍ JEDNOTKY	11
5.4	ČIŠTĚNÍ MYCÍCH RAMEN	11
KAP 6	AUTODIAGNOSTIKA	12
KAP 7	SEŘÍZENÍ A NASTAVENÍ	13
7.1	NASTAVENÍ TVRDOSTI ZABUDOVANÉHO ZMĚKČOVAČE	14
KAP 8	LIKVIDACE	14
KAP 9	ŽIVOTNÍ PROSTŘEDÍ	14

Výrobce si podle zákona vyhrazuje vlastnictví tohoto dokumentu a zakazuje jakékoli kopírování a šíření dokumentu bez jeho předběžného písemného souhlasu.

Výrobce si vyhrazuje právo na provedení změn bez předběžného upozornění za účelem vylepšení, která považuje za nezbytné.



Před spuštěním spotřebiče si pečlivě přečtěte návod k obsluze. Upozornění uvedená v tomto návodu obsahují důležité bezpečnostní pokyny pro různé fáze instalace, použití a údržby. Nedodržení pokynů uvedených v příložené dokumentaci může nepříznivě ovlivnit bezpečnost spotřebiče a může způsobit propadnutí záruky.

Kap 1 RIZIKA A DŮLEŽITÁ UPOZORNĚNÍ

- Tento spotřebič se smí používat pouze k účelu, ke kterému byl výslovně určen. Každé jiné použití se považuje za nevhodné a tedy nebezpečné.
- Pracovníci, kteří spotřebič instalují, musí odpovídajícím způsobem poučit uživatele o provozu spotřebiče a o případných bezpečnostních opatřeních, která mají být dodržována, včetně praktického převedení.
- Jakékoliv zásahy na spotřebiči, a to i v případě poruchy, mohou provádět pouze kvalifikovaní pracovníci výrobce nebo autorizovaného servisu, kteří smějí používat pouze originální náhradní díly.
- Před provedením údržby, opravy a čištění vždy odpojte nebo izolujte spotřebič od elektrické a vodovodní sítě.
- Spotřebič **NESMÍ** používat nevyškolení pracovníci.
- Tento spotřebič smějí používat děti starší 8 let a osoby se sníženými fyzickými, smyslovými nebo duševními schopnostmi, nebo osoby bez patřičných znalostí a zkušeností pouze tehdy, když na ně dohlíží dospělý odpovědný za jejich bezpečnost, nebo pokud dostaly pokyny k bezpečnému používání spotřebiče.
- Děti si nesmějí se spotřebičem hrát.
- Doporučené čištění a údržbu nesmějí děti provádět bez dozoru dospělých.
- Pokud se spotřebič nepoužívá, **NESMÍ** být pod proudem.
- Není-li spotřebič vybaven konektorem nebo jiným prostředkem úplného odpojení s oddělením všech kontaktů, musí být tato odpojovací zařízení začleněna do napájecí sítě v souladu s instalačními předpisy.
- Pokud je napájecí kabel poškozený, smí ho vyměnit pouze výrobce, pracovník servisu nebo jiný, podobně kvalifikovaný pracovník, aby nedošlo k úrazu.
- Šroub umístěný na spotřebiči označený symbolem 5021 normy IEC 60417 představuje ekvipotenciální spojení.
- Neotvírejte **NIKDY** rychle dveře spotřebiče, pokud cyklus ještě neskončil.
- Nepoužívejte **NIKDY** spotřebič bez ochranných prvků navržených výrobcem.
- Nepoužívejte **NIKDY** spotřebič k mytí předmětů typu, tvaru, velikosti nebo materiálu, jež nejsou vhodné pro mytí v myčce, či předmětů, které jsou nějakým způsobem poškozené.
- Nepoužívejte **NIKDY** spotřebič nebo jeho části jako schůdky nebo jako opory pro osoby, věci nebo zvířata.
- Nepřetěžujte **NIKDY** otevřené dveře spotřebiče s předním plněním, protože tyto dveře jsou dimenzovány tak, aby unesly pouze koš s nádobím.
- Nedávejte **NIKDY** holé ruce do mycích roztoků.

- Po instalaci **NIKDY** spotřebič nepřeklápějte.
- Jestliže si všimnete špatného chodu myčky nebo úniku vody, okamžitě vytáhněte zástrčku ze zásuvky a zavřete přívod vody.
- Nestavte myčku do blízkosti zdrojů tepla s více než 50 °C.
- Nevystavujte myčku **NIKDY** působení počasí (déšť, slunce apod.)
- Myčka nesmí být instalovaná venku bez přiměřené ochrany.
- Nikdy nezapínejte mycí program bez přepadu ve vaně.
- Nikdy ke spotřebiči nepřibližujte magnetické předměty.
- Nepoužívejte horní část spotřebiče jako odkladovou plochu.
- Instalační technik má povinnost ověřit dobrou účinnost uzemnění.
- Po ukončení zkoušek má instalační technik povinnost sepsat písemné prohlášení o správné instalaci a zkoušce v souladu se všemi normami a předpisy.
- **NIKDY** neupravujte polohu ani nemanipulujte s prvky, ze kterých se stroj skládá, tyto činnosti by mohly ohrozit bezpečnost stroje.
- Hladina akustického tlaku podle EN ISO 4871
 - LpA Max = 55 db Kpa = 2,5 db pro verze pod pult
 - LpA Max = 65 db Kpa = 2,5 db pro verze s kapotou
 - LpA Max = 76 db Kpa = 1,5 db pro verze mycí stroje
- Max. teplota přívodu vody: 50 °C
- Max. tlak přívodu vody: 4 bar (400 kPa)
- Spotřebič je navržen tak, aby byl trvale připojen k přívodu vody.
- Spotřebič nesmí být čištěn proudem vody nebo páry.
- Max. výška vypouštění
 - Na zemi u verzí s přepadem
 - Maximální výška 1 m u verzí s vypouštěcím čerpadlem

1.1 Normální provozní podmínky

Teplota prostředí: max. 40 °C / min. 4 °C (průměr 30 °C)

Nadmožská výška: do 2000 m

Relativní vlhkost: max. 30 % při 40 °C / max. 90 % při 20 °C

Kap 2 PŘEDMLUVA

Upozornění:

Veškerou dokumentaci uložte pečlivě v blízkosti spotřebiče; předejte ji technikům a uživatelům a zachovejte ji v úplnosti. Uložte ji na bezpečném místě, v případě častých konzultací si také můžete pořídit kopie dokumentů.

Před jakýmkoli použitím spotřebiče si obsluha musí návod pozorně přečíst, porozumět mu a postupovat podle uvedených údajů.

Spotřebič je určen výlučně pro profesionální mytí nádobí ve velkých zařízeních a jeho instalace, provoz a údržba musí být vždy vyhrazena odborně vyškoleným pracovníkům, kteří se budou řídit pokyny výrobce.

Záruka:

Výrobce odmítá jakoukoli odpovědnost a záruku v případě zranění osob nebo škod na věcech způsobené nedodržením pokynů a nesprávným používáním spotřebiče.

Nedodržení pokynů uvedených v příložené dokumentaci může nepříznivě ovlivnit bezpečnost spotřebiče a může způsobit propadnutí záruky.

Instalace a opravy prováděné neoprávněnými techniky nebo použití jiných než originálních náhradních dílů znamená okamžité propadnutí záruky.

Skladování:

Přeprava a skladování: v rozmezí -10 °C a 55 °C se špičkami do 70 °C (po dobu max. 24 hodin)

Kap 3 INSTALACE

Správná instalace spotřebiče je pro správný provoz naprosto zásadní. Některé údaje potřebné pro instalaci spotřebiče jsou uvedeny na výrobním štítku umístěném na pravé straně spotřebiče a jeho kopie je na obálce tohoto návodu.



Instalaci smí provádět pouze odborně vyškolení a schválení pracovníci.

3.1 Vybalení

Zkontrolujte neporušenost obalu a zapište na dodací list všechna případně zjištěná poškození. Po odstranění obalu zkontrolujte, zda je spotřebič neporušený; jestliže je spotřebič poškozen, oznamte to neprodleně prodejci a dopravci faxem či doporučenou poštovní zásilkou. Jestliže je poškození takové, že by mohlo ohrozit bezpečnost spotřebiče, neinstalujte ho ani nepoužívejte, dokud ho kvalifikovaný technik neopraví.



Obalové materiály (plastové sáčky, polystyrén, hřebíky apod. ...) mohou být pro děti nebezpečné, proto je třeba odstranit tento obalový materiál z jejich dosahu.

3.2 Umístění

- Přesvědčte se, že v místě instalace nejsou věci a materiály, které by mohla poškodit vodní pára unikající někdy ze zapnutého spotřebiče, případně jsou-li tyto předměty dostatečně chráněny.
- Před umístěním myčky připravte v místnosti systémy pro elektroinstalaci, přívod vody a její odpad.
- V případě vestavných spotřebičů s jedinou stěnou nechte mezi stěnami stroje a přilehlými plochami alespoň 10 mm prostoru.
- Podlahy nebo vestavné místo musí být dimenzovány s ohledem na celkovou hmotnost myčky.
- Spotřebič je nutné instalovat na čtyři nožičky a dobře ho vyrovnat, jenom tak bude stabilní.
- Tento spotřebič je vhodný pouze pro pevné připojení; jiná instalační řešení musí být dohodnuta s výrobcem a jím schválena.
- Před použitím myčky odstraňte z pláště spotřebiče ochrannou fólii.

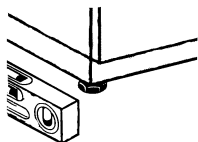

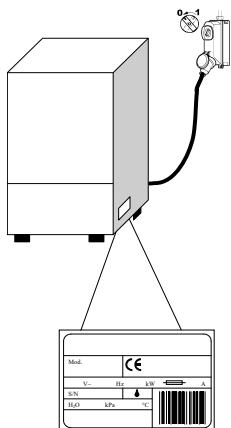

3.3 Připojení k elektrické síti

- Je nutné instalovat hlavní vypínač vícepólového typu, který přeruší všechny kontakty včetně nulového vodiče, s mezerou mezi kontakty nejméně 3 mm a s tepelně magnetickou bezpečnostní spouští, nebo spojený s pojistkami, dimenzovaný nebo kalibrovaný na výkon uvedený na výrobním štítku spotřebiče.
 - Hlavní vypínač se musí instalovat do elektrického vedení do blízkosti instalace a smí sloužit pouze jednomu spotřebiči.
 - Napětí a frekvence elektrické sítě musejí odpovídat údajům na výrobním štítku.
 - V místě instalace musí být účinný uzemňovací systém v souladu s platnými předpisy pro preventivní ochranu k zajištění bezpečnosti obsluhy i spotřebiče
- Toto zařízení vyhovuje certifikaci EN / IEC 61000-3-11 v případě impedance systému Z_{sys} menší nebo rovné Z_{max} v bodě rozhraní mezi napájecím systémem uživatele a veřejným systémem. Je odpovědností instalační technika nebo uživatele zařízení ověřit, zda je zařízení připojeno výhradně k napájecímu zdroji s impedančním systémem Z_{sys} menším nebo rovným Z_{max} .

	Z_{max}
Myčka nádobí	0,21 Ω
Kapota	0,24 Ω
Pod pult	0,41 Ω

- Napájecí kabel, výhradně typu H07RN-F, proudová únosnost v mobilním provozu při 60 °C na vodiči:
 - Třífázový spotřebič
 - -5x2,5 mm² až do 20 A
 - -5x4 mm² až do 30 A
 - -5x6 mm² až do 38 A
 - -5x10 mm² až do 54 A
 - Jednofázový spotřebič
 - -3x1,5 mm² až do 16 A
 - -3x2,5 mm² až do 25 A
- Kabel nesmí být během normálního provozu nebo běžné údržby v tahu nebo přiskřípnutý.
- Spotřebič musí být ještě zapojen do ekvipotenciálního systému, jehož připojení se provádí šroubem se symbolem 5021 normy IEC 60417. ⚡
- Ekvipotenciální vodič musí mít průřez 10 mm².
- Dbejte na správnou polaritu uvedenou v elektrickém schématu.
- Další informace najdete v příloženém elektrickém schématu.



Nepoužívejte adaptéry, vícenásobné zásuvky, nevhodné typy a průřezy kabelů nebo prodlužovačky, které nejsou v souladu s platnými instalačními předpisy.

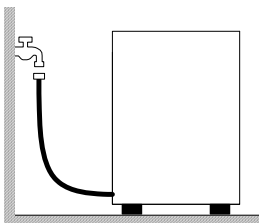

3.4 Připojení k vodovodní síti

Spotřebič se k vodovodní síti připojuje pomocí hadice. Mezi vodovodní sítí a elektrickým ventilem spotřebiče musí být uzavírací ventil. Uzavírací ventil musí být instalován na potrubí v blízkosti spotřebiče.

- Přívod vody, teplota a tlak **musí být v souladu** s údaji uvedenými na výrobním štítku s technickými údaji spotřebiče.
- Zkontrolujte, zda není přívodní průtok menší než 20 l/min.
- Jestliže je tvrdost vody vyšší než 14 °f (8 °dH), doporučujeme používat spotřebič s vnitřním změkčovačem. Jestliže je tvrdost vody vyšší než 35 °f (19,5 dH), doporučujeme instalovat vnější změkčovač před elektrický ventil.
- U spotřebičů, které nejsou vybaveny změkčovačem vody; jestliže je tvrdost vody vyšší než 14 °f (8 dH), doporučujeme instalovat vnější změkčovač před elektrický ventil.
- V případě velmi vysokých koncentrací minerálních usazenin ve vodě o vysoké vodivosti doporučujeme instalovat demineralizační zařízení.
- Spotřebiče určené k použití s odsolenou vodou nebo v každém případě s vysokou koncentrací chloridu sodného je třeba objednat zvlášť, protože pro jejich konstrukci jsou nutné specifické materiály.
- Nepoužívejte demineralizovanou vodu ve spotřebičích vybavených jednotkami pro rekuperaci tepla rekuperační baterie z recyklované mědi. V těchto případech si vyžádejte verzi s bateriemi s trubkami z nerezové oceli.

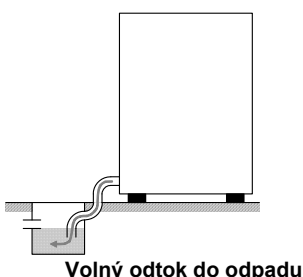

3.5 Připojení k odpadnímu potrubí

- Odpadní potrubí musí tvořit volná sifonová vpust' o velikosti vhodné pro vypouštěcí hadici dodávanou se spotřebičem. Hadice musí dosáhnout do vpusti bez natahování, namáhání, ohýbání, přiskřípnutí, stlačování či jakéhokoli jiného tlaku.
- Vypouštění vany se provádí samospádem, odtok tedy musí být nižší, než je spodek spotřebiče.

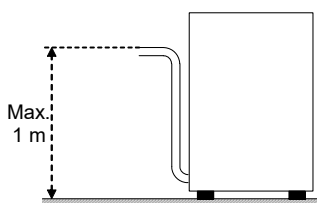

S vypouštěcím čerpadlem (k dispozici na objednávku)

- Jestliže odtok není nižší, než je spodek spotřebiče, lze použít model vybavený vypouštěcím čerpadlem (k dispozici na objednávku).
- V tomto případě smí být maximální výška odtoku 1 m.
- Vždy zkontrolujte, zda odtok funguje správně a není ucpaný.
- Každé jiné řešení musí být předem dohodnuto s výrobcem a jím schváleno.

3.6 Leštadlo a mycí prostředek

- Dávkování leštidla se provádí pomocí dávkovače, který je ve spotřebiči standardně instalovaný, pokud je jím model vybaven.
- Dávku určuje instalační technik v závislosti na tvrdosti vody; technik provede rovněž kalibraci dávkovačů.
- Před hájením kalibrace naplňte napájecí potrubí dávkovačů příslušným přípravkem.
- Kalibrace se provádí pomocí regulačních šroubů, nebo je-li to možné, přímo z ovládacího panelu.
- Hladina kapalin v zásobníku musí být vždy dostatečná pro dávkování; nikdy by nemělo dojít k úplnému vyprázdnění zásobníku, do kterého se nesmí dávat žíraviny ani přípravky obsahující nečistoty.

NIKDY nepoužívejte mycí prostředky obsahující CHLÓR nebo CHLORNANY.

Rozhodně doporučujeme instalovat automatický dávkovač mycího prostředku.

Kap 4 POUŽITÍ SPOTŘEBIČE

4.1 Vysvětlivky a symboly

S odkazem na **Obr. 1**:

1	TLAČÍTKO ON/OFF	5	DISPLAY INFORMACE
2	TLAČÍTKO NAVOLENÍ SPECIÁLNÍCH PROGRAMŮ	6	STAVOVÁ LIŠTA (LED)
3	TLAČÍTKO VOLBY PROGRAMŮ	7	KONTROLNÍ LIŠTA (LED)
4	TLAČÍTKO START		

4.2 Zapnutí

S odkazem na **Obr. 2**:

- Zapněte hlavní elektrický vypínač, otevřete vnější vodovodní kohout.
- Zkontrolujte přítomnost přepadu, pokud je u vašeho modelu.
- Stiskněte tlačítko **ON/OFF (1)**.
- **KONTROLNÍ LIŠTA (7)** se rozsvítí a změní se z červené na zelenou, což znamená provedení kontroly. Pokud se zjistí závažná porucha, lišta LED zčervená a spotřebič se vypne. Lehká závada je signalizována oranžově a spotřebič pokračuje v provozu.
- Přívod vody se spustí automaticky po zapnutí spotřebiče.
- Puntík na displeji bude blikat, dokud spotřebič nedosáhne požadované hladiny vody.
- **STAVOVÁ LIŠTA (6)** se rozsvítí shora dolů a signalizuje probíhající ohřev spotřebiče.
- Po dosažení provozní teploty zůstane **STAVOVÁ LIŠTA (6)** trvale svítit zeleně.
- Spotřebič dosáhl optimálních podmínek k mytí nádobí.

4.3 Příprava koše

S odkazem na **Obr. 3**. Aby spotřebič správně fungoval, doporučujeme postupovat podle následujících pravidel:

- Používejte odpovídající koš, dbejte na to, abyste ho nepřepřlňovali a nedávali nádobí přes sebe.
- Vždy předem odstraňte z nádobí nečistoty; nedávejte do myčky nádobí se zaschlými nebo pevnými zbytky.
- Prázdné nádoby dávejte do koše dnem vzhůru.
- Talíře a podobné nádoby vkládejte do příslušného koše nakloněné, s vnitřní stranou obrácenou směrem nahoru.
- Různé příbory patří do speciálního košíčku, s rukojetí obrácenou směrem dolů.
- Stříbrné příbory a příbory z nerezavějící oceli nedávejte do koše s ostatními příbory, protože by stříbro zhnědlo a ocel by mohla korodovat.
- Nádobí myjte ihned po použití, aby se na ně nepřilepily zbytky jídel a neztvrdly.
- V myčce myjte pouze nepoškozené nádoby vhodné pro mytí v myčce.

4.4 Výběr a spuštění cyklu

- Opakovaným stiskem tlačítka **VOLBA PROGRAMŮ (3)** nebo **VOLBA SPECIÁLNÍCH PROGRAMŮ (2)** vyberte mycí cyklus vhodný pro daný typ nádobí; na displeji se objeví zvolený mycí cyklus (**Obr. 4**).
- Stiskněte tlačítko **START (4)** ke spuštění programu, **STAVOVÁ LIŠTA (6)** začne blikat oranžově a zvyšuje se zdola nahoru k signalizaci časového průběhu cyklu.
- Po dokončení cyklu se lišta rozsvítí zeleně (**Obr. 5**).
- Chcete-li, aby nádobí rychle uschlo, vytáhněte ihned po skončení cyklu koš ze spotřebiče.
- Chcete-li ukončit mycí cyklus předčasně, stiskněte tlačítko **START (4)**.

POZN. U verzí s krytem se po prvním cyklu automaticky povolí automatické spuštění: aktivace po sobě jdoucích cyklů tedy probíhá automaticky uzavřením krytu. Tento režim je na displeji signalizován nápisem "AS".

4.5 Programy

<i>Pr 1</i>	Pro mírně špinavé nádobí, krátký program.
<i>Pr 2</i>	Pro středně špinavé nádobí, střední program.
<i>Pr 3</i>	Pro velmi špinavé nádobí, dlouhý program.
<i>CLE</i>	Cyklus vypouštění a konečného samočištění, které se provede na konci dne.
<i>dr</i>	Cyklus vypouštění.

4.6 Speciální programy (*volitelné)

<i>ECo</i>	Program se sníženou spotřebou energie myje nádobí v menším množství vody s nižší teplotou ve srovnání s normálním mycím cyklem; dobře umytého nádobí se dosahuje delší dobou mechanického působení při mytí.
<i>Act Act2</i>	Program Intensive (Intenzivní) je určen k mytí hodně špinavého nádobí i se zaschlými zbytky jídel. Program provede 2 mytí a 2 oplachy.
<i>StEE</i>	Mycí program pro příbory je vhodný pro mytí vidliček, lžic, nožů a dalších příborů všeho druhu. Tento mycí program trvá déle než ostatní programy.
<i>rEFr</i>	Doporučuje se v případě, že je nezbytné provést mytí s úplnou výměnou vody v mycí vaně, tedy několikeré mytí nádobí, které je znečištěné velkým množstvím tuků nebo olejů. Úplná výměna vody ve vaně vyžaduje delší dobu mytí.
<i>PLAt</i>	Program pro talíře.
<i>GLAS</i>	Program mytí sklenic pro myčku nádobí. Je určen k mytí sklenic všech tvarů a typů. Myje se sníženými teplotami oplachu (vyžaduje delší dobu sušení).
<i>Long</i>	Jde o prodloužený cyklus s různě dlouhou dobou v závislosti na modelu. Délka cyklu se může měnit podle libosti stisknutím tlačítka START (4) během mytí, které přeruší mytí a zapne fázi oplachu.
<i>SAh</i>	Doporučuje se, pokud potřebujete dezinfikovat umývané nádobí. Tento program kontroluje teplotu a dobu mytí a vypočítává přitom konstantu A0. Program skončí, když parametr A0 dosáhne hodnoty 30. Doba trvání je proměnná a v průměru je okolo 20 minut a teplota mycí vody dosahuje přibližně 70 °C. POZN. V případě, že si budete přát jinou hodnotu A0 než rovnající se 30, obraťte se na autorizovaného technika, který bude muset provést změnu softwaru spotřebiče.
<i>Pr 5</i>	Cyklus určený pro vyleštěné sklenice. Používá se pouze ve spojení se zařízením s reverzní osmózou.
<i>Pr 6</i>	Pro velmi špinavé nádobí, dlouhý program (8').
<i>Pr 7</i>	Pro velmi špinavé nádobí, dlouhý program (10).

Pozor: Nabídka speciálních programů se liší podle modelů myčky.

4.7 Automatické spuštění cyklu

Tato funkce umožňuje automatické spuštění vybraného cyklu zavřením dveří. Pro její zapnutí postupujte následujícím způsobem (**Obr. 6**):

- Pokud není funkce aktivovaná již z výroby, musí být nejprve aktivována v nabídce nastavení.
- U zapnutého spotřebiče s otevřenými dveřmi stiskněte (nejméně na pět sekund) tlačítko **START (4)**, až se na displeji zobrazí signalizace **AS**.
- Chcete-li funkci vypnout, stiskněte znovu tlačítko **START (4)** na pět sekund u spotřebiče s otevřenými dveřmi.

4.8 Odstranění úplného filtru

- Mycí a oplachovací ramena nastavte kolmo k okraji dveří (**Obr. 7**).
Pokud je myčka vybavena 3 ramenným mycím ramenem, musí se odstranit, aby bylo možné vyjmout celé filtry.
- Zvedněte každou polovinu filtru uchopením za rukojeť.

4.9 Vypuštění spotřebiče

4.9.1 Spotřebiče bez vypouštěcího čerpadla

- Spotřebič vypněte.
- Vyjměte úplný filtr, pokud je u modelu (**Obr. 7A**).
- Přepad vytáhněte směrem nahoru (**Obr. 8 B**).
- Počkejte, dokud není vana úplně prázdná.
- Pokud je to nutné, vyjměte filtr vany a vyčistěte jej (**Obr. 8 C**).

4.9.2 Spotřebiče s vypouštěcím cyklem (*volitelné)

- Pokud je u modelu úplný filtr, vytáhněte ho (**Obr. 7**).
- Pokud je u modelu přepad, vytáhněte směrem nahoru (**Obr. 9**).
- Zavřete dveře.
- Zvolte cyklus **dr**
- Pro spuštění cyklu stiskněte tlačítko **START (4)**.
- Spotřebič provede cyklus vypouštění vody se samočištěním (*je-li u modelu); potom se vypne.
- Pokud je to nutné, vyjměte filtr vany a vyčistěte jej (**Obr. 8 C**).

4.10 Vypnutí spotřebiče

- Stiskněte tlačítko **ON/OFF (1)**, na **DISPLEJI (5)** se rozsvítí prostřední segmenty signalizující přítomnost elektrického napětí.

4.11 Regenerace pryskyřic (*volitelná)



U spotřebičů s vnitřním změkčovačem vody se v případě, že je na displeji **rEG** musí provést cyklus regenerace pryskyřic k obnovení řádného fungování vnitřního změkčovače. Postupujte tímto způsobem (**Obr. 11**):

- Vypusťte spotřebič a vyčistěte ho.
- Po odstranění úplného filtru otevřete zásobník na sůl ve vaně.
- Nasypte do něj 250 - 300 g regenerační soli (kuchyňská sůl bez přísad s velikostí zrn od 1 do 2 mm).
- Zásobník dobře zavřete, přitlačte.
- Zkontrolujte, zda jste odstranili přepad.
- Zavřete dveře a zapněte spotřebič.
- Tlačítkem **VOLBA PROGRAMŮ (3)**, zvolte cyklus regenerace pryskyřic, na displeji se objeví **rEG**.
- Cyklus spustíte stisknutím tlačítka **START (4)**.
- Regenerační cyklus trvá přibližně 20 minut.
- Na konci cyklu se spotřebič vypne.
POZN. Spotřebič nevypíná, pokud provádí cyklus regenerace

4.12 Zobrazení informací

- Při podržení tlačítka **START (4)** stlačeného po dobu několika sekund lze postupně zobrazit teplotu ohřívače vody ve vaně a počet cyklů uskutečněných myčkou. Tyto údaje lze zobrazit jak před cyklem, tak během něj a budou zobrazeny pouze po určitou dobu.
- Při podržení tlačítka **VOLBA PROGRAMŮ (3)** stlačeného po dobu několika sekund lze postupně zobrazit teplotu ohřívače vody ve vaně trvale pro všechny programy.
- Tuto funkci lze zrušit opětovným stiskem tlačítka **VOLBA PROGRAMŮ (3)** na několik sekund.

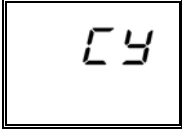
4.13 Seznam zobrazovaných zpráv

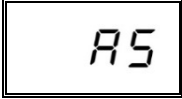
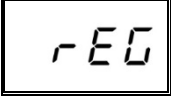
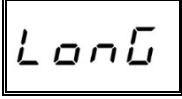
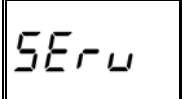
	Otevřené dveře		Počet provedených cyklů
	Teploty oplachu		Konec cyklu
	Teplota mytí		Automatické spuštění je aktivní
	Probíhající regenerace		Nepřetržité mytí
	Nedostatek soli ve změkčovači		"Servis"

4.14 Ukončení provozu

- Na konci dne vždy spotřebič vypusťte, jak je popsáno v části "Vypuštění spotřebiče".
- Přerušete elektrické napájení pomocí hlavního vypínače a zavřete vnější vodovodní kohout.
- Proveďte běžnou údržbu a čištění spotřebiče podle pokynů v části "Údržba".
- Pokud je to možné, nechte dveře myčky pootevřené, aby se zabránilo vzniku nepříjemných pachů uvnitř.

Kap 5 ÚDRŽBA

5.1 Obecná pravidla



Před každou činností údržby vypusťte všechnu vodu, přerušte elektrické napájení a zavřete vnější vodovodní kohout.

Nepoužívejte proudy vody pod tlakem, protože mohou poškodit elektrický systém.

Vnější plochy myjte až po vychladnutí s použitím přípravků speciálně určených pro údržbu oceli.

Pokud hrozí zamrznutí, vypusťte veškerou vodu z ohříváče a z čerpadla.

5.2 Čištění

K zajištění správného chodu spotřebiče se musí pravidelně provádět dále popsané postupy údržby. Doporučujeme také pravidelné dezinfekční čištění pomocí vhodných nekorozivních dezinfekčních přípravků, které zakoupíte v obchodě.

5.3 Čištění filtrační jednotky

Tento postup provádějte po skončení pracovního dne, nebo si všimnete nečistot na filtrech:

1. Odstraňte a vyčistěte koše.
2. Vypusťte vanu podle pokynů v části "Vypuštění spotřebiče".
3. Vyjměte a důkladně vyčistěte všechny filtry v myčce.
4. K čištění ocelové vany nepoužívejte abrazivní prostředky nebo nástroje.
5. Po provedení výše uvedených kroků vraťte pečlivě všechny díly zpět na místo.

5.4 Čištění mycích ramen

Mycí a oplachovací ramena se dají snadno odstranit a pravidelně se tak mohou čistit trysky, aby se zabránilo možnému ucpání anebo usazeninám.

Postupujte následovně (**Obr. 10**):

- Odstraňte ramena vyšroubováním příslušné upevňovací objímky nebo vyháknutím rychlospojky, pokud je jí myčka vybavena.
- Omyjte všechny části pod tekoucí vodou, pečlivě vyčistěte trysky například párátkem nebo malým nástrojem.
- Vyčistěte otočné čepy ramen uvnitř spotřebiče a místo výstupu mycí a oplachovací vody.
- Po omytí vraťte ramena zpět a zkontrolujte volné otáčení.

Kap 6 AUTODIAGNOSTIKA

Spotřebič je vybaven systémem vlastní diagnostiky a je schopen zjistit a signalizovat celou řadu závad.

Porucha		Popis a možné řešení
	E_r 01	Neproběhl oplach. Oplach nádobí neproběhl správně. Zkontrolujte, zda jsou oplachovací trysky čisté.
	E_r 02	Nevypustila se voda. Voda se nevypouští, nebo se nevypouští správně. Zkontrolujte, zda není vypouštěcí hadice ohnutá, či špatně připojená, nebo není ucpáný sifon či filtry. U spotřebičů vybavených přepadem je nutné přepad před spuštěním vypouštěcího cyklu odstranit.
	E_r 03	Porucha obnovení teploty oplachu. K obnovení teploty ohřívače nedošlo v předem stanoveném čase v době mycího cyklu. Spotřebič vypněte a pak znovu zapněte a proveďte nový cyklus.
SAFE	E_r 04	Porucha napouštění vody do vany. Přesvědčte se, že jsou všechny vodovodní přípojky dobře připojeny a je otevřený vodovodní kohout. Pokud je v myčce přepad, zkontrolujte, zda je na svém místě. Vypněte, a opět zapněte spotřebič, a zkuste ho znovu naplnit.
	E_r 05	Porucha teploměru vany. (Čidlo rozpojené) Spotřebič nezjistí hodnotu teploty ve vaně. Spotřebič vypněte a pak znovu zapněte.
	E_r 06	Porucha teploměru vany. (Zkrat čidla) Spotřebič nezjistí hodnotu teploty ve vaně. Spotřebič vypněte a pak znovu zapněte.
	E_r 07	Porucha teploměru ohřívače. (Čidlo rozpojené) Spotřebič nezjistí hodnotu teploty ohřívače. Spotřebič vypněte a pak znovu zapněte.
	E_r 08	Porucha teploměru ohřívače. (Zkrat čidla) Spotřebič nezjistí hodnotu teploty ohřívače. Spotřebič vypněte a pak znovu zapněte.
	E_r 09	Časová prodleva při napouštění ohřívače: ohřívač se nenapouští. Není možné provést oplach. Zkontrolujte, zda je vodovodní kohout otevřený. Vypněte, a pak znovu zapněte spotřebič, a proveďte nový cyklus.
	E_r 21	Oplach dostatečný, zkontrolujte správné vyčištění oplachovacích trysek. Při oznámení chyby se spotřebič nezastaví.
	E_r 22	Porucha obnovení teploty vany: K obnovení teploty vany nedošlo v předem stanoveném čase v době mycího cyklu. Spotřebič vypněte a pak znovu zapněte a proveďte nový cyklus.
SAFE	E_r 5F	Elektromechanická ochrana: zásah bezpečnostního termostatu ohřívače nebo vany nebo zásah bezpečnostního tlakového spínače vany.
SAFE	E_r 5L	Zajištění hladiny: Nesprávná hladina vody ve vaně.
	d_r t	Zanesený filtr: Nesprávná hladina vody ve vaně způsobená znečištěným filtrem nebo špatně vloženým přepadem.
POZOR! Vypnutí a následné zapnutí spotřebiče "resetuje" signalizaci; pokud po provedení uvedených pokynů problém dál trvá, obraťte se na autorizovaný servis.		

Kap 7 SEŘÍZENÍ A NASTAVENÍ



Následující nastavení smějí provádět pouze odborně kvalifikovaní pracovníci.

Níže uvedené parametry lze nastavit během instalace nebo později vstupem do menu Nastavení tímto způsobem:

- Spotřebič v pohotovostním režimu s otevřenými dveřmi.
- Stiskněte současně tlačítka **1** a **2** (**ON/OFF** a **VOLBA SPECIÁLNÍCH PROGRAMŮ**) na 5 sekund a vložte klíč **KEY 12** (tlačítka **3** a **4** pro změnu parametru, **1** pro potvrzení).
- Následně opakovaným stiskem tlačítka **1** (**ON/OFF**) lze procházet následující položky a aktivovat a/nebo měnit je tlačítka **3** a **4** (změněný parametr zůstane v paměti bez nutnosti potvrzení). Seznam parametrů se může lišit v závislosti na typu spotřebiče.

	<i>Language</i>	Volba jazyka
b	<i>Boiler Temperature</i>	Nastavení teploty ohřivače pro programy. Ve verzích s atmosférickým ohřivačem (oplachové čerpadlo) existují různá nastavení pro každý program (b1 – b2 – b3)
t	<i>Tank Temperature</i>	Nastavení teploty vany pro programy. Ve verzích s oplachovým čerpadlem existují různá nastavení pro každý program (t1 – t2 – t3)
tH	<i>Thermo - Stop</i>	Zapnutí funkce Thermostop, která zaručí správnou oplachovou teplotu.
ES	<i>Energy Saving</i>	Zapnutí funkce Energy Saving, která zaručí úsporu energie, když je spotřebič zapnutý, ale není v provozu.
dn	<i>Detergent Pump</i>	Ruční zapnutí dávkovače mycího prostředku
bn	<i>Rinse Aid Pump</i>	Ruční zapnutí dávkovače leštidla
rn	<i>Manual Rinse</i>	Ruční zapnutí oplachového čerpadla
dt	<i>Dosage Detergent</i>	Čas dávkování mycího prostředku
bl	<i>Dosage Rinse Aid</i>	Čas dávkování leštidla
dH	<i>Water Hardness</i>	Nastavení tvrdosti vody na vstupu (spotřebiče se změkčovačem): zadejte hodnoty podle níže uvedené tabulky
CC	<i>Set Number Service Cycles</i>	Nastavení a zapnutí počítadla cyklů, které aktivuje signalizaci údržby (Service) pro externí změkčovač. Nápis "Service" můžete odstranit podržením stlačených všech 4 tlačítek u vypnutého spotřebiče s otevřenými dveřmi.
AA	<i>Autostart Autoenabling</i>	Povolení automatického spuštění
dr	<i>Manual Drain</i>	Ruční zapnutí vypouštěcího čerpadla

Po nastavení požadovaných parametrů stačí k jejich uložení a ukončení nastavení stisknout na několik sekund tlačítko **1**, až se na displeji zobrazí čárky zapnutého napájení.

7.1 Nastavení tvrdosti zabudovaného změkčovače

V menu Nastavení zadejte stupeň tvrdosti přiváděné vody **dH** podle údajů z následující tabulky:

Naměřená tvrdost		dH	Naměřená tvrdost		dH
°fr	dGH	č.	°fr	dGH	č.
0 ÷ 20	0 ÷ 11	1	41 ÷ 45	23 ÷ 25	6
21 ÷ 25	12 ÷ 14	2	46 ÷ 50	26 ÷ 28	7
26 ÷ 30	15 ÷ 17	3	51 ÷ 55	29 ÷ 31	8
31 ÷ 35	17 ÷ 20	4	56 ÷ 60	31 ÷ 34	9
36 ÷ 40	20 ÷ 22	5			

Kap 8 LIKVIDACE

V našich spotřebičích nejsou materiály, které by vyžadovaly zvláštní postup likvidace.



(Platí v zemích Evropské unie a zemích se systémem tříděného sběru odpadu)

Symbol na spotřebiči nebo příslušných dokladech udává, že tento výrobek nesmí být po skončení životnosti likvidován spolu s domácím odpadem. Aby se zabránilo možnému znečištění životního prostředí nebo ohrožení lidského zdraví z důvodu nevhodné likvidace, doporučujeme uživateli

likvidovat tento spotřebič odděleně od ostatních typů odpadů zodpovědně ho recyklovat a podpořit tak udržitelné opětovné využívání materiálů.

Domácí uživatelé by si měli u prodejce nebo u příslušného městského úřadu zjistit informace o tříděném sběru a recyklaci tohoto typu spotřebiče.

Podnikoví uživatelé by se měli obrátit na své dodavatele a zkontrolovat všechny podmínky kupní smlouvy.

Tento spotřebič se nesmí likvidovat s jiným komerčním odpadem.

	Symboly	Součást	Materiál	%
Recyklovatelné přímo		Plech	Ocel	80
		Kartonový obal	PAP	
		Dřevěná paleta	ISPM15	
		Plastové díly	PP, PP+FV	
Složení		Motory	Smontované	20
		Elektrické díly		
		Elektronické díly		
	Gumové díly	EPDM		

Kap 9 ŽIVOTNÍ PROSTŘEDÍ

POUŽÍVÁNÍ MYČKY S OHLEDEM NA ŽIVOTNÍ PROSTŘEDÍ

Odpovědné používání myčky může přispět k menšímu ohrožení životního prostředí. Doporučujeme každodenní dodržování následujících pokynů:

Myjte pouze plné koše.

Myčku vypněte, pokud ji nepoužíváte.

Myčku zavřete, je-li v pohotovostním režimu

Používejte programy odpovídající stupni zašpinění.

Myčku plňte teplou vodou, pokud se voda ohřívá plynem.

Kontrolujte, jestli vypouštěná voda odtéká řádně do vhodné kanalizace.

Nepřekračujte doporučená množství mycích prostředků.

Výrobce si vyhrazuje právo provádět u této myčky nádobí změny v elektrickém systému, konstrukci a designu anebo výměnu dílů bez předchozího upozornění, pokud to uzná za vhodné, aby mohl neustále nabízet spolehlivý produkt s dlouhou životností a pokročilou technologií.

INNHOLDSFORTEGNELSE

KAP. 1	RISIKOER OG VIKTIGE ADVARSLER	2
1.1	NORMALE BRUKSFORHOLD	3
KAP. 2	FORORD	4
KAP. 3	INSTALLASJON	4
3.1	UTPAKKING.....	4
3.2	PLASSERING	4
3.3	ELEKTRISK TILKOBLING.....	5
3.4	VANNTIKOBLING	6
3.5	KOBLING TIL AVLØPET	6
3.6	SKYLLEMIDDEL OG VASKEMIDDEL	6
KAP. 4	BRUKE MASKINEN	7
4.1	FORKLARING OG SYMBOLER	7
4.2	SLÅ OPPVASKMASKINEN PÅ	7
4.3	FYLLE KURVEN	7
4.4	VALG AV SYKLUS OG IGANGSETTING	7
4.5	PROGRAMMER	8
4.6	SPECIALPROGRAMMER (*NOEN MODELLER).....	8
4.7	STARTE DEN AUTOMATISKE SYKLUSEN.....	9
4.8	FJERNE DET INTEGRERTE FILTERET	9
4.9	TØMME OPPVASKMASKINEN.....	9
	4.9.1 Maskiner uten avløpspumpe.....	9
	4.9.2 Maskiner med tømmesyklus (*noen modeller).....	9
4.10	SLÅ OPPVASKMASKINEN AV	9
4.11	RESIN-REGENERERING (*EKSTRAUTSTYR).....	9
4.12	VISNING AV INFORMASJON.....	10
4.13	LISTE OVER MELDINGER SOM KAN VISES	10
4.14	SKIFTETS SLUTT.....	10
KAP. 5	VEDLIKEHOLD	11
5.1	GENERELLE REGLER	11
5.2	RENGJØRING	11
5.3	RENGJØRING AV FILTERENHETEN	11
5.4	RENGJØRING AV ARMENE	11
KAP. 6	SELVDIAGNOSE	12
KAP. 7	JUSTERINGER OG INNSTILLINGER	13
7.1	INNSTILLING AV VANNHARDHET PÅ INNEBYGGET BLØTGJØRINGSANLEGG	14
KAP. 8	SKROTING	14
KAP. 9	MILJØET	14

Sett fra et juridisk synspunkt er produsenten eier av dette dokumentet. Enhver form for kopiering eller videreformidling av dokumentet uten skriftlig tillatelse er forbudt.

Produsenten forbeholder seg retten til å utføre nødvendige endringer for å forbedre dokumentet uten forvarsel.



Les instruksjonshåndboken nøye før du starter maskinen. Håndboken inneholder viktige sikkerhetsadvarsler angående installasjon, bruk og vedlikehold. Dersom instruksjonene i den vedlagte dokumentasjonen ikke følges, kan det kompromittere apparatets sikkerhet, og garantien opphører umiddelbart.

Kap. 1 RISIKOER OG VIKTIGE ADVARSLER

- Dette apparatet er kun beregnet på det formålet det er konstruert for. All annen bruk må anses som misbruk og er farlig.
- Den spesialiserte teknikeren som er ansvarlig for installering av apparatet må instruere brukeren om bruken av dette og alle relevante sikkerhetsforholdsregler, inkludert praktiske demonstrasjoner.
- Kun produsenten eller et autorisert servicesenter med kvalifisert personale kan utføre arbeid på maskinen, også ved feilfunksjoner, og kun ved bruk av originale reservedeler.
- Du må alltid koble maskinen fra strømmen og vannforsyningen eller isolere den før det utføres service, reparasjoner eller rengjøring.
- Maskinen må **IKKE** brukes av personer som ikke er blitt opplært til å bruke den.
- Dette apparatet kan brukes av barn fra 8 år og personer med reduserte fysiske, sensoriske eller mentale evner eller manglende erfaring og kunnskap, hvis de er under tilsyn eller har fått opplæring vedrørende bruk av apparatet på en trygg måte.
- Barn må ikke leke med apparatet.
- Rengjøring og brukervedlikehold som faller på brukeren må ikke utføres av barn uten tilsyn.
- Maskinen må **IKKE** stå på når den ikke er i bruk.
- Hvis maskinen ikke er utstyrt med støpsel eller en annen enhet som tillater fullstendig utkobling med separasjon av alle kontakter, må disse frakoblingsenhetene innlemmes i strømmettet i henhold til installasjonsforskriftene.
- Dersom strømledningen er skadet, må den skiftes ut av produsenten eller serviceavdelingen, eller i alle fall av en kvalifisert person, slik at man ikke løper noen risiko.
- Skruen på apparatet som er merket med symbolet 5021 i henhold til standarden IEC 60417 representerer ekvipotensialforbindelsen.
- Du må **ALDRI** åpne maskinen raskt hvis den ikke har fullført syklusen.
- Du må **ALDRI** bruke maskinen når dekslene er tatt av.
- Du må **ALDRI** bruke maskinen til å vaske gjenstander som ikke er garantert oppvaskmaskinsikre eller som ikke er i god stand.
- Du må **ALDRI** bruke maskinen eller deler på maskinen som trinn eller støtte for personer, ting eller dyr.
- Du må **ALDRI** overbelaste den åpne døren på maskiner med frontmating, som kun er beregnet på å holde kurven med servise.
- Du må **ALDRI** sette bare hender ned i vaskeløsningen.

- Du må **ALDRI** tippe maskinen over etter at den er installert.
- Hvis du oppdager feilfunksjoner eller lekkasjer, må du umiddelbart koble fra strømmen og stenge vannkranen.
- Ikke installer oppvaskmaskinen i nærheten av varmekilder på over 50°C.
- Du må **ALDRI** la oppvaskmaskinen bli utsatt for vær og vind (regn, direkte sollys osv.)
- Oppvaskmaskinen må ikke installeres utendørs uten skikkelig beskyttelse.
- Du må aldri starte et vaskeprogram uten overløpet i tanken (avhengig av modell).
- Ikke plasser magnetiske gjenstander i nærheten av maskinen.
- Ikke bruk toppen av maskinen som bord eller støtteunderlag.
- Installatøren er ansvarlig for å kontrollere at jordingssystemet fungerer som det skal.
- Etter testing må installatøren utstede en skriftlig erklæring der han/hun oppgir at maskinen er blitt installert og testet i henhold til gjeldende bestemmelser og god praksis.
- Du må **IKKE** endre plasseringen av eller tukle med maskinens komponenter. Dette kan kompromittere maskinens sikkerhet.
- Lydtryknivå i henhold til EN ISO 4871
 - Maks. LpA = 55 db Kpa=2,5 db for underbenk-versjoner
 - Maks. LpA = 65 db Kpa=2,5 db for hette-versjoner
 - Maks. LpA = 76 db Kpa=1,5 db for utstyrsvasker-versjoner
- Maks. temperatur på tilførselsvann: 50°C
- Maks. trykk på tilførselsvann: 4 bar (400 kPa)
- Apparatet er beregnet på permanent tilkobling til vannettet
- Apparatet må ikke rengjøres med dampapparater eller vannspylere.
- Maksimal tømmehøyde
 - På gulvet på versjonene med overløp
 - Maks. høyde 1 m på versjonene med avløpspumpe

1.1 Normale bruksforhold

Omgivelsestemperatur: maks. 40 °C/min. 4 °C (gjennomsnitt 30 °C)

Høyde over havet: inntil 2000 meter

Relativ fuktighet: Maks. 30 % ved 40 °C / maks. 90 % ved 20 °C

Kap. 2 FORORD

Advarsler:

Oppbevar all dokumentasjon i nærheten av apparatet slik at den er tilgjengelig for teknikere og operatører som bruker det. Hold den i god stand på en sikkert sted sammen med ekstra kopier slik at det alltid er én tilgjengelig

Operatøren må lese, forstå og gjøre seg kjent med innholdet i denne håndboken før han/hun utfører arbeid på eller bruker maskinen.

Apparatet er kun beregnet på profesjonell bruk for store oppvaskoppgaver og må kun installeres, brukes og vedlikeholdes av kvalifiserte personer i henhold til produsentens instruksjoner.

Garanti:

Produsenten er ikke ansvarlig for materielle skader eller personskader som skyldes at instruksjonene ikke følges eller feil bruk av maskinen

Dersom instruksjonene i den vedlagte dokumentasjonen ikke følges, kan det kompromittere apparatets sikkerhet, og garantien opphører umiddelbart

Installasjon og reparasjon utført av ikke-autoriserte teknikere og bruk av ikke-originale reservedeler fører til at garantien opphører umiddelbart.

Lagring:

Transport og lagring: mellom 10 °C og 55 °C med toppunkter på inntil 70 °C (i maks. 24 timer)

Kap. 3 INSTALLASJON

Riktig installasjon er en forutsetning for at apparatet skal kunne fungere som det skal. Enkelte opplysninger som kreves ved installasjon av maskinen er oppgitt på typeplaten på høyre side av maskinen, og en kopi er vedlagt på omslagssiden av denne håndboken.



Maskinen må kun installeres av kvalifiserte og autoriserte teknikere.

3.1 Utpakking

Kontroller om emballasjen er hel, og noter eventuelle synlige skader på transportdokumentet. Fjern emballasjen og kontroller at apparatet er i god stand. Meld umiddelbart fra om eventuelle skader til forhandleren og speditøren via faks eller rekommandert brev med mottaksbevis. Dersom skaden er av slik omfang at den kompromitterer apparatets sikkerhet, må du ikke installere eller bruke det før det er blitt kontrollert av en kvalifisert tekniker.



Emballasjen (plastposer, ekspandert polystyren, spiker osv.) kan være farlig og må ikke etterlates innen rekkevidden for barn eller kjæledyr.

3.2 Plassering

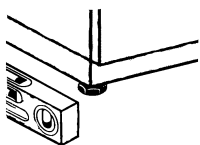

- Kontroller om det er gjenstander eller materialer på installasjonsområdet som kan ta skade av dampen som kommer ut av maskinen under drift. Hvis dette er tilfelle, må du sørge for at de blir beskyttet på en passende måte.
- Før oppvaskmaskinen settes på plass, må du sette opp tilkoblingene til strøm, vann og avløp.
- På innebygde maskiner med enkeltvegger må det være minst 10 mm mellom maskinpanelene og sideliggende overflater.
- Gulvet eller innbyggingsenheten må kunne tåle vekten av oppvaskmaskinen
- Vatre opp maskinen ved hjelp av de fire føttene for å sikre at det står støtt.
- Apparatet er kun beregnet på fast installasjon; alle andre metoder må avtales med og godkjennes av produsenten.

- Fjern beskyttelsesfilmen fra de utvendige panelene før du bruker oppvaskmaskinen.

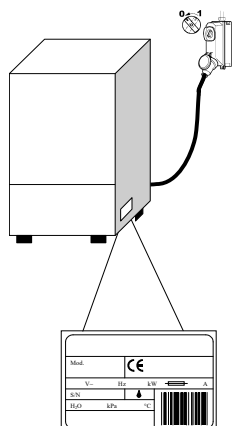

3.3 Elektrisk tilkobling

- Strømforsyningen må utstyres med en flerpolet kretsbyter (hovedstrømbryter) for å kutte alle kontakter inkludert nøytral, med en kontaktåpning på minst 3 mm og termosikring eller sikringer. Den må stilles inn etter eller tilpasses effekten som er oppgitt på maskinens navneplate.
- Hovedstrømbryteren må kobles til strømledningen i nærheten av installasjonen og kan kun kobles til én maskin av gangen.
- Hovedspenning og frekvens må svare til opplysningene på navneplaten.
- Installasjonen må inkludere et jordingssystem som er i samsvar med gjeldende bestemmelser om elektrisk sikkerhet, for å beskytte brukeren og selve apparatet

- Dette apparatet er i samsvar med EN/IEC 61000-3-11 forutsatt at impedansen til systemet Z_{sys} er mindre enn eller lik Z_{max} i grensesnittpunktet mellom brukerens tilførselssystem og det offentlige systemet. Det er installatørens ansvar å kontrollere at apparatet kun er koblet til et tilførselssystem der impedansen Z_{sys} er mindre enn eller lik Z_{max}

	Z_{max}
Utstyrvasker	0,21 Ω
Hette	0,24 Ω
Underbenk	0,41 Ω

- Strømledningen (kun av typen H07RN-F) tåler følgende strømstyrke ved kontinuerlig bruk på 60 °C:
 - Trefase maskin
 - -5x2,5 mm² inntil 20 A
 - -5x4 mm² inntil 30 A
 - -5x6 mm² inntil 38 A
 - -5x10 mm² inntil 54 A
 - Enfase maskiner
 - -3x1,5 mm² inntil 16 A
 - -3x2,5 mm² inntil 25 A
- Den må ikke strekkes eller klemmes under normal bruk eller vedlikehold.
- Apparatet må i tillegg kobles til et ekvipotensialt system, med skruen som er merket med symbolet 5021 i henhold til standarden IEC 60417. 
- Den ekvipotensiale ledningen må ha et tverrsnitt på 10 mm².
- Overhold polariteten som er angitt på ledningsdiagrammet.
- For mer informasjon, se ledningsdiagrammet.



Ikke bruk multikontakter, adaptere, ledninger med utilstrekkelig tverrsnitt eller type eller skjøteledninger som ikke er i samsvar med gjeldende bestemmelser for elektriske installasjoner.

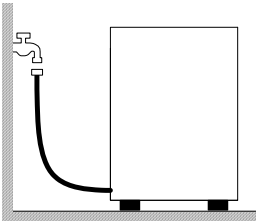

3.4 Vanntilkobling

Apparatet må kobles til vannforsyningen med en slange. En stengeventil (kran) må installeres mellom vannforsyningen og apparatets elektroventil. Kranen må være i nærheten av apparatet.

- Vannforsyning, temperatur og trykk **må tilsvare** det som er angitt på maskinens typeplate.
- Kontroller at vannkapasiteten ikke er under 20 l/min
- Dersom vannhardheten er høyere enn 14 °f (8 °dH), anbefaler vi at du bruker maskinen med et innvendig bløtgjøringsanlegg. Dersom vannhardheten er høyere enn 35 °f (19,5 °dH), installer et utvendig bløtgjøringsanlegg oppstrøms for elektroventilen
- På maskiner uten bløtgjøringsanlegg: Dersom vannhardheten er høyere enn 14 °f (8 °dH), installer et utvendig bløtgjøringsanlegg oppstrøms for elektroventilen.
- Dersom vannet inneholder store restkonsentrasjoner av mineraler med høy ledningsevne, anbefaler vi å installere et demineraliseringsanlegg.
- Maskinene som skal brukes med avsaltet vann, eller vann med et høyt innhold av natriumklorid, må spesialbestilles da de konstrueres med spesialmaterialer
- Ikke bruk demineralisert vann i maskinene med varmegjenvinning og gjenvunnede batterier av kobber. I disse tilfellene må du be om versjonen med batterier som har rør i rustfritt stål.

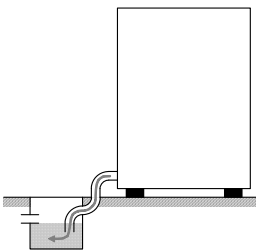

Fritt avløp

3.5 Kobling til avløpet

- Avløpet må bestå av en åpen vannlås med en størrelse som er proporsjonal med kapasiteten til avløpsslangen som følger med maskinen. Slangen må nå fram til sumpen uten å strekkes, klemmes, brettes, presses eller ved bruk av enhver form for kraft.
- Tanken tømmes etter tyngdekraftprinsippet, så avløpet må være plassert lavere enn maskinens underside.

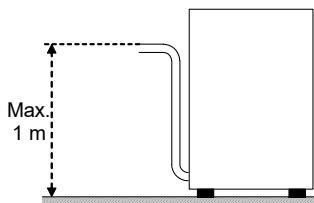

Med avløpsspumpe (tilgjengelig på forespørsel)

- Dersom avløpet ikke står lavere enn maskinens underside, kan du bruke utgaven med avløpsspumpe (tilgjengelig på forespørsel).
- I dette tilfellet må avløpshøyden være på maks. 1 m.
- Kontroller at avløpet fungerer som det skal og at det ikke er tilstoppet.
- Alle andre løsninger må avtales med og godkjennes av produsenten.

3.6 Skyllemiddel og vaskemiddel

- Skyllemiddel og vaskemiddel tilføres via maskinens innebygde dispensere (avhengig av modell).
- Dosen stilles inn av installatøren i henhold til hardheten på vannet, og han/hun justerer også dispenserne.
- Før du justerer dem, må du fylle dispensernes tilførselsslanger med de respektive produktene.
- Enhetene justeres med justeringsskruene, eller direkte fra betjeningspanelet (avhengig av modell).
- Væsknivået i beholderen må være tilstrekkelig til at væsken kan tømmes. Ikke la den bli helt tom og ikke fyll opp med korrosive eller urene produkter.

Du må ALDRI bruke Klorin- eller Hypokloritt-baserte vaskemidler.

Vi anbefaler at du installerer en automatisk vaskemiddeldispenser.

Kap. 4 BRUKE MASKINEN

4.1 Forklaring og symboler

Med henvisning til **Fig.1**:

1	PÅ/AV-KNAPP	5	INFORMASJONS-DISPLAY
2	KNAPP for VALG AV SPESIALPROGRAMMER	6	STATUSLINJE (LED)
3	PROGRAMVALG-KNAPP	7	KONTROLLINJE (LED)
4	START-KNAPP		

4.2 Slå oppvaskmaskinen på

Med henvisning til **Fig.2**:

- Slå på hovedstrømbryteren og åpne den utvendige vannkranen.
- Kontroller om overløpet er montert (noen modeller).
- Trykk på **PÅ/AV**-tasten (**1**).
- **KONTROLLINJEN (7)** tennes og skifter fra rødt til grønt for å bekrefte kontrollen. Ved en alvorlig feil lyser diodene rødt og stopper maskinen; en mindre feil vises med oransje farge og vil ikke stoppe maskinsyklusen.
- Fyllingen starter automatisk når maskinen slås på.
- Prikken på displayet blinker til riktig nivå er nådd.
- **STATUSLINJEN (6)** tennes ovenfra og ned for å vise at oppvaskmaskinen varmer seg opp.
- Når riktig driftstemperatur er nådd fortsetter **STATUSLINJEN (6)** å lyse grønt.
- Optimal vaskeforhold er oppnådd.

4.3 Fylle kurven

For riktig bruk av maskinen anbefales det å følge disse reglene, se **Fig.3**:

- Bruk en passende kurv og fyll den uten å overbelaste den og uten å plassere servisedelene oppå hverandre.
- Serviset må alltid tørkes av; ikke sett inn servise med størknede eller faste matrester.
- Plasser tomme beholdere opp-ned i kurven.
- Sett tallerkener og lignende i det skråstilte stativet, med innsiden opp.
- Sett blandet bestikk i den spesielle bestikkurven med håndtakene ned.
- Ikke sett bestikk i sølv og rustfritt stål i den samme bestikkurven da dette vil gjøre sølvet brunt og kan få stålet til å ruste.
- Vask serviset rett etter bruk for å unngå at matrester størkner og setter seg fast.
- Sett kun inn servise som er uten skader og garantert oppvaskmaskinsikkert.

4.4 Valg av syklus og igangsetting

- Velg vaskesyklusen som passer til typen servise ved å trykke flere ganger på tasten for **VALG AV PROGRAMMER (3)** eller **VALG AV SPESIALPROGRAMMER (2)**. Displayet vil vise valgt vaskesyklus (**Fig.4**).
- For å starte programmet trykker du på **START**-knappen (**4**). **STATUSLINJEN (6)** begynner å blinke oransje nedenfra og opp for angi syklusens fremdrift.
- Når syklusen er ferdig, lyser linjen grønt (**Fig.5**).
- For at serviset skal tørke raskt kan du ta kurven ut av maskinen så snart syklusen er slutt.
- For å stoppe en vaskesyklus før slutt, trykker du på **START (4)**.

N.B. På hetteversjonene aktiveres automatisk start automatisk etter den første arbeidssyklusen. Igangsetting av de påfølgende syklusene skjer automatisk når hetten lukkes. Denne modusen vises på displayet med teksten "AS".

4.5 Programmer

<i>Pr 1</i>	For lite skittent servise, kort program.
<i>Pr 2</i>	For middels skittent servise, middels program.
<i>Pr 3</i>	For svært skittent servise, langt program.
<i>CLE</i>	Tømmesyklus og selvrensjøring som skal utføres når dagen er slutt.
<i>dr</i>	Tømmesyklus.

4.6 Spesialprogrammer (*noen modeller)

<i>ECO</i>	Programmet med redusert energiforbruk utfører en vask med lavere temperatur og vannforbruk i forhold til vanlige vaskeprogrammer. Det gode vaskeresultatet oppnås ved å benytte en lengre mekanisk vask.
<i>Act Act2</i>	Det intensive programmet er egnet til vask av svært skittent servise eller med størknede matrester som har stått lenge. Programmet utfører 2 vasker og 2 skyllinger.
<i>STEEL</i>	Vaskeprogrammet for bestikk er egnet til vask av gaffler, skjærer, kniver og alle andre typer bestikk/kjøkkenredskap. Dette vaskeprogrammet varer lengre enn de andre.
<i>REFR</i>	Dette anbefales også når det er nødvendig å utføre en vask der alt vannet i vasketanken må skiftes ut. Dvs. for etterfølgende vaskesykluser av servise som er skitnet til med mye fett eller olje. Når alt vannet i tanken må skiftes ut, vil syklusen vare lengre.
<i>PLATE</i>	Program for tallerkener.
<i>GLASS</i>	Vaskeprogram for glass for oppvaskmaskin. Egnet til vask av glass av alle slag. Vasker med lavere skylletemperatur (krever lang tørketid).
<i>LONG</i>	Det dreier seg om en lang syklus med variabel varighet avhengig av modellen. Syklusens varighet kan endres etter ønske ved å trykke på START-knappen (4) under vaskesyklusen. Vaskingen avbrytes og skyllefasen startes.
<i>SAN</i>	Anbefales når det er behov for en vask som desinfiserer serviset som skal vaskes. Dette programmet utfører en kontroll av temperatur og vasketid og beregner konstanten A0. Programmet avsluttes når parameteren A0 kommer til verdien 30. Varigheten varierer og er på cirka 20 minutter; vasketemperaturen er på 70 °C. N.B. Dersom det er behov for en annen A0 verdi enn 30, må du kontakte en autorisert tekniker som vil utføre en endring på maskinens programvare.
<i>Pr 5</i>	Syklusen er egnet for å oppnå skinnende rene glass, og kan kun brukes i kombinasjon med et omvendt osmoseanlegg.
<i>Pr 6</i>	For svært skittent servise, langt program (8').
<i>Pr 7</i>	For svært skittent servise, langt program (10').

NB: De tilgjengelige spesialprogrammene avhenger av oppvaskmaskinmodellen.

4.7 Starte den automatiske syklusen

Med denne funksjonen starter den valgte syklusen automatisk når døren lukkes. Gjør som følger for å aktivere den (**Fig.6**):

- Dersom funksjonen ikke er standard, må den først aktiveres i innstillingsmenyen.
- Når maskinen er på og døren åpen trykker du **START (4)** og holder knappen inne (i minst fem sekunder) til **AS** vises på displayet.
- For å deaktivere funksjonen trykker du på **START (4)** igjen i fem sekunder når døren står åpen.

4.8 Fjerne det integrerte filteret

- Sett vaske- og skyllearmene i rett vinkel med kanten på døren (**Fig.7**). Dersom oppvaskmaskinen er utstyrt med en 3-armet vaskearm, må denne fjernes for å kunne ta ut de integrerte filterne.
- Løft ut hvert enkelt halvfilter ved hjelp av håndtaket.

4.9 Tømme oppvaskmaskinen

4.9.1 Maskiner uten avløpspumpe

- Slå av maskinen.
- Fjern det integrerte filteret (noen modeller) (**Fig.7A**).
- Trekk opp overløpet (**Fig.8 B**).
- Vent til tanken er helt tom.
- Om nødvendig tar du ut tankfilteret og rengjør det (**Fig.8C**).

4.9.2 Maskiner med tømmesyklus (*noen modeller)

- Fjern et eventuelt integrert filter (**Fig.7**).
- Trekk opp et eventuelt overløp (**Fig.9**)
- Lukk døren.
- Velg syklusen **dr**
- Trykk på **START (4)** for å starte syklusen.
- Maskinen utfører en tømmesyklus med selvrensjøring (*noen modeller), og slår seg deretter av.
- Om nødvendig tar du ut tankfilteret og rengjør det (**Fig.8C**).

4.10 Slå oppvaskmaskinen av

- Trykk på **PÅ/AV**-knappen (**1**). **DISPLAYET (5)** viser midtsegmentene som angir spenning.

4.11 Resin-regenerering (*ekstrautstyr)





Når teksten **REG** blinker på displayet på maskiner med innebygget bløtgjøringsanlegg, må det utføres en regenereringssyklus for å gjenopprette riktig funksjon på bløtgjøringsanlegget. Gjør som følger (**Fig.11**):

- Tøm maskinen og rengjør den.
 - Når du har fjernet det integrerte filteret, åpner du saltbeholderen inne i tanken.
 - Hell 250 ÷ 300 g regenereringssalt (kjøkkensalt med en kornstørrelse på 1 eller 2 mm uten tilsetninger).
 - Lukk beholderen godt.
 - Kontroller at overløpet er fjernet.
 - Lukk døren og slå på maskinen.
 - Bruk **PROGRAMVALG**-tasten (**3**) til å velge syklusen for resin-regenerering. Displayet viser **REG**.
 - Trykk på **START**-knappen (**4**) for å starte syklusen.
 - Regenereringssyklusen varer cirka 20 minutter.
 - Når syklusen er ferdig, slår maskinen seg av.
- N.B. Ikke slå av maskinen når en regenereringssyklus er i gang**

4.12 Visning av informasjon

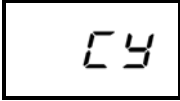
- Ved å holde inne **START**-knappen (4) i noen sekunder, kan du se temperaturen for boileren til tanken og antall sykluser som er utført av maskinen. Denne visningen kan gjøres både før og under syklusen og er kun synlig en kort stund.
- Ved å holde inne **PROGRAMVALG**-knappen (3) i noen sekunder, kan du se temperaturen for boileren til tanken, på permanent måte og for alle programmene.
- Det er mulig å deaktivere funksjonen ved å holde **PROGRAMVALG**-knappen (3) inne i noen sekunder.

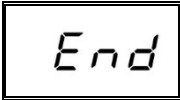
4.13 Liste over meldinger som kan vises

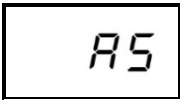
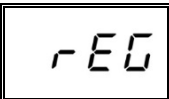
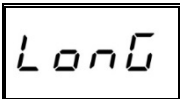
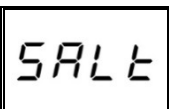
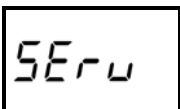
	Åpen dør		Antall utførte sykluser
	Skylltemperatur		Sykluslutt
	Vasketemperatur		Automatisk start aktivert
	Regenerering pågår		Kontinuerlig vasking
	Mangler salt i bløtgjøringsanlegg		Service

4.14 Skiftets slutt

- På slutten av dagen må du alltid tømme maskinen som beskrevet i avsnittet "Tømme maskinen".
- Koble fra strømmen med hovedbryteren og steng den utvendige vannkranen.
- Utfør rutinevedlikehold og rengjør maskinen som beskrevet i avsnittet "Vedlikehold".
- Om mulig bør du la oppvaskmaskinen stå på gløtt for å unngå at det danner seg vond lukt.

Kap. 5 VEDLIKEHOLD

5.1 Generelle regler



Før du utfører vedlikehold må du tømme ut alt vannet, koble fra strømmen og stenge den utvendige vannkranen.

Ikke bruk høytrykksspyler da dette kan skade det elektriske systemet.

De utvendige overflatene må kun rengjøres når de er kalde, med spesialprodukter for vedlikehold av stål.

Dersom det kan oppstå isdannelse, må du tømme ut vannet i boileren og vaskepumpen.

5.2 Rengjøring

For å opprettholde maskinens effektivitet må du utføre de regelmessige vedlikeholdsoppgavene som er listet nedenfor. Det anbefales å utføre en regelmessig hygieniserende behandling med passende ikke-korrosive produkter som er tilgjengelige på markedet.

5.3 Rengjøring av filterenheten

Utfør denne prosedyren ved dagens slutt når du ser smussrester på filterne:

1. Ta kurvene ut og rengjør dem.
2. Fjern tanken som beskrevet i instruksjonene i avsnittet om tømning av maskinen.
3. Fjern alle filterne i oppvaskmaskinen og rengjør dem grundig.
4. Ikke bruk skurende produkter eller gjenstander til rengjøring av ståltanken.
5. Når du har utført de beskrevne oppgavene, må du sette alle delene riktig på plass igjen.

5.4 Rengjøring av armene

Vaske- og skyllearmene er enkle å ta av for periodisk rengjøring av dysene for å hindre eventuell tilstopping og/eller avleiringer.

Gjør som følger (**Fig. 10**):

- Fjern armene ved å skru løs den tilhørende festeringen eller ved bruk av en eventuell hurtigfrakobling.
- Vask alle delene under rennende vann. Rengjør dysene grundig, om nødvendig ved hjelp av en tannpirker eller et lite spisst verktøy.
- Rengjør armenes dreiebolter inne i maskinen og området rundt utløpet for vaske- og skyllevann.
- Sett armene tilbake på plass og kontroller at de roterer fritt.

Kap. 6 SELVDIAGNOSE

Maskinen er utstyrt med et selvdiagnose-system som kan registrere og varsle om en serie feilfunksjoner.

<i>Feil</i>		<i>Beskrivelse og mulige løsninger</i>
	<i>E-r-01</i>	Ingen skylling. Skyllingen av serviset er ikke riktig utført. Kontroller at rengjøringen av skylledysene er riktig utført.
	<i>E-r-02</i>	Vannet tømmes ikke ut. Vannet tømmes ikke eller tømmes på en unormal måte. Kontroller at avløpsslangen ikke er bøyd eller klemt, og at ingen av filtrene er tilstoppet. På maskiner med overløp må dette fjernes før tømmesyklusen startes.
	<i>E-r-03</i>	Feil ved tilbakestilling av skylleteperaturen. Tilbakestilling av boiler-temperaturen er ikke blitt utført innen tidsgrensene som er innstilt for vaskesyklusen. Slå maskinen av og så på igjen og kjør en ny syklus.
SAFE	<i>E-r-04</i>	Feil ved fylling av vann i tanken. Kontroller om vanntilkoblingen er korrekt og at vannkranen er åpen. Kontroller at overløpet er tilstede (noen modeller). Slå maskinen av og så på igjen og fyll på nytt.
	<i>E-r-05</i>	Feil på tanktermometeret. (Åpen sonde) Maskinen måler ikke temperaturen i tanken. Slå maskinen av og så på igjen.
	<i>E-r-06</i>	Feil på tanktermometeret. (Kortsluttet sonde) Maskinen måler ikke temperaturen i tanken. Slå maskinen av og så på igjen.
	<i>E-r-07</i>	Feil på boiler-termometeret. (Åpen sonde) Maskinen måler ikke temperaturen i boileren. Slå maskinen av og så på igjen.
	<i>E-r-08</i>	Feil på boiler-termometeret. (Kortsluttet sonde) Maskinen måler ikke temperaturen i boileren. Slå maskinen av og så på igjen.
	<i>E-r-09</i>	Påfyllingstiden for boiler er utløpt: boileren er ikke full. Umulig å utføre skyllesyklusen. Kontroller at vannkranen er åpen. Slå av og så på igjen og kjør en ny syklus.
	<i>E-r-21</i>	Utilstrekkelig skylling: Skyllingen er ikke godt nok utført. Kontroller at skylledysene er rene. Feilen blokkerer ikke maskinen.
	<i>E-r-22</i>	Feil ved tilbakestilling av tanktemperatur: Tilbakestilling av tanktemperaturen er ikke blitt utført innen tidsgrensene som er innstilt for vaskesyklusen. Slå maskinen av og så på igjen og kjør en ny syklus.
SAFE	<i>E-r-5F</i>	Elektro-mekanisk sikkerhetsinnretning: Sikkerhetstermostatene for boiler eller tank har grepet inn, eller sikkerhetstrykkbryteren for tanken er utløst.
SAFE	<i>E-r-5L</i>	Nivåsikring: Vannivået i tanken er ikke riktig.
	<i>d-r-t</i>	Skittent filter: Vannivået i tanken er ikke riktig. Dette skyldes at filteret er skittent eller at overløpet er satt inn på feil måte.
FORSIKTIG! Ved å slå maskinen av og så på igjen tilbakestilles varselet. Hvis problemet oppstår igjen etter at du har fulgt instruksjonene, kontakt et autorisert servicesenter.		

Kap. 7 JUSTERINGER OG INNSTILLINGER



Følgende innstillinger skal kun konfigureres av en kvalifisert tekniker.

Parametrene som er opplistet nedenfor kan stilles inn, under installasjon eller senere, ved å gå til innstillingsmenyen på følgende måte:

- Maskin i standby med åpen dør.
- Trykk samtidig på knappene **1** og **2** (**PÅ/AV** og **VALG AV SPESIALPROGRAMMER**) i 5 sekunder og sett inn nøkkelen **CH 12** (knappene **3** og **4** for å endre parameteren, **1** for å bekrefte).
- Deretter trykker du gjentatte ganger på knappen **1** (**PÅ/AV**) for å bla gjennom de følgende elementene og aktivere og/eller endre dem med knappene **3** og **4** (den endrede parameteren lagres uten behov for å bekrefte). Listen over parametre kan variere avhengig av maskintypen.

	Language	Velge språk
b	Boiler Temperature	Justering av boiler-temperaturen for programmene. Versjonene med atmosfærisk boiler (skyllepumpe) har forskjellige innstillinger for hvert program (b1 – b2 – b3)
t	Tank Temperature	Justering av tanktemperaturen for programmene. Versjonene med skyllepumpe har forskjellige innstillinger for hvert program (t1 – t2 – t3)
tH	Thermo - Stop	Aktivering av termostopp-funksjonen som garanterer riktig skylletemperatur.
ES	Energy Saving	Aktivering av energisparingsfunksjonen som garanterer en energibesparelse når maskinen er slått på men ikke i bruk.
dn	Detergent Pump	Manuell aktivering av vaskemiddeldispenseren
bn	Rinse Aid Pump	Manuell aktivering av skyllemiddeldispenseren
rn	Manual Rinse	Manuell aktivering av skyllepumpen
dt	Dosage Detergent	Doseringstid for vaskemiddel
bl	Dosage Rinse Aid	Doseringstid for skyllemiddel
dH	Water Hardness	Innstilling av hardhet på tilførselsvann (maskiner med bløtgjøringsanlegg): Legg inn verdiene som er angitt i tabellen nedenfor
CC	Set Number Service Cycles	Innstilling og aktivering av syklusteller som aktiverer vedlikeholdsvarselet (Service) for utvendig avherder. Teksten "Service" kan fjernes ved å holde inne alle 4 tastene når maskinen er slått av og døren er åpen.
AA	Autostart Autoenabling	Automatisk aktivering av automatisk start
dr	Manual Drain	Manuell aktivering av avløpspumpen

Når du har stilt inn ønskede parametre, holder du knappen **1** inne til displayet viser linjestreke for å gå ut av menyen og lagre alle innstillingene.

7.1 Innstilling av vannhardhet på innebygget bløtgjøringsanlegg
Still inn hardheten på tilførselsvannet **dH** i innstillingsmenyen avhengig av det som er angitt i tabellen nedenfor:

Målt hardhet		dH	Målt hardhet		dH
°fr	dGH	ant.	°fr	dGH	ant.
0 ÷ 20	0 ÷ 11	1	41 ÷ 45	23 ÷ 25	6
21 ÷ 25	12 ÷ 14	2	46 ÷ 50	26 ÷ 28	7
26 ÷ 30	15 ÷ 17	3	51 ÷ 55	29 ÷ 31	8
31 ÷ 35	17 ÷ 20	4	56 ÷ 60	31 ÷ 34	9
36 ÷ 40	20 ÷ 22	5			

Kap. 8 SKROTING

Ingen av materialene i våre maskiner trenger spesiell avhending.



(Gjelder i EU-landene og i land med et system for kildesortering)
Merket på produktet eller dokumentasjonen angir at dette ikke må avhendes sammen med vanlig husholdningsavfall. For å forhindre de mulige negative konsekvensene for miljø og helse som kan forårsakes av feil avfallsbehandling, må brukeren skille dette produktet fra annet avfall og resirkulere det på en ansvarlig måte for å støtte bærekraftig gjenbruk av materielle ressurser.

Privatbrukere bes om å kontakte forhandleren eller det lokale renovasjonsvesenet for alle opplysninger om kildesortering og resirkulering av denne typen produkter.

Profesjonelle brukere bes om å kontakte leverandøren og kontrollere vilkår og betingelser i kjøpskontrakten. Dette produktet må ikke avhendes sammen med annet kommersielt avfall.

	Symboler	Emne	Materiale	%
Direkte resirkulerbare		Metallplate	Stål	80
		Kartongemballasje	PAP	
		Trepalle	ISPM15	
		Deler i plast	PP, PP+FV	
Sammensetter		RAE	Motorer	20
		E	Elektriske deler	
		E	Elektroniske deler	
		Deler i gummi	EPDM	

Kap. 9 MILJØET

MILJØVENNLIG BRUK

En bevisst bruk av oppvaskmaskinen kan bidra til å redusere miljøpåvirkningene dersom du følger disse enkle reglene hver dag:

Vask kun fulle kurver.

Slå av oppvaskmaskinen når den ikke er i bruk.

Hold maskinen lukket når den er i standby

Bruk programmer som er egnet til smussgraden.

Fyll maskinen med varmt vann dersom dette varmes opp med gass.

Påse at avløpsvannet renner ut i egnet kloakksystem.

Ikke overskrid de anbefalte vaskemiddeldosene.

Produsenten forbeholder seg retten til å utføre elektriske, tekniske og estetiske endringer på denne oppvaskmaskinen og/eller skifte ut deler uten forvarsel, der han/hun anser det mest hensiktsmessig, for hele tiden å kunne tilby et pålitelig, slitesterkt og teknisk avansert produkt.

SPIS TREŚCI

ROZ 1	ZAGROŻENIA I WAŻNE ZALECENIA	2
1.1	STANDARDOWE WARUNKI EKSPLOATACYJNE	3
ROZ 2	WPROWADZENI	4
ROZ 3	INSTALACJA	4
3.1	ROZPAKOWANIE	4
3.2	WYBÓR MIEJSCA INSTALACJI.....	4
3.3	PODŁĄCZENIE ELEKTRYCZNE	5
3.4	PODŁĄCZENIE HYDRAULICZNE	6
3.5	PODŁĄCZENIE DO PRZEWODU SPUSTOWEGO	6
3.6	ŚRODEK NABŁYSZCZAJĄCY I DETERGENT	6
ROZ 4	OBSŁUGA URZĄDZENIA	7
4.1	LEGENDA I SYMBOLE	7
4.2	WŁĄCZANIE URZĄDZENIA	7
4.3	PRZYGOTOWANIE KOSZA	7
4.4	WYBÓR I URUCHOMIENIE CYKLU	7
4.5	PROGRAMY	8
4.6	PROGRAMY SPECJALNE (*OPCJONALNE)	8
4.7	AUTOMATYCZNE URUCHOMIENIE CYKLU	9
4.8	WYJMOWANIE WBUDOWANEGO FILTRA	9
4.9	OPRÓŻNIANIE URZĄDZENIA	9
	4.9.1 <i>Urządzenia bez pompy spustowej</i>	9
	4.9.2 <i>Urządzenia z cyklem spustu (*opcjonalny)</i>	9
4.10	WYŁĄCZANIE URZĄDZENIA	9
4.11	REGENERACJA ŻYWIC (*OPCJONALNA)	9
4.12	WYŚWIETLANIE INFORMACJI	10
4.13	LISTA WYŚWIETLANYCH KOMUNIKATÓW	10
4.14	ZAKOŃCZENIE PRACY	10
ROZ 5	KONSERWACJA	11
5.1	ZASADY OGÓLNE	11
5.2	CZYSZCZENIE	11
5.3	CZYSZCZENIE ZESPOŁU FILTRUJĄCEGO	11
5.4	CZYSZCZENIE RAMION ZMYWAJĄCYCH	11
ROZ 6	AUTOMATYCZNA DIAGNOSTYKA	12
ROZ 7	REGULACJE I USTAWIENIA	13
7.1	USTAWIENIA STOPNIA TWARDOŚCI WODY WBUDOWANEGO UZDATNIACZA	14
ROZ 8	UTYLIZACJA	14
ROZ 9	OCHRONA ŚRODOWISKA	14

Producent zgodnie z prawem zastrzega sobie prawo własności do niniejszego dokumentu i zabrania jego powielania i rozpowszechniania w jakiegokolwiek formie bez swojego uprzedniego pisemnego zezwolenia.

Producent zastrzega sobie prawo do wprowadzania dowolnych zmian mających na celu udoskonalenie produktu bez uprzedniego powiadomienia.



Przed uruchomieniem urządzenia przeczytać uważnie instrukcję obsługi. Zawarte w niej przestrogi zawierają ważne wskazówki dotyczące bezpieczeństwa w różnych fazach instalacji, eksploatacji i konserwacji. Nieprzestrzeganie zaleceń podanych w dokumentacji dołączonej do urządzenia może stwarzać zagrożenia dla bezpieczeństwa i może spowodować natychmiastowe unieważnienie gwarancji.

Roz 1 ZAGROŻENIA I WAŻNE ZALECENIA

- Urządzenie można stosować jedynie do celów, do jakich zostało przewidziane. Wszelkie inne zastosowania są uważane za niewłaściwe i mogą być niebezpieczne.
- Personel specjalistyczny dokonujący instalacji ma obowiązek stosownego poinstruowania użytkownika w zakresie działania urządzenia oraz ewentualnych środków ostrożności związanych z bezpieczeństwem, również poprzez ich praktyczne zademonstrowanie.
- Jakiegokolwiek interwencje w obrębie urządzenia, również w razie awarii, mogą być dokonywane wyłącznie przez producenta lub autoryzowany serwis techniczny i wykwalifikowany personel, wyłącznie przy użyciu oryginalnych części zamiennych.
- Przed przystąpieniem do jakiegokolwiek czynności konserwacyjnych, napraw i czyszczenia należy zawsze odłączyć lub odizolować urządzenie od sieci elektrycznej i wodnej.
- Urządzenie **NIE** może być obsługiwane przez nieprzeszkolony personel.
- Urządzenie może być obsługiwane przez dzieci w wieku co najmniej 8 lat i osoby o ograniczonej sprawności fizycznej, sensorycznej lub umysłowej, bądź nieposiadające doświadczenia i niezbędnej wiedzy, o ile odbywa się to pod nadzorem lub po otrzymaniu instrukcji dotyczących bezpiecznej obsługi urządzenia.
- Pilnować, aby dzieci nie bawiły się urządzeniem.
- Czyszczenie i konserwacja leżące w gestii użytkownika nie mogą być wykonywane przez dzieci bez nadzoru osoby dorosłej.
- Urządzenie **NIE** może pozostawać pod napięciem, gdy nie jest używane.
- Jeżeli urządzenie nie jest wyposażone we wtyczkę lub inny mechanizm umożliwiający całkowite odłączenie z oddzieleniem wszystkich styków, takie urządzenia muszą być wbudowane w sieć zasilania zgodnie z zasadami instalacji.
- W razie uszkodzenia przewodu zasilającego należy zlecić jego wymianę u producenta, w serwisie technicznym lub u innej osoby o podobnych kwalifikacjach. W ten sposób zapobiegnie się ewentualnym zagrożeniom.
- Śruba znajdująca się na urządzeniu, oznaczona symbolem 5021 normy IEC 60417 stanowi połączenie ekwipotencjalne.
- **NIGDY** nie otwierać pośpiesznie urządzenia przed zakończeniem cyklu.
- **NIGDY** nie używać urządzenia bez zabezpieczeń przewidzianych przez producenta.

- **NIGDY** nie używać urządzenia do mycia przedmiotów, których rodzaj, kształt, wymiary lub materiał nie gwarantują bezpiecznego zmywania w zmywarce lub które nie są w idealnym stanie .
- **NIGDY** nie używać urządzenia lub jego części jako stopnia lub podpory dla osób, przedmiotów lub zwierząt.
- **NIGDY** nie obciążać nadmiernie otwartych drzwiczek urządzeń ładowanych od przodu, które wytrzymują jedynie ciężar kosza napełnionego naczyńmi.
- **NIGDY** nie zanurzać gołych dłoni w roztworach do zmywania naczyń.
- **NIGDY** nie przewracać urządzenia po jego zainstalowaniu.
- W przypadku zauważenia nieprawidłowego działania lub wycieków cieczy należy natychmiast odłączyć urządzenie od zasilania elektrycznego i zamknąć dopływ wody.
- Nie ustawiać nigdy zmywarki w pobliżu źródeł ciepła, w których panują temperatury powyżej 50°C.
- **NIGDY** nie wystawiać zmywarki na działanie czynników atmosferycznych (deszcz, słońce itp.).
- Zmywarki nie wolno instalować na zewnątrz w nieosłoniętych miejscach.
- Nigdy nie uruchamiać programu zmywania przed przelewem, jeżeli go przewidziano.
- Nigdy nie zbliżać do urządzenia przedmiotów o właściwościach magnetycznych.
- Nie używać górnej części urządzenia jako blatu.
- Instalator ma obowiązek sprawdzenia sprawnego działania uziemienia.
- Po zakończeniu próby technicznej instalator ma obowiązek wystawienia pisemnej deklaracji potwierdzającej prawidłową instalację i próbę techniczną przeprowadzoną zgodnie z obowiązującymi przepisami i regułami sztuki.
- **NIE** zmieniać pozycji ani nie naruszać elementów składowych urządzenia, gdyż mogłoby to zagrażać jej bezpieczeństwu.
- Poziom o ciśnienia akustycznego zgodnie z normą EN ISO 4871
 - LpA maks. = 55 db Kpa=2,5 db dla wersji montowanych pod blatem
 - LpA maks. = 65 db Kpa=2,5 db dla wersji wyposażonych w drzwiczki otwierane do góry
 - LpA maks. = 76 db Kpa=2,5 db dla wersji profesjonalnych
- Temperatura maks. doprowadzanej wody: 50°C
- Ciśnienie maks. doprowadzanej wody: 4 bary (400 kPa)
- Urządzenie przeznaczone do trwałego podłączenia do sieci wodnej
- Urządzenia nie należy czyścić strumieniami powietrza lub pary.
- Maksymalna wysokość spustu
 - Na ziemi w wersjach z przelewem
 - Wysokość maks. 1 m w wersjach z pompą spustową

1.1 Standardowe warunki eksploatacyjne

Temperatura otoczenia: maks. 40°C /min. 4°C (średnio 30°C)

Wysokość : do 2000 metrów

Wilgotność względna : Maks. 30% przy 40°C / maks. 90% przy 20°C

Roz 2 WPROWADZENIE

Przestrogi:

Całą dokumentację należy starannie przechowywać w pobliżu urządzenia; należy ją przekazać serwisantom i użytkownikom obsługującym urządzenie oraz dbać o zachowanie jej w dobrym stanie poprzez wybór bezpiecznego miejsca jej przechowywania oraz zapewnienie ewentualnych kopii do częstego wglądu.

Przed przystąpieniem do jakiegokolwiek czynności w obrębie urządzenia użytkownik ma obowiązek przeczytania ze zrozumieniem niniejszej instrukcji i przyswojenia sobie zawartych w nim informacji.

Zmywarka do naczyń przeznaczona jest wyłącznie do zastosowań profesjonalnych, a do jej instalacji, obsługi i konserwacji upoważniony jest wyłącznie przeszkolony personel przestrzegający zaleceń producenta.

Gwarancja:

Producent nie ponosi żadnej odpowiedzialności i nie udziela żadnej gwarancji za straty materialne lub obrażenia powstałe w wyniku nieprzestrzegania podanych instrukcji lub niewłaściwego korzystania z urządzenia.

Nieprzestrzeganie zaleceń podanych w dokumentacji dołączonej do urządzenia może stwarzać zagrożenia dla bezpieczeństwa i może spowodować natychmiastowe unieważnienie gwarancji.

Instalacja i naprawy przeprowadzone przez nieupoważnionych serwisantów lub stosowanie nieoryginalnych części zamiennych powodują natychmiastowe unieważnienie gwarancji.

Magazynowanie:

Transport i magazynowanie: od -10°C do 55°C ze szczytem wynoszącym maks. 70°C (przez maks. 24 godziny)

Roz 3 INSTALACJA

Prawidłowa instalacja urządzenia ma fundamentalne znaczenie dla jego właściwego działania. Niektóre dane niezbędne do instalacji urządzenia znaleźć można na tabliczce znamionowej po prawej stronie urządzenia oraz na okładce niniejszej instrukcji obsługi.



Instalacja może być przeprowadzona wyłącznie przez wykwalifikowanych i upoważnionych serwisantów.

3.1 Rozpakowanie

Sprawdzić, czy opakowanie nie jest naruszone, odnotowując ewentualne uszkodzenia na potwierdzeniu dostawy. Po usunięciu opakowania upewnić się, czy urządzenie jest nienaruszone; w razie wykrycia jakichkolwiek uszkodzeń należy o nich niezwłocznie poinformować sprzedawcę oraz kuriera za pośrednictwem faksu lub listu poleconego z potwierdzeniem odbioru. Jeżeli uszkodzenia zagrażają bezpieczeństwu urządzenia, nie należy go instalować i/lub używać, dopóki nie zostanie ono sprawdzone i naprawione przez wykwalifikowanego serwisanta.



Elementów opakowania (woreczki foliowe, styropian, gwoździe itp.) nie wolno pozostawiać w zasięgu dzieci i zwierząt domowych, gdyż stanowią one dla nich potencjalne źródło zagrożenia.

3.2 Wybór miejsca instalacji

- Sprawdzić, czy w miejscu instalacji nie występują, bądź są wystarczająco zabezpieczone, przedmioty i materiały, które mogą zostać uszkodzone przez parę wodną wydobywającą się z urządzenia podczas jego działania.
- Przed ustawieniem zmywarki do naczyń należy zapewnić w pomieszczeniu dostęp do instalacji elektrycznej oraz wodno-kanalizacyjnej.
 - W przypadku zabudowy urządzeń ze ścianką pojedynczą pozostawić co najmniej 10 mm wolnej przestrzeni pomiędzy ściankami urządzenia a sąsiadującymi z nim powierzchniami.
- Podłoga lub wnęka muszą być dostosowane do łącznego ciężaru zmywarki do naczyń.

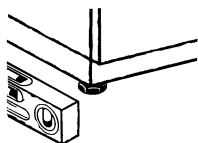

- W celu zapewnienia stabilności urządzenie należy zainstalować i wypoziomować na czterech nóżkach.
- Urządzenie przeznaczone jest wyłącznie do podłączenia stałego, inne rozwiązania instalacyjne wymagają uzgodnienia i zatwierdzenia przez producenta.
- Przed przystąpieniem do użytkowania zmywarki do naczyń należy zdjąć folię ochronną z jej obudowy.

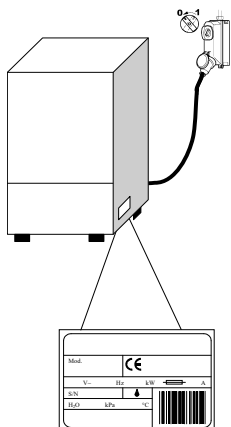

3.3 Podłączenie elektryczne

- Wymagany jest odłącznik główny wszystkich biegunów, odłączający wszystkie styki, włącznie z fazą zerową, o odległości pomiędzy otwartymi stykami wynoszącą co najmniej 3 mm, o działaniu magnetyczno-termicznym, bądź z zainstalowanymi bezpiecznikami dostosowanymi do mocy wskazanej na tabliczce znamionowej urządzenia.
 - Wyłącznik główny musi się znajdować w obrębie przewodu elektrycznego, blisko instalacji i może obsługiwać wyłącznie jedno urządzenie na raz.
 - Napięcie i częstotliwość prądu sieciowego muszą odpowiadać parametrom podanym na tabliczce znamionowej.
 - Ze względów bezpieczeństwa operatora i samego urządzenia, w myśl obowiązujących przepisów konieczne jest sprawne uziemienie.
- Niniejsze urządzenie jest zgodne z certyfikatem EN/IEC 61000-3-11, jeżeli impedancja systemu Z_{sys} jest mniejsza lub równa Z_{max} w punkcie połączenia pomiędzy systemem zasilania użytkownika a systemem publicznym. Instalator lub użytkownik urządzenia ponosi odpowiedzialność za sprawdzenie, czy jest ono podłączone wyłącznie do zasilania z systemem impedancji Z_{sys} mniejszej lub równej Z_{max} .

	Z_{max}
Do zastosowań profesjonalnych	0,21 Ω
Z drzwiczkami otwieranymi do góry	0,24 Ω
Montowana pod blatem	0,41 Ω

- Przewód zasilający, wyłącznie typu H07RN-F o natężeniu roboczym w temperaturze otoczenia 60°C na przewodzie:
 - Urządzenie trójfazowe
 - -5x2,5 mm² do 20 A
 - -5x4 mm² do 30 A
 - -5x6 mm² do 38 A
 - -5x10 mm² do 54 A
 - Urządzenia jednofazowe
 - -3x1,5 mm² do 16 A
 - -3x2,5 mm² do 25 A
- nie może być narażony na naprężenia lub zgniecenia w trakcie standardowej eksploatacji lub konserwacji.
- Ponadto urządzenie musi zostać podłączone do instalacji ekwipotencjalnej, do której należy je podłączyć za pomocą śruby oznaczonej symbolem 5021 normy IEC 60417. ↓
- Przekrój poprzeczny przewodu ekwipotencjalnego musi wynosić 10 mm².
- Przestrzegać wskazań biegunowości podanych na schemacie elektrycznym.
- W celu uzyskania dodatkowych informacji zajrzeć do schematu elektrycznego.



Zabrania się korzystania z listew zasilających, przejściówek, przewodów niewłaściwego typu lub o nieodpowiednim przekroju bądź przedłużaczy niezgodnych z przepisami obowiązującymi w zakresie instalacji.

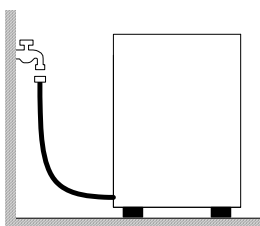

3.4 Podłączenie hydrauliczne

Urządzenie należy podłączyć do sieci wodnej za pomocą elastycznego węża. Pomiędzy instalacją wodną a zaworem elektromagnetycznym urządzenia musi zostać zainstalowany zawór odcinający. Zawór odcinający powinien się znajdować w pobliżu urządzenia.

- Instalacja wodna, temperatura oraz ciśnienie wody **muszą odpowiadać** parametrom podanym na tabliczce znamionowej urządzenia.
- Upewnić się, że natężenie przepływu jest nie niższe niż 20 l/min.
- Jeżeli stopień twardości wody przekracza 14 °F (8 °dH), zaleca się korzystanie z urządzenia z wewnętrznym uzdatniaczem wody. Jeżeli stopień twardości wody przekracza 35 °F (19,5 °dH), należy zainstalować zewnętrzny uzdatniacz wody przed zaworem elektromagnetycznym.
- W przypadku maszyn niewyposażonych w uzdatniacz wody; jeżeli stopień twardości wody przekracza 14 °F (8 °dH), należy zainstalować zewnętrzny uzdatniacz wody przed zaworem elektromagnetycznym.
- W przypadku wyjątkowo wysokiego stężenia w wodzie pozostałości minerałów o dużej przewodności zalecamy zamontowanie instalacji demineralizującej.
- Urządzenia przeznaczone do eksploatacji z odsalaną wodą lub z wodą o wysokiej zawartości chlorku sodu należy wyraźnie określić w zamówieniu, gdyż do ich realizacji wymagane są specyficzne materiały.
- Nie zasilać zdemineralizowaną wodą urządzeń wyposażonych w zespół odzysku ciepła z bateriami odzysku z miedzi. W takim przypadku należy zamówić wersję z bateriami z przewodami ze stali nierdzewnej.

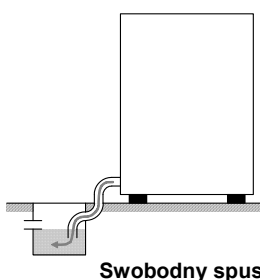

3.5 Podłączenie do przewodu spustowego

- Przewód spustowy musi się składać ze studzienki z syfonem o wymiarach dostosowanych do natężenia przepływu przewodu spustowego dostarczonego wraz z urządzeniem. Przewód musi sięgać studzienki, bez naciągania, naprężania, zginania, zginięcia, naciskania lub narażenia na działanie jakiegokolwiek siły.
- Opróżnianie zbiornika następuje w wyniku działania grawitacji, więc spust musi się znajdować poniżej podstawy urządzenia.

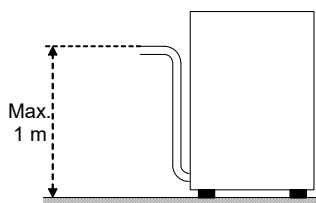

Z pompą spustową (dostępna na żądanie)

- Jeżeli spust nie znajduje się poniżej podstawy urządzenia, istnieje możliwość użycia wariantu wyposażonego w pompę spustową (dostępna na żądanie).
- W tym przypadku maksymalna wysokość spustu wynosi 1 m.
- Należy zawsze sprawdzić, czy spust działa prawidłowo i nie jest zatkany.
- Wszelkie inne rozwiązania wymagają wstępnego uzgodnienia i zatwierdzenia producenta.

3.6 Środek nabłyszczający i detergent

- Dozowanie środka nabłyszczającego i detergentu odbywa się poprzez dozownik zamontowany seryjnie w urządzeniu, jeżeli został on przewidziany w danym modelu.
- Dozowanie ustalone jest na podstawie stopnia twardości wody przez instalatora, który kalibruje również dozowniki.
- Przed przystąpieniem do kalibracji napełnić przewody dozowników odpowiednim produktem.
- Kalibracji dokonuje się przez odpowiednie śruby regulujące lub bezpośrednio na panelu sterowania, jeżeli został on przewidziany w danym modelu.
- Poziom cieczy w pojemniku musi być wystarczający, aby urządzenie mogło ją pobierać - nie dopuszczać nigdy do jego opróżnienia, ani nie uzupełniać go produktami żrącymi lub zanieczyszczonymi.

NIGDY nie stosować detergentów na bazie CHLORU lub PODCHLORYNÓW.

Zawsze zalecane jest zainstalowanie automatycznego dozownika detergentu.

Roz 4 OBSŁUGA URZĄDZENIA

4.1 Legenda i symbole

W odniesieniu do *rys.1*:

1	PRZYCISK ON/OFF	5	WYŚWIETLACZ INFORMACJI
2	PRZYCISK WYBORU PROGRAMÓW SPECJALNYCH	6	PASEK STANU (LED)
3	PRZYCISK WYBORU PROGRAMÓW	7	PASEK KONTROLI (LED)
4	PRZYCISK START		

4.2 Włączanie urządzenia

W odniesieniu do *rys.2*:

- Włączyć wyłącznik główny urządzenia, otworzyć zewnętrzny zawór wody.
- Sprawdzić występowanie przelewu, jeżeli jest on przewidziany.
- Nacisnąć przycisk **ON/OFF (1)**.
- **PASEK KONTROLI (7)** podświetla się, zmieniając kolor z czerwonego na zielony i sygnalizując przeprowadzoną kontrolę. W przypadku wystąpienia poważnej awarii pasek LED świeci na czerwono i dochodzi do przerwania działania urządzenia, mniej groźne błędy sygnalizowane są pomarańczowym światłem, a urządzenie kontynuuje pracę.
- Napełnianie rozpoczyna się automatycznie po włączeniu urządzenia.
- Kropka na wyświetlaczu miga aż do momentu osiągnięcia wymaganego poziomu.
- **PASEK STANU (6)** podświetla się od góry do dołu, wskazując nagrzewanie urządzenia w toku.
- Po osiągnięciu temperatury roboczej **PASEK STANU (6)** pozostaje podświetlony i świeci na zielono.
- Osiągnięte zostały optymalne warunki do rozpoczęcia zmywania.

4.3 Przygotowanie kosza

Zapoznać się z *rys.3*, przedstawiającym prawidłowe działanie urządzenia; postępować zgodnie z poniższymi wskazówkami:

- Korzystać z odpowiedniego kosza, napełniając go bez przepelniania i bez układania jednych naczyń na drugich.
- Zawsze pamiętać o wstępnym oczyszczeniu naczyń; nie wkładać do zmywarki naczyń z resztkami zaschniętych lub stałych potraw.
- Ułożyć odwrócone puste naczynia w koszu.
- Talerze i podobne naczynia należy układać w koszu w pozycji nachylonej tak, aby ich powierzchnia wewnętrzna zwrócona była do góry.
- Włożyć do odpowiedniego koszyka mieszane sztuczce rękojeściami zwróconymi w dół.
- Nie wkładać do tego samego koszyka sztuczków srebrnych i ze stali nierdzewnej, gdyż mogłoby to spowodować brązowienie srebra i prawdopodobnie korozję stali.
- Naczynia należy myć bezpośrednio po użyciu, aby uniknąć twardnienia i zasychania zabrudzeń.
- Należy używać tylko naczyń w dobrym stanie, nadających się do zmywania w zmywarce.

4.4 Wybór i uruchomienie cyklu

- Wybrać cykl zmywania stosowny do naczyń, które chce się zmyć, naciskając kilkukrotnie przycisk **WYBORU PROGRAMÓW (3)** lub **WYBORU PROGRAMÓW SPECJALNYCH (2)**; na wyświetlaczu pojawi się numer wybranego cyklu roboczego (*rys.4*).
- W celu uruchomienia programu nacisnąć przycisk **START (4)**; **PASEK STANU (6)** zacznie migać na pomarańczowo, narastająco od dołu do góry, co wskazuje postęp cyklu.
- Po zakończeniu cyklu pasek podświetla się na zielono (*Rys.5*).
- W celu szybkiego wysuszenia naczyń po zakończeniu cyklu należy niezwłocznie wyjąć kosz z urządzenia.
- W celu wcześniejszego zakończenia cyklu zmywania nacisnąć przycisk **START (4)**.

UWAGA: W wersjach wyposażonych w drzwiczki otwierane do góry po pierwszym cyklu roboczym uruchamia się automatycznie samoczynne rozpoczęcie kolejnych cykli następuje więc automatycznie po zamknięciu drzwiczek. Tryb ten sygnalizowany jest na wyświetlaczu przez napis "AS".

4.5 Programy

<i>Pr 1</i>	Do mało zabrudzonych naczyń - program krótki.
<i>Pr 2</i>	Do średnio zabrudzonych naczyń - program średni.
<i>Pr 3</i>	Do mocno zabrudzonych naczyń - program długi.
<i>CLE</i>	Cykl spustu i samoczynnego czyszczenia końcowego wykonywanego pod koniec dnia.
<i>dr</i>	Cykl spustu.

4.6 Programy specjalne (*opcjonalne)

<i>ECo</i>	Program o zmniejszonym poborze mocy wykonuje cykle zmywania z niższymi temperaturami i niższym zużyciem wody w porównaniu ze standardowymi programami zmywania: satysfakcjonujące rezultaty uzyskuje się poprzez wykorzystanie mechanicznego działania dłuższego cyklu zmywania.
<i>Act Act2</i>	Program Intensive (Intensywny) przeznaczony jest do zmywania mocno zabrudzonych naczyń oraz naczyń z zaschniętymi zabrudzeniami. Podczas programu wykonywane są 2 zmywania oraz 2 płukania.
<i>StEE</i>	Program zmywania sztućców przeznaczony jest do zmywania widelców, łyżek, noży lub pozostałych sztućców dowolnego typu. Ten program zmywania charakteryzuje się dłuższym czasem trwania cyklu w porównaniu do innych.
<i>rEFr</i>	Zalecany jest, gdy zachodzi potrzeba całkowitej wymiany wody w zbiorniku zmywania, czyli w celu przeprowadzenia kolejnych cykli zmywania naczyń, które są zbyt zabrudzone nadmierną ilością tłuszczów lub oleju. Całkowita wymiana wody w zbiorniku wymaga dłuższego czasu trwania cyklu.
<i>PLAt</i>	Program do talerzy.
<i>GLAS</i>	Program zmywania szklanek do zmywarek do naczyń. Przeznaczony jest do zmywania szklanek dowolnego kształtu i rodzaju. Przeprowadza zmywanie z niskimi temperaturami płukania i wymaga dłuższego czasu suszenia.
<i>Long</i>	Jest to cykl przedłużony o zmiennym czasie, uzależnionym od modelu. Czas trwania cyklu można dowolnie zmieniać poprzez naciśnięcie w jego trakcie przycisku START (4) w celu przerwania zmywania i rozpoczęcia fazy płukania.
<i>SAn</i>	Zalecany jest, gdy wymagane jest zmywanie gwarantujące dezynfekcję naczyń. Program ten kontroluje temperaturę i czas zmywania, obliczając stałą A0. Program kończy się, gdy wartość parametru A0 wynosi 30. Czas trwania jest więc zmienny, wynosi średnio około 20 minut, natomiast temperatura zmywania osiąga 70 C°. UWAGA: W przypadku, gdy wymagana jest wartość A0 różna od 30, należy się skontaktować z autoryzowanym serwisantem, który dokona modyfikacji oprogramowania urządzenia.
<i>Pr 5</i>	Cykl umożliwiający uzyskanie błyszczących szklanek, używany tylko w połączeniu z urządzeniem opartym na odwróconej osmozie.
<i>Pr 6</i>	Do mocno zabrudzonych naczyń - program długi (8').
<i>Pr 7</i>	Do mocno zabrudzonych naczyń - program długi (10').

Uwaga: dostępność programów specjalnych różni się w zależności od modelu zmywarki.

4.7 Automatyczne uruchomienie cyklu

Funkcja ta umożliwia samoczynne uruchomienie wybranego cyklu po zamknięciu drzwiczek. W celu jej uruchomienia należy (*rys.6*):

- Jeżeli funkcja nie jest przewidziana domyślnie, należy ją najpierw uruchomić w menu ustawień.
- Gdy urządzenie jest włączone, a drzwiczki pozostają otwarte, trzymać wciśnięty (przez co najmniej pięć sekund) przycisk **START (4)**, dopóki na wyświetlaczu nie pojawi się symbol **AS**.
- W celu wyłączenia funkcji należy ponownie nacisnąć przycisk **START (4)** na pięć sekund, gdy drzwiczki urządzenia pozostają otwarte.

4.8 Wyjmowanie wbudowanego filtra

- Ustawić ramiona zmywające i płuczące w położeniu prostopadłym względem krawędzi drzwiczek (*rys.7*).
W przypadku, gdy zmywarka wyposażona jest w 3-ramienny spryskiwacz, w celu wyjęcia wbudowanych filtrów należy go wymontować.
- Podnieść każdy z półfiltrów, chwytając za jego uchwyt.

4.9 Opróżnianie urządzenia

4.9.1 Urządzenia bez pompy spustowej

- Wyłączyć urządzenie.
- Wyjąć wbudowany filtr, jeżeli występuje (*rys.7A*).
- Wyjąć przelew, ciągnąc go do góry (*rys. 8 B*).
- Zaczekać, aż zbiornik całkowicie się opróżni.
- W razie konieczności wyjąć filtr zbiornika i wyczyścić go (*rys.8 C*).

4.9.2 Urządzenia z cyklem spustu (*opcjonalny)

- Wyjąć wbudowany filtr, jeżeli występuje (*rys.7*).
- Wyjąć przelew, jeżeli występuje, ciągnąc go do góry (*rys. 9*).
- Zamknąć drzwiczki.
- Wybrać cykl **dr**
- Nacisnąć przycisk **START (4)** w celu uruchomienia cyklu.
- Urządzenie wykona cykl spustu z samoczynnym czyszczeniem (* jeżeli jest to przewidziane); po jego zakończeniu wyłączy się.
- W razie konieczności wyjąć filtr zbiornika i wyczyścić go (*rys.8 C*).

4.10 Wyłączanie urządzenia

- Nacisnąć przycisk **ON/OFF (1)**, środkowe segmenty na **WYŚWIETLACZU (5)** pozostają podświetlone, wskazując obecność napięcia.

4.11 Regeneracja żywic (*opcjonalna)

W urządzeniach wyposażonych w wewnętrzny uzdatniacz wody, gdy na wyświetlaczu miga napis **rEG**, konieczne jest przeprowadzenie cyklu regeneracyjnego w celu przywrócenia prawidłowego działania uzdatniacza. W tym celu należy (*rys.11*):



- Opróżnić i wyczyścić urządzenie.
- Po wyjęciu filtra otworzyć pojemnik na sól znajdujący się wewnątrz zbiornika.
- Wsypać około 250 ÷ 300 g soli regenerującej (sól kuchenna bez dodatków o średnicy ziarenek wynoszącej 1-2 mm).
- Mocno zamknąć ponownie pojemnik.
- Upewnić się, że został wyjęty przelew.
- Zamknąć drzwiczki i włączyć urządzenie.
- Wybrać za pomocą przycisku **WYBORU PROGRAMÓW (3)** cykl regeneracyjny żywic - na wyświetlaczu pojawi się symbol **rEG**.
- W celu rozpoczęcia cyklu nacisnąć przycisk **START (4)**.
- Cykl regeneracyjny trwa około 20 minut.
- Po zakończeniu cyklu urządzenie wyłączy się.

UWAGA: Nie wyłączać urządzenia, gdy cykl regeneracji jest w toku.

4.12 Wyświetlanie informacji

- Trzymając przycisk **START (4)** wciśnięty przez kilka sekund, można kolejno wyświetlić temperaturę grzejnika wody zbiornika oraz liczbę cykli roboczych wykonanych przez urządzenie. Informacje te mogą być wyświetlane zarówno przed, jak i podczas cyklu i są widoczne tylko przez krótki czas.
- Trzymając przycisk **WYBORU PROGRAMÓW (3)** wciśnięty przez kilka sekund, można kolejno wyświetlić temperaturę grzejnika wody zbiornika w sposób stały i dla wszystkich programów.
- Istnieje możliwość wyłączenia tej funkcji poprzez naciśnięcie przycisku **WYBORU PROGRAMÓW (3)** na kilka sekund.

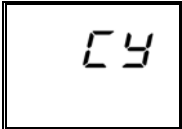
4.13 Lista wyświetlanych komunikatów

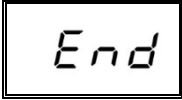
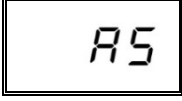
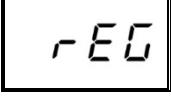
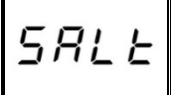
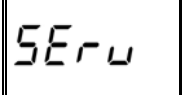
	Otwarte drzwiczki		Liczba przeprowadzonych cykli
	Temperatury płukania		Zakończenie cyklu
	Temperatura zmywania		Automatyczne uruchamianie włączone
	Regeneracja w toku		Zmywanie ciągłe
	Brak soli w uzdatniaczu		Serwis

4.14 Zakończenie pracy

- Pod koniec dnia należy zawsze opróżnić urządzenie zgodnie z opisem w punkcie "Opróżnienie maszyny".
- Odłączyć urządzenie od zasilania elektrycznego przy pomocy wyłącznika głównego i zamknąć zawór zewnętrzny wody.
- Przeprowadzić konserwację zwykłą i czyszczenie urządzenia zgodnie z opisem w punkcie "Konserwacja".
- W miarę możliwości pozostawić drzwiczki lekko niedomknięte, aby zapobiec powstawaniu nieprzyjemnych zapachów wewnątrz urządzenia.

Roz 5 KONSERWACJA

5.1 Zasady ogólne



Przed przystąpieniem do jakichkolwiek czynności konserwacyjnych należy całkowicie opróżnić urządzenie z wody, odłączyć je od zasilania elektrycznego i zamknąć zewnętrzny zawór wody.

Nie czyścić go strumieniem wody pod ciśnieniem, gdyż mogłoby to spowodować uszkodzenie instalacji elektrycznej.

Powierzchnie zewnętrzne należy myć tylko wtedy, gdy są zimne, używając do tego celu produktów przeznaczonych specjalnie do konserwacji stali.

W razie ewentualnego nagromadzenia się lodu spuścić wodę z grzejnika wody i z pompy myjącej.

5.2 Czyszczenie

W celu zapewnienia efektywnego działania urządzenia należy okresowo wykonywać wymienione poniżej czynności konserwacyjne. Ponadto zaleca się, by okresowo przeprowadzać dezynfekcję urządzenia przy użyciu odpowiednich produktów dostępnych w handlu, które nie mogą posiadać właściwości żrących.

5.3 Czyszczenie zespołu filtrującego

Tę procedurę należy wykonywać pod koniec dnia lub w przypadku zauważenia na filtrach pozostałości zabrudzeń:

1. Wyjąć i wyczyścić kosze.
2. Opróżnić zbiornik zgodnie z zaleceniami podanymi w punkcie "Opróżnianie urządzenia".
3. Wyjąć i dokładnie wyczyścić wszystkie filtry zmywarki.
4. Do czyszczenia stalowego zbiornika nie należy używać środków ani przedmiotów o właściwościach ściernych.
5. Po zakończeniu wymienionych czynności zamontować ponownie na miejscu wszystkie części.

5.4 Czyszczenie ramion zmywających

Ramiona zmywające i płuczące można łatwo wyjąć w celu okresowego czyszczenia dysz, zapobiegającego ewentualnemu zatkaniu i/lub powstawaniu osadów.

W tym celu należy (**rys.10**):

- Zdemontować ramiona, odkręcając odpowiedni pierścień mocujący lub za pomocą mechanizmu szybkiego odłączania, o ile jest przewidziany.
- Umyć każdą część pod strumieniem bieżącej wody, dokładnie oczyścić dysze przy użyciu wykałaczek lub niewielkich ostro zakończonych przyborów.
- Oczyścić sworznie obrotowe ramion znajdujące się wewnątrz urządzenia i strefę wylotu wody do zmywania i splukiwania.
- Umieścić ponownie ramiona we właściwej pozycji i sprawdzić, czy się swobodnie obracają.

Roz 6 AUTOMATYCZNA DIAGNOSTYKA

Urządzenie wyposażone jest w system automatycznej diagnostyki, będący w stanie wykryć i zasygnalizować szereg usterek.

Usterka		Opis i możliwe rozwiązania
	Er 01	Niewykonane płukanie. Płukanie naczyń nie zostało wykonane prawidłowo. Sprawdzić, czy dysze płuczące są prawidłowo wyczyszczone.
	Er 02	Brak spustu wody. Nie dochodzi do spuszczenia wody lub przebiega ono w nieprawidłowy sposób. Sprawdzić, czy przewód spustowy nie jest zgięty lub zgnieciony oraz czy syfony lub filtry nie są zatkane. W urządzeniach wyposażonych w przelew należy go wyjąć przed uruchomieniem cyklu spustu.
	Er 03	Błąd przywracania temperatury wody do płukania. Przywrócenie temperatury grzejnika wody nie nastąpiło w obrębie ustawionych wstępnie wartości granicznych w trakcie cyklu zmywania. Wyłączyć i ponownie włączyć urządzenie, po czym przeprowadzić nowy cykl.
SAFE	Er 04	Nieprawidłowe napełnianie zbiornika wodą. Sprawdzić, czy podłączenia hydrauliczne są prawidłowe i czy jest otwarty zawór doprowadzający wodę. Tam, gdzie jest to przewidziane, sprawdzić występowanie przelewu. Wyłączyć i ponownie włączyć urządzenie, po czym przeprowadzić ponowne napełnianie.
	Er 05	Nieprawidłowe działanie termometru zbiornika. (Otwarta sonda) Urządzenie nie wykrywa wartości temperatury zbiornika. Wyłączyć urządzenie i włączyć je ponownie.
	Er 06	Nieprawidłowe działanie termometru zbiornika. (Zwarcie sondy) Urządzenie nie wykrywa wartości temperatury zbiornika. Wyłączyć urządzenie i włączyć je ponownie.
	Er 07	Nieprawidłowe działanie termometru grzejnika wody. (Otwarta sonda) Urządzenie nie wykrywa wartości temperatury grzejnika wody. Wyłączyć urządzenie i włączyć je ponownie.
	Er 08	Nieprawidłowe działanie termometru grzejnika wody. (Zwarcie sondy) Urządzenie nie wykrywa wartości temperatury grzejnika wody. Wyłączyć urządzenie i włączyć je ponownie.
	Er 09	Przekroczony limit czasu napełniania grzejnika wody: nie doszło do napełnienia grzejnika wody. Nie można wykonać płukania. Sprawdzić, czy zawór dopływu wody jest otwarty. Wyłączyć i ponownie włączyć urządzenie, po czym przeprowadzić nowy cykl.
	Er 21	Niewystarczające płukanie: płukanie zostało wykonane przy użyciu zbyt małej ilości wody. Sprawdzić, czy dysze płuczące są czyste. Błąd ten nie powoduje zablokowania maszyny.
	Er 22	Błąd przywracania temperatury zbiornika: Przywrócenie temperatury zbiornika nie nastąpiło w obrębie ustawionych wstępnie wartości granicznych w trakcie cyklu zmywania. Wyłączyć i ponownie włączyć urządzenie, po czym przeprowadzić nowy cykl.
SAFE	Er 5F	Zadziałało zabezpieczenie elektromechaniczne: zadziałały termostaty bezpieczeństwa grzejnika wody lub zbiornika, bądź zadziałał presostat bezpieczeństwa zbiornika.
SAFE	Er 5L	Bezpieczeństwo poziomu: Nieprawidłowy poziom wody w zbiorniku.
	dr t	Zabrudzony filtr: Nieprawidłowy poziom wody zbiorniku spowodowany zabrudzeniem filtra lub nieprawidłowo włożonym przelewem.

UWAGA! Wyłączenie i ponowne włączenie urządzenia powoduje "zresetowanie" sygnalizacji; jeżeli po wykonaniu czynności zgodnie z niniejszymi wskazówkami problem utrzymuje się, zwrócić się do autoryzowanego serwisu technicznego.

Roz 7 REGULACJE I USTAWIENIA



Poniższe ustawienia mogą być konfigurowane wyłącznie przez wykwalifikowanego serwisanta.

Wymienione poniżej parametry można ustawić w miejscu instalacji lub w późniejszym okresie, wchodząc do menu ustawień w następujący sposób:

- Urządzenie musi się znajdować w trybie gotowości, a drzwi muszą być otwarte.
- Nacisnąć równocześnie przyciski **1** i **2** (**ON/OFF** i **WYBÓR PROGRAMÓW SPECJALNYCH**) na 5 sekund i wprowadzić klucz **CH 12** (przyciski **3** i **4** w celu zmiany parametru, **1** w celu potwierdzenia).
- Poprzez kilkukrotne naciśnięcie przycisku **1** (**ON/OFF**) można przechodzić pomiędzy pozycjami menu, uruchamiając i/lub zmieniając je za pomocą przycisków **3** i **4** (zmieniony parametr zostaje zapamiętany bez konieczności potwierdzenia). Lista parametrów może się różnić w zależności od typu urządzenia.

	Language	Wybór języka
b	Boiler Temperature (Regulacja temperatury grzejnika wody dla poszczególnych programów. W wersjach wyposażonych w grzejnik atmosferyczny (pompa płukania) dostępne są różne ustawienia dla każdego programu (b1 - b2 - b3).
t	Tank Temperature	Regulacja temperatury zbiornika dla poszczególnych programów. W wersjach wyposażonych w pompę płukania dostępne są różne ustawienia dla każdego programu (b1 - b2 - b3)
tH	Thermo - Stop	Uruchomienie funkcji Thermostop, gwarantującej prawidłową temperaturę płukania.
ES	Energy Saving	Uruchomienie funkcji Energy Saving, zapewniającej oszczędność energii, gdy urządzenie jest włączone, ale nie jest używane.
dn	Detergent pump	Ręczne uruchamianie dozownika detergentu
bn	Rinse aid pump	Ręczne uruchamianie dozownika środka nabłyszczającego
rn	Manual Rinse	Ręczne uruchamianie pompy płukania
dt	Dosage Detergent	Czas dozowania detergentu
bl	Dosage Rinse Aid	Czas dozowania środka nabłyszczającego
dH	Water Hardness	Ustawienie stopnia twardości wody na wejściu (modele wyposażone w uzdatniacz wody): wprowadzić wartości zgodnie ze wskazówkami podanymi w poniższej tabeli
CC	Set Number Service Cycles	Ustawienie i uruchomienie licznika cykli, który uruchamia sygnalizację konserwacji (Serwis) dla zewnętrznego uzdatniacza wody. Napis "Serwis" można skasować, trzymając wciśnięte wszystkie 4 przyciski, gdy maszyna jest wyłączona, a jej drzwiczki są otwarte.
AA	Autostart Autoenabling	Automatyczne uruchamianie samoczynnego rozpoczęcia cyklu
dr	Manual Drain	Ręczne uruchamianie pompy spustowej

Po ustawieniu żądanych parametrów, w celu wyjścia z trybu konfiguracji i zapamiętania wszystkich ustawień, wystarczy trzymać przycisk 1 wciśnięty przez kilka sekund, dopóki na wyświetlaczu nie pojawią się kreski sygnalizujące włączenie urządzenia.

7.1 Ustawienia stopnia twardości wody wbudowanego uzdatniacza

Ustawić stopień twardości wody **dH** w menu ustawień zgodnie ze wskazówkami podanymi w poniższej tabeli:

Zmierzony stopień twardości		dH	Zmierzony stopień twardości		dH
°fr	dGH	nr	°fr	dGH	nr
0 ÷ 20	0 ÷ 11	1	41 ÷ 45	23 ÷ 25	6
21 ÷ 25	12 ÷ 14	2	46 ÷ 50	26 ÷ 28	7
26 ÷ 30	15 ÷ 17	3	51 ÷ 55	29 ÷ 31	8
31 ÷ 35	17 ÷ 20	4	56 ÷ 60	31 ÷ 34	9
36 ÷ 40	20 ÷ 22	5			

Roz 8 UTYLIZACJA

W naszych urządzeniach nie są stosowane żadne materiały wymagające specjalnych procedur utylizacji.



(Ma zastosowanie w krajach należących do Unii Europejskiej oraz w krajach, w których obowiązuje segregacja odpadów)

Symbol znajdujący się na urządzeniu lub dołączonej do niego dokumentacji wskazuje, iż po zakończeniu jego eksploatacji nie należy go utylizować wraz z odpadami komunalnymi. W celu uniknięcia ewentualnych szkód dla środowiska lub zdrowia, spowodowanych

niewłaściwą utylizacją odpadów, zaleca się oddzielenie niniejszego produktu od innych typów odpadów i poddanie go odpowiedniemu recyklingowi celem ponownego wykorzystania surowców.

Użytkownicy prywatni zachęceni są do kontaktu ze sprzedawcą lub kompetentną miejscową instytucją celem uzyskania informacji dotyczących segregacji odpadów i recyklingu produktów tego typu.

Firmy zachęcamy do kontaktu z własnym dostawcą i sprawdzenie warunków umowy sprzedaży.

Tego produktu nie należy utylizować razem z innymi odpadami komercyjnymi.

		Symbole	Przedmiot	Materiał	%
Przeznaczone do bezpośredniego recyklingu		40 FE	Blacha	Stal	80
		20 PAP	Opakowanie kartonowe	PAP	
		50 FOR	Paleta drewniana	ISPM15	
		05 PP	Części plastikowe	PP, PP+FV	
Związki		O A E E	Silniki	Zmontowane	20
			Części elektryczne		
			Części elektroniczne		
	Części gumowe	EPDM			

Roz 9 OCHRONA ŚRODOWISKA

EKSPLOATACJA W SPOSÓB PRZYJAZNY DLA ŚRODOWISKA

Eksploatacja zmywarki w odpowiedzialny sposób może się przyczynić do zmniejszenia negatywnego wpływu na środowisko poprzez wprowadzenie niewielkich codziennych zmian:

Zmywać tylko pełne kosze.

Wyłączać zmywarkę, gdy się z niej nie korzysta.

Trzymać urządzenie zamknięte, gdy znajduje się ono w trybie gotowości.

Korzystać z programów dostosowanych do stopnia zabrudzenia.

Zasilać urządzenie ciepłą wodą, jeżeli jest ona ogrzewana gazem.

Upewnić się, że zużyta woda wpływa do odpowiedniej instalacji kanalizacyjnej.

Nie przekraczać zalecanych dawek detergentów.

Producent zastrzega sobie prawo do wprowadzania do zmywarki zmian elektrycznych, technicznych i estetycznych i/lub wymiany części bez wcześniejszego powiadomienia, jeżeli uzna to za stosowne, aby zaoferować klientom niezawodny, trwały produkt, oparty na zaawansowanej technologii.

EREDETI UTASÍTÁS

TÁRGYMUTATÓ

1. FEJEZET	KOCKÁZATOK ÉS FONTOS FIGYELMEZTETÉSEK	2
1.1	Normál üzemi körülmények.....	3
2. FEJEZET	BEVEZETÉS	4
3. FEJEZET	TELEPÍTÉS	4
3.1	Kicsomagolás.....	4
3.2	Elhelyezés.....	4
3.3	Elektromos csatlakozás.....	5
3.4	Hidraulikus bekötés.....	6
3.5	Csatlakoztatás a lefolyó rendszerhez	6
3.6	Fényesítő- és tisztítószer	6
4. FEJEZET	A GÉP HASZNÁLATA	7
4.1	Jelmagyarázat és szimbólumok	7
4.2	Bekapcsolás.....	7
4.3	Kosár előkészítése.....	7
4.4	Választás és ciklusindítás	7
4.5	Programok	8
4.6	Speciális programok (*opcionális)	8
4.7	Automatikus ciklusindítás.....	9
4.8	Beépített szűrő eltávolítása.....	9
4.9	Gép kiürítés.....	9
	<i>4.9.1 Ürítőszivattyú nélküli gépek.....</i>	<i>9</i>
	<i>4.9.2 Ürítési ciklussal rendelkező gépek (*opcionális).....</i>	<i>9</i>
4.10	A gép kikapcsolása	9
4.11	Gyantaregenerálás (*opcionális)	9
4.12	Információk megjelenítése	10
4.13	Megjeleníthető üzenetek listája	10
4.14	Szerviz vége	10
5. FEJEZET	KARBANTARTÁS.....	11
5.1	Általános szabályok	11
5.2	Tisztítás.....	11
5.3	Szűrőegység tisztítása	11
5.4	Karok tisztítása.....	11
6. FEJEZET	ÖNDIAGNOSZTIKA	12
7. FEJEZET	BESZABÁLYOZÁSOK ÉS BEÁLLÍTÁSOK.....	13
7.1	Beépített lágyítókeménység-beállítás	14
8. FEJEZET	ÁRTALMATLANÍTÁS	14
9. FEJEZET	KÖRNYEZET.....	14

A gyártó a törvényeknek megfelelően fenntartja a jelen dokumentum tulajdonjogát, és megtiltja, hogy előzetes írásos engedélye nélkül sokszorosítsák és közzétegyék.

A gyártó fenntartja magának a jogot, hogy előzetes értesítés nélkül módosításokat végezzen a szükségesnek tartott javítások érdekében.



A gép elindítása előtt olvassa figyelmesen el a használati utasítást. A benne található figyelmeztetések fontos információkkal szolgálnak a biztonságról a telepítés, használat és karbantartás különböző szakaszaiban. A mellékelt dokumentációban megadott információk be nem tartása veszélyeztetheti a készülék biztonságát, és a garancia érvényességének azonnali elvesztésével jár.

1. fejezet KOCKÁZATOK ÉS FONTOS FIGYELMEZTETÉSEK

- Ez a készülék csak arra a célra használható, amelyre kifejezetten létrehozták. Minden más felhasználást nem rendeltetésszerű használatnak, ezért veszélyesnek kell tekinteni.
- A telepítést végző szakember köteles megfelelően kioktatni a felhasználót a készülék működéséről és az esetleges betartandó biztonsági intézkedésekről, beleértve a gyakorlati bemutatókat is.
- Bármilyen beavatkozást a gépen, még meghibásodás esetén is, egyedül a gyártó, vagy szakszerviz és képzett szakember végezhet, kizárólag eredeti alkatrészek használatával.
- Karbantartás, javítás és tisztítás előtt mindig kösse le vagy szigetelje el a gépet az elektromos és vízhálózatról.
- A gépet **NEM** használhatja betanítás nélküli személyzet.
- A készüléket 8 évesnél nem fiatalabb gyermekek, csökkent fizikai, érzékszervi vagy mentális képességű személyek, illetve olyan személyek, akiknek nem áll rendelkezésére a szükséges tapasztalat és ismeret, kizárólag felügyelet mellett használhatják, illetve miután a készülék biztonságos használatához útmutatást kaptak.
- A gyermekek nem játszhatnak a készülékkel.
- A készüléknek a felhasználó által végzendő tisztítását és karbantartását felügyelet nélküli gyermek nem végezheti.
- A gép **NEM** maradhat feszültség alatt, amikor nem üzemel.
- Ha a gép nem rendelkezik csatlakozóval vagy az összes érintkező teljes lekötésére képes egyéb leválasztási eszközzel, akkor ezeket a leválasztó eszközöket a táphálózatba kell beépíteni, a telepítési szabályoknak megfelelően.
- Ha a tápvezeték megsérült, azt a gyártónak vagy a gyári vevőszolgálatnak, vagy mindenképpen hasonló képesítéssel rendelkező szakembernek kell kicserélnie, hogy minden kockázatot el lehessen kerülni.
- A készüléken elhelyezett, az IEC 60417 szabvány 5021 szimbólumával jelölt csavar képviseli az ekvipotenciális csatlakozást.
- Ne nyissa ki **SOHA** gyorsan a gépet, ha nem fejezte be a ciklust.
- Ne használja **SOHA** a gépet a gyártó által előkészített védőelemek nélkül.
- Ne használja **SOHA** a gépet a gépi mosogatás esetére nem garantált típusú, formájú, méretű tárgyak mosogatására, vagy amelyek nem tökéletesen épek.

- Ne használja **SOHA** a készüléket vagy annak részeit létraként vagy személyek, tárgyak vagy állatok támaszaként.
- Ne terhelje túl **SOHA** az elülső betöltésű gépek nyitott ajtaját, amit csak az edényekkel teli kosár megtartására méreteztek.
- Ne nyúljon **SOHA** bele pusztán kézzel a mosogatószeres oldatokba.
- Ne fordítsa fel **SOHA** a gépet a telepítés után.
- Ha rendellenes működést vagy folyadékszivárgást észlel, kösse le azonnal az elektromos áramot, és zárja el a vízellátást.
- Ne helyezze a mosogatógépet 50 °C feletti hőforrások közelébe.
- Ne hagyja **SOHA** a mosogatógépet légköri hatásoknak kitéve (eső, nap stb.)
- A mosogatógépet nem szabad megfelelő védelmet nélkülöző külső környezetbe telepíteni.
- Soha ne kapcsoljon be mosogatási programot a túlfolyó nélkül, ha van.
- Soha ne közelítsen mágneses tárgyakat a géphez.
- Ne használja a gép felső részét rakodópulcnak.
- A telepítést végző szakember kötelessége a jó hatásfokú földelés ellenőrzése.
- A bevizsgálás végén a telepítő szakember köteles írásos nyilatkozatot kiadni a helyes telepítésről és bevizsgálásról, minden előírásnak és szabálynak megfelelően.
- **NE** módosítsa az elhelyezést vagy a gépet alkotó elemeket, az ilyen műveletek ronthatják a gép biztonságát.
- Hangnyomási szint az EN ISO 4871 szerint
 - LpA Max = 55 db Kpa=2,5 db beépített változatoknál
 - LpA Max = 65 db Kpa=2,5 db kalapos változatoknál
 - LpA Max = 76 db Kpa=1,5 db mosogatógép változatoknál
- Legmagasabb betáplálási víz hőmérséklet: 50 °C
- Legnagyobb betáplálási víznyomás: 4 bar (400 kPa)
- Állandó jellegű vízhálózati csatlakoztatásra előirányzott készülék.
- A készüléket nem szabad vízszugárral vagy gőzzel tisztítani.
- Legnagyobb ürítési magasság
 - A földtől túlfolyóval szerelt változatoknál
 - Legnagyobb magasság 1 m ürítőszivattyúval szerelt változatoknál

1.1 Normál üzemi körülmények

Környezeti hőmérséklet	: 40 °C max / 4 °C min (közép 30 °C)
Magasság	: legfeljebb 2000 méter
Relatív páratartalom	: Max 30% 40 °C mellett / max 90% 20 °C mellett

2. fejezet BEVEZETÉS

Figyelmeztetés:

Őrizze gondosan a teljes dokumentációt a készülék mellett; adja át a használatra kijelölt szakembereknek és kezelőknek, és időtálló módon őrizze, biztonságos elhelyezéssel, esetleges másolatokkal a gyakori tanulmányozáshoz

A kezelőnek el kell olvasnia, megértenie és elsajátítania a jelen utasítást a gépen végzett bármilyen művelet elindítása előtt.

A készülék kizárólag professzionális közösségi edénmosogatásra szolgál, tehát a telepítés, a használat és a karbantartás minden esetben képzett szakember feladata, a gyártó utasításainak betartásával.

Jótállás:

A gyártó nem vállal semmilyen felelősséget és garanciát az adott utasítások be nem tartásából, vagy a gép nem megfelelő használatából keletkező tárgyi vagy személyi károk esetén.

A mellékelt dokumentációban megadott információk be nem tartása veszélyeztetheti a készülék biztonságát, és a garancia érvényességének azonnali elvesztésével jár.

A nem felhatalmazott szakember által végzett telepítések és javítások, vagy nem eredeti alkatrészek használata azonnali garanciavesztéssel jár.

Tárolás:

Szállítás és lerakás: -10 °C és 55 °C között, legfeljebb 70 °C fokos csúcsértékkel (legfeljebb 24 órán keresztül)

3. fejezet TELEPÍTÉS

A helyes telepítés meghatározó a gép jó működéséhez. A gép telepítéshez szükséges egyes adatok a gép jobb oldalán elhelyezett adattáblán található, és másolatban a jelen utasítás borítóján.



A telepítést kizárólag minősített és felhatalmazott szakemberek végezhetik.

3.1 Kicsomagolás

Ellenőrizze a csomagolás épségét, írja fel a szállítólevélre az esetleg észlelt sérüléseket. A csomagolás eltávolítása után bizonyosodjon meg a készülék épségéről; ha a gép sérült, értesítse azonnal a viszonteladót fax vagy tértivevényes ajánlott levél útján, és értesítse a szállítást végző szállítmányozót. Ha a sérülések olyanok, amelyek a gép biztonságát veszélyeztetik, ne telepítse és/vagy használja a gépet egy minősített szakember beavatkozásáig.



A csomagolási elemek (műanyag zacskók, habosított polisztirol, szegek stb. ...) ne maradjanak gyermekek és háziállatok számára elérhető helyen, mert jelentős veszélyforrást jelentenek.

3.2 Elhelyezés

- Ellenőrizze, hogy a telepítési területen ne legyenek találhatóak, vagy megfelelően védettek legyenek az olyan tárgyak és anyagok, amelyeket a gépből működés közben kilépő vízgőz károsíthat.
- A mosogatógép elhelyezése előtt készítse elő a helyiségben az elektromos tápellátás, a vízvétel és a lefolyás berendezéseit.
- Abban az esetben, ha a beépített gépet egyik oldalon fal mellé helyezik, maradjon legalább 10 mm távolság a gép falai és a közeli felületek között.
- A padlózat vagy a beépítés úgy legyen méretezve, hogy vegye tekintetbe a mosogatógép összsúlyát.
- A stabilitás biztosítása érdekében telepítse és szüntesse a gépet a négy lábára helyezve.

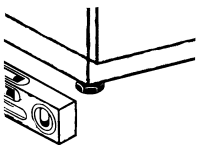

- Ez a készülék csak rögzített csatlakozásra alkalmas, az egyéb telepítési megoldásokat a gyártóval kell egyeztetni és jóváhagyatni.
- Távolítsa el a védőfóliát a felületről a mosogatógép használatának megkezdése előtt.

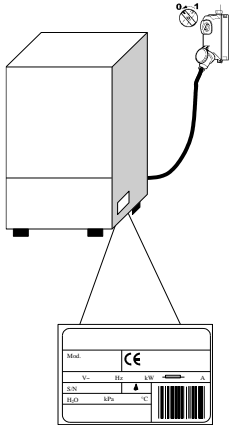

3.3 Elektromos csatlakozás

- A gép adattábláján jelzett teljesítménynek megfelelően méretezett vagy kalibrált olyan omnipoláris főkapcsolót kell alkalmazni, amely megszakítja az összes érintkezőt, beleértve a nullát is, a nyitott érintkezők közötti távolság legalább 3 mm legyen, és amely biztonsági magnetotermikus kioldással vagy biztosítékokkal rendelkezik.
- A főkapcsolót az elektromos hálózaton, a telepítéshez közel kell elhelyezni, és esetenként kizárólag egy készüléket szolgálhat ki.
- Az elektromos hálózat feszültségének és frekvenciájának az adattáblán jelzett értékeknek megfelelőnek kell lennie.
- Hatékony földelőrendszert kell alkalmazni, a hatályos balesetvédelmi jogszabályoknak megfelelően, a gépkezelő és a készülék biztonsága érdekében.

- A jelen készülék megfelel az EN/IEC 61000-3-11 tanúsítványnak, ha a rendszerellenállás Z_{sys} egyenlő vagy kisebb, mint Z_{max} a felhasználó tápellátási rendszere és a nyilvános rendszer közötti érintkezési ponton. A telepítést végző szakember vagy a készülék felhasználója a felelős annak ellenőrzésére, hogy a készülék kizárólag olyan tápfeszültséghez csatlakozzon, ahol a rendszerellenállás Z_{sys} egyenlő vagy kisebb, mint Z_{max}

	Z_{max}
Mosogatógép	0,21 Ω
Lenyitható tető	0,24 Ω
Beépített	0,41 Ω

- A kizárólag H07RN-F típusú tápkábel a következő áramerősségre méretezett vezetékkel, 60 °C mellett, mobil szolgáltatnál:
 - Háromfázisú gép
 - -5x2,5 mm² 20 A-ig
 - -5x4 mm² 30 A-ig
 - -5x6 mm² 38 A-ig
 - -5x10 mm² 54 A-ig
 - Egyfázisú gép
 - -3x1,5 mm² 16 A-ig
 - -3x2,5 mm² 25 A-ig
- Nem szabad húzásnak vagy összenyomásnak kiténni a normál működés vagy a normál karbantartás során.
- A készüléket ezenfelül egy ekvipotenciális rendszerhez is csatlakoztatni kell, amelynek a csatlakoztatása az IEC 60417 5021 szimbólummal jelzett csavar segítségével történik.
- Az ekvipotenciális vezeték legalább 10 mm² keresztmetszetű legyen.
- Tartsa be a kapcsolási rajzon jelzett polarításokat.
- További információkért tanulmányozza a kapcsolási rajzot.



Tilos többszörös dugaszolóaljzat, adapter, nem megfelelő típusú és keresztmetszetű vezeték, illetve a hatályos üzemtechnikai szabványoknak meg nem felelő hosszabbítás csatlakozások használata.

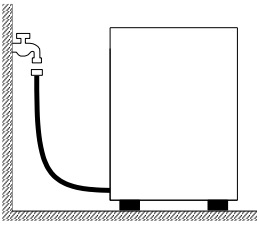

3.4 Hidraulikus bekötés

A készüléket egy hajlékony cső segítségével kell csatlakoztatni a vízhálózathoz. A vízhálózat és a készülék elektromos szelepe között egy elzáró szelepet kell elhelyezni. Az elzáró szelepek a készülékhez közel kell lennie.

- A víz tápellátásának, hőmérsékletének és nyomásának **meg kell felelnie** a gép műszaki jellemzőinek adattábláján jelzett értékeknek.
- Bizonyosodjon meg arról, hogy a táphozam ne legyen 20 l/perc értéknél alacsonyabb.
- Ha a víz keménysége nagyobb, mint 14 °f (8 °dH), akkor ajánlott a gépet belső lágyítóval használni. Ha a víz keménysége nagyobb, mint 35 °f (19,5 °dH), akkor szereljen be egy külső lágyítót az elektromos szelep elé.
- Lágyítóval nem rendelkező gépeknél; ha a víz keménysége nagyobb, mint 14 °f (8 °dH), akkor szereljen be egy külső lágyítót az elektromos szelep elé.
- Nagy vezetőképességű, nagyon magas ásványmaradvány-koncentráció esetén a vízben ajánlott egy ioncserélő berendezés telepítése.
- A sótalan vízzel vagy egyébként magas nátrium-klorid koncentrációjú vízzel történő használatra szánt gépeket egyedileg kell megrendelni, mivel a felépítésükhöz egyedi anyagok szükségesek.
- Ne használjon ioncserélt vizet réz visszanyerő teleses hővisszanyerő rendszerrel rendelkező gépeknél. Ilyen esetekben rendelje a gépet rozsdamentes teleses változatban.

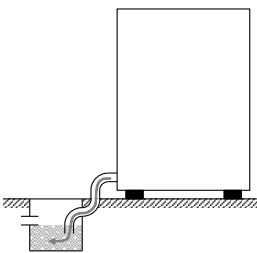

Szabad kifolyás

3.5 Csatlakoztatás a lefolyó rendszerhez

- A lefolyórendszert a géppel együtt szállított leeresztőcső szállítási kapacitásának megfelelő méretű szabad szifonos víznyelővel kell kialakítani. A csőnek mindenfajta húzás, szorítás, hajlítás, lapítás, nyomás vagy kényszerítés nélkül kell elérnie a víznyelőt.
- A medence ürítése gravitációval megy végbe, tehát a lefolyónak alacsonyabb szinten kell lennie, mint a gép alap.
- Amennyiben a lefolyó nem lenne a gép alapjánál alacsonyabb szinten, akkor használható az ürítő szivattyúval rendelkező változat (opcionálisan elérhető).
- Ebben az esetben a lefolyó legnagyobb magassága 1 m lehet.
- Mindig ellenőrizze, hogy a lefolyó megfelelően működjön, és hogy ne legyen eltömődve.
- Minden egyéb megoldást előzetesen a gyártóval kell egyeztetni és jóváhagyatni.

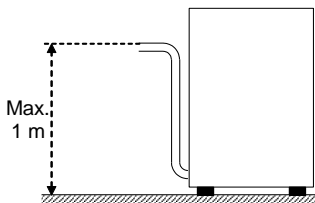

Ürítő szivattyúval (opcionálisan elérhető)

3.6 Fényesítő- és tisztítószer

- A fényesítő és tisztítószer adagolása a gépbe gyárilag szerelt adagoló segítségével történik, ha van a modellnél.
- Az adagolást a vízkeménység lapján a telepítő szakember állapítja meg, aki gondoskodik az adagolók kalibrálásáról is.
- A kalibrálás végrehajtása előtt tölts fel az adagolók tápcsöveit a megfelelő termékkel.
- A kalibrálás a megfelelő szabályozócsavarok segítségével történik, vagy közvetlenül a vezérlőpanelen, ha van.
- A folyadékok szintje a tartályban legyen megfelelően magas a felszíváshoz; nem szabad soha ürítésig leereszteni, sem pedig korrozív vagy nem tiszta anyagokkal feltölteni.
SOHA ne használjon KLÓR vagy HIPOKLORIT alapú mosogatószeret.
Mindig ajánlott egy automatikus mosogatószer-adagoló beszerelése.

4. fejezet A GÉP HASZNÁLATA

4.1 Jelmagyarázat és szimbólumok

Hivatkozással az **1. ábrára**

1	ON/OFF NYOMÓGOMB	5	INFORMÁCIÓS KIJELEZŐ
2	SPECIÁLIS PROGRAMVÁLASZTÓ NYOMÓGOMB	6	ÁLLAPOTSOR (LED)
3	PROGRAMVÁLASZTÓ NYOMÓGOMB	7	ELLENŐRZŐ SÁV (LED)
4	START NYOMÓGOMB		

4.2 Bekapcsolás

Hivatkozással a **2. ábrára**

- Kapcsolja be az elektromos főkapcsolót, nyissa ki a külső vízcsapot.
- Ellenőrizze a túlfolyó meglétét, ha van.
- Nyomja meg az **ON/OFF (1)** gombot.
- Az **ELLENŐRZŐ SÁV (7)** felgyullad, és pirosról zöldre változik a megtörtént ellenőrzés jelzésére. Súlyos rendellenesség észlelése esetén a led sor pirosan világít, megszakítva a gép működését, egy nem súlyos hiba narancssárga színnel világít, és lehetővé teszi a munka folytatását.
- A betöltés automatikusan kezdődik a gép bekapcsolásakor.
- A pont a kijelzőn a szint eléréseig villog.
- Az **ÁLLAPOTSOR (6)** fentről lefelé gyullad fel, jelezve a gép fűtésének folyamatát.
- Az üzemi hőmérséklet elérése után az **ÁLLAPOTSOR (6)** zölden világít tovább.
- A gép ekkor elérte a mosogatás megkezdéséhez szükséges optimális körülményeket.

4.3 Kosár előkészítése

Hivatkozással a **3. ábrára**, a gép megfelelő működéséhez tartsa be a következő szabályokat:

- Használjon megfelelő kosarat, tölts fel túlterhelés nélkül, és az edények egymásra helyezése nélkül.
- Végezze mindig el az edények előzetes letakarítását, ne tegyen be edényeket száraz vagy szilárd lerakódásokkal.
- Az üres tárolóedényeket lefelé fordítva helyezze a kosárba.
- A tányérokot és hasonlókat a megfelelő döntött kosárba helyezze, felfelé álló belső felülettel.
- A megfelelő kosárba helyezze a vegyes evőeszközöket, a nyelükkel lefelé.
- Ne helyezzen ezüst és rozsdamentes acél evőeszközöket ugyanabba az evőeszköztartó kosárba, mert az ezüst barnulását és az acél valószínű rozsdásodását okozhatja.
- Mossa el az edényeket közvetlenül használat után, a szennyeződés megkeményedésének és rögzülésének elkerülésére.
- Csak ép és gépi mosogatásra alkalmas edényeket használjon.

4.4 Választás és ciklusindítás

- Jelölje ki az edényeknek megfelelő mosogatási ciklust a **PROGRAMVÁLASZTÓ (3)** vagy **SPECIÁLIS PROGRAMVÁLASZTÓ (2)** gomb ismételt megnyomásával, ekkor a kijelző a kijelölt munkaciklust mutatja (**4. ábra**).
- A program elindításához nyomja meg a **START (4)** gombot, ekkor az **ÁLLAPOTSOR (6)** narancssárga színnel villogni kezd, lentől felfelé növekedve, a ciklus haladását jelezve az idővel.
- A ciklus befejezése után az állapot sor zölden világít (**5. ábra**).
- Az edények gyors szárításához a ciklus végén azonnal húzza ki a kosarat.
- A mosogatási ciklus előrehozott befejezéséhez nyomja meg a **START (4)** gombot.

MEGJEGYZÉS A nyitható tetős változatoknál az első munkavégzési ciklus után az automatikus indítás önmagát engedélyezi: a következő ciklusok aktiválása tehát a tető lezárásával automatikusan bekövetkezik. Ezt az üzemmódot a kijelző az „AS” kiírással jelzi.

4.5 Programok

<i>Pr 1</i>	Enyhén szennyezett edényekhez, rövid program.
<i>Pr 2</i>	Közepesen szennyezett edényekhez, közepes program.
<i>Pr 3</i>	Nagyon szennyezett edényekhez, hosszú program.
<i>CLE</i>	A nap végén elvégzendő ürítési ciklus és öntisztítás.
<i>dr</i>	Ürítési ciklus.

4.6 Speciális programok (*opcionális)

<i>ECO</i>	Csökkentett energiafogyasztású program, a normál mosási programhoz képest alacsonyabb hőmérsékletű és vízfogyasztású mosogatást hajt végre, a jó mosogatási eredményt hosszan tartó mechanikus mosási művelet biztosítja.
<i>Act Act2</i>	Az Intensive program azokhoz az edényekhez ajánlott, amelyeknél jelentős a szennyezés, akár hosszú idejű lerakódásokkal. A program ugyanis 2 mosást és 2 öblítést végez.
<i>StEE</i>	Az evőeszköz-mosogató program villák, kanalak, kések és vagy egyéb mindenféle típusú evőeszköz mosogatására alkalmas. Ez a mosogatási program hosszabb ideig tart, mint a többi.
<i>rEFr</i>	Akkor javasolt, amikor a mosogatómedencében teljes vízcserével kell végezni a mosogatást, tehát a zsírral vagy olajjal erősen szennyezett edények egymás utáni mosogatásához. A teljes vízcsera a medencében hosszabb ciklusidőt igényel.
<i>PLAt</i>	Program tányérokhoz.
<i>GLAS</i>	Pohárosó program tányérmosogatóhoz. Minden formájú és típusú pohár mosogatásához ajánlott. Csökkentett öblítési hőmérséklettel végzett mosogatás (hosszabb száradási időt igényel).
<i>Long</i>	Ez egy hosszabb ciklus, a modell függvényében változó idővel. A ciklus időtartama a mosogatás közben tetszés szerint változtatható a START (4) gomb megnyomásával, amely megszakítja a mosást, és elindítja az öblítési fázist.
<i>San</i>	Akkor ajánlott, amikor a mosogatás során biztosítani kell a mosásra váró edények fertőtlenítését. Ez a program az A0 állandó kiszámításával végzi a mosási hőmérséklet és idő vezérlését. A program akkor fejeződik be, amikor az A0 paraméter eléri a 30 értéket. Az időtartam változó, és átlagosan 20 perc körül alakul, a mosási hőmérséklet eléri a 70 C°-ot. MEGJEGYZÉS Abban az esetben, ha 30-tól eltérő A0 értékre lenne szükség, lépjen kapcsolatba egy felhatalmazott szakemberrel, aki elvégzi a gép szoftverének módosítását.
<i>Pr 5</i>	Ragyogó poharak elérésére ajánlott ciklus, csak fordított ozmózist használó berendezés esetén használható.
<i>Pr 6</i>	Nagyon szennyezett edényekhez, hosszú program (8').
<i>Pr 7</i>	Nagyon szennyezett edényekhez, hosszú program (10').

Figyelem, a speciális programok megléte a mosogatógép-modell függvényében változik.

4.7 Automatikus ciklusindítás.

Ez a funkció lehetővé teszi a kiválasztott ciklus elindítását az ajtó bezárásakor. Az aktiválásához járjon el a következő módon (**6. ábra**):

- Ha nem gyári beállítás, akkor a funkciót aktiválni kell a beállítások menüben.
- Nyitott ajtós bekapcsolt gépnél tartsa nyomva (legalább öt másodpercig) a **START (4)** gombot, amíg a kijelzőn meg nem jelenik az **AS** kijelzés.
- A funkció kikapcsolásához nyomja meg újra a **START (4)** gombot öt másodpercig nyitott ajtónál.

4.8 Beépített szűrő eltávolítása

- Állítsa a mosogató- és öblítőkarokat az ajtó peremére merőleges helyzetbe (**7. ábra**).
Abban az esetben, ha a mosogatógép mosókarja 3 karból áll, el kell távolítani a beépített szűrők kivételéhez.
- A fogantyúját megfogva emelje fel mindegyik félszűrőt.

4.9 Gép kiürítés**4.9.1 Ürítőszivattyú nélküli gépek**

- Kapcsolja ki a gépet.
- Távolítsa el a beépített szűrőt, ha van (**7.A ábra**).
- Felfelé húzva húzza ki a túlfolyót (**8. B ábra**),
- Várja meg, hogy a medence teljesen üres legyen.
- Ha szükséges, húzza ki a medenceszűrőt, és végezze el a tisztítását (**8. C ábra**).

4.9.2 Ürítési ciklussal rendelkező gépek (*opcionális)

- Ha van, távolítsa el a beépített szűrőt (**7. ábra**).
- Ha van, felfelé húzva húzza ki a túlfolyót (**9. ábra**),
- Zárja vissza az ajtót.
- Jelölje ki a **dr** ciklust.
- Nyomja meg a **START (4)** nyomógombot a ciklus indításához.
- A gép végrehajt egy ürítési ciklust, öntisztítással (*ha előirányzott); a végén kikapcsol.
- Ha szükséges húzza ki a medence szűrőt és végezze el a tisztítását (**8. C ábra**).

4.10 A gép kikapcsolása

- Nyomja meg az **ON/OFF (1)** gombot, a **KIJELZŐN (5)** megjelenítve maradnak a központi szegmensek a feszültség meglétének jelzésére.

4.11 Gyantaregenerálás (*opcionális)

Belső lágyítóval szerelt gépeknél, amikor a kijelzőn az **rEG** jelzés villog, végre kell hajtani egy regenerálási ciklust a belső lágyító megfelelő működésének visszaállításához. Járjon el a következő módon (**11. ábra**):





- Ürítse ki és tisztítsa meg a gépet.
- A beépített szűrő eltávolítása után nyissa ki a sótartályt a medencében.
- Öntsön be 250 ÷ 300 g sót a regeneráláshoz (konyhasó, adalékok nélkül, 1 vagy 2 mm átmérőjű szemcsékben).
- Zárja le erősen a tartályt.
- Bizonyosodjon meg arról, hogy eltávolították a túlfolyót.
- Csukja be az ajtót, és kapcsolja be a gépet.
- A **PROGRAMVÁLASZTÓ (3)** gomb segítségével jelölje ki a gyantaregenerálási ciklust, a kijelzőn megjelenik az **rEG**.
- A ciklus elkezdéséhez nyomja meg a **START (4)** gombot.
- A regenerálási ciklus időtartama körülbelül 20 perc.
- A ciklus befejezése után a gép kikapcsol.

MEGJEGYZÉS Ne kapcsolja ki a gépet egy regenerálási ciklus folyamata közben

4.12 Információk megjelenítése

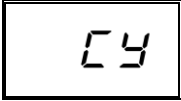
- Néhány másodpercig nyomva tartva a **START (4)** gombot lehet egymás után megjeleníteni a medence bojlerhőmérsékletét és a gép által végrehajtott ciklusok számát. Ez a megjelenítési típus úgy a ciklus előtt, mint közben létrehozható, és csak átmenetileg látható.
- Néhány másodpercig nyomva tartva a **PROGRAMVÁLASZTÓ (3)** gombot lehet minden programnál állandó módon, egymás után megjeleníteni a medence bojlerhőmérsékletét.
- A funkciót a **PROGRAMVÁLASZTÓ (3)** gomb néhány másodpercig tartó nyomva tartásával lehet kikapcsolni.

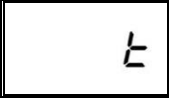
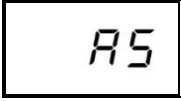
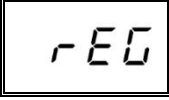
4.13 Megjeleníthető üzenetek listája

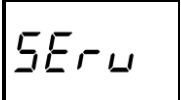
	Nyitott ajtó		Elvégzett ciklusok száma
	Öblítési hőmérséklet		Ciklus vége
	Mosási hőmérséklet		Aktív automatikus indítás
	Regenerálás folyamatban		Folyamatos mosás
	Lágyító só hiánya		Szerviz

4.14 Szerviz vége

- A nap végén mindig ürítse ki a gépet a „Gép ürítése” bekezdésben leírtaknak megfelelően.
- A főkapcsoló segítségével szüntesse meg az elektromos tápellátást, és zárja el a külső vízcsapot.
- Végezze el a normál karbantartást, és tisztítsa meg a gépet a „Karbantartás” fejezetben leírtaknak megfelelően.
- Ha lehetséges, hagyja kissé nyitva a mosogatógépet, hogy elkerülhető legyen a rossz szagok kialakulása benne.

5. fejezet KARBANTARTÁS

5.1 Általános szabályok



Bármilyen karbantartási művelet végrehajtása előtt engedje le teljesen a vizet, szüntesse meg az áramellátást, és zárja el a külső vízszelepet.

Ne használjon nyomás alatt álló vízugarat, mert az kárt okozhat az elektromos rendszerben.

Csak akkor mossa le a külső felületeket, amikor hidegek, kifejezetten acél karbantartására szolgáló anyagokkal.

Esetleges jégkialakulási lehetőségnél engedje le a vizet a bojlerből és a mosószivattyúból.

5.2 Tisztítás

A gép hatékonyságának biztosítása érdekében rendszeresen el kell végezni a következőben jelzett karbantartási műveleteket. Javasolt a rendszeres fertőtlenítő kezelés a kereskedelemben kapható, nem korrozív megfelelő anyagokkal.

5.3 Szűrőegység tisztítása

A nap végén hajtsa végre az eljárást, vagy amikor szennyeződéslerakódások észlelhetők a szűrőkön;

1. Vegye ki és tisztítsa meg a kosarakat.
2. Ürítse ki a medencét a „Gép kiürítése” bekezdésben feltüntetett utasítások betartásával.
3. Vegye ki és tisztítsa gondosan meg a mosogatógép összes szűrőjét.
4. Tisztítsa meg az acélmedencét, ne használjon súroló anyagokat vagy tárgyakat.
5. A felsorolt műveletek végén gondosan helyezzen vissza minden részt.

5.4 Karok tisztítása

A mosogató- és öblítőkarok könnyen eltávolíthatók, hogy lehetővé tegyék a fúvókák rendszeres tisztítását és az esetleges eltömődések és/vagy lerakódások megelőzését.

Járjon el a következők szerint (**10. ábra**):

- A megfelelő rögzítőgyűrű kicsavarásával vagy a gyorscsatlakozó kioldásával, ha van, távolítsa el a karokat.
- Mosson le minden részt folyóvízsugár alatt, tisztítsa meg alaposan a fúvókákat szükség szerint egy fogpiszkáló vagy kis hegyes szerszámok segítségével.
- Tisztítsa meg gépen belüli karforgató csapokat és a mosó- és öblítővíz kimeneti területét.
- Helyezze vissza a karokat, és ellenőrizze azok szabad forgását.

6. fejezet ÖNDIAGNOSZTIKA

A gép egy olyan öndiagnosztikai rendszerrel rendelkezik, amely egy sor működési rendellenesség észlelésére és jelzésére képes.

Rendellenesség		Leírás és lehetséges megoldások
	E_r01	Nem történt öblítés. Az edények öblítése nem ment megfelelően végbe. Ellenőrizze az öblítőfúvókák megfelelő tisztaságát.
	E_r02	Nincs vízleeresztés. A vízleeresztés nem ment végbe, vagy rendellenes módon történt. Ellenőrizze, hogy az ürítőcső ne legyen meghajlítva vagy összenyomva, és hogy a szifon vagy a szűrők ne legyenek eltömődve. Túlfolyóval rendelkező gépeknél távolítsa azt el az ürítési ciklus elindítása előtt.
	E_r03	Öblítési hőmérséklet-visszaállítási rendellenesség. A bojler hőmérsékletének visszaállítása nem ment végbe a mosási ciklus közben meghatározott időkorlátokon belül. Kapcsolja ki és kapcsolja be újra a gépet, és hajtson végre egy új ciklust.
SAFE	E_r04	Vízfeltöltési rendellenesség a medencénél. Ellenőrizze, hogy a vízrendszer csatlakozásai megfelelőek legyenek, hogy ki legyen nyitva a vízellátás csapja. Ahol van, ellenőrizze a túlfolyó meglétét. Kapcsolja ki és kapcsolja be újra a gépet, és hajtson végre egy új feltöltést.
	E_r05	Medencehőmérő rendellenessége. (Nyitott szonda) A gép nem észleli a medence-hőmérséklet értékét. Kapcsolja ki és be a gépet.
	E_r06	Medence hőmérő rendellenesség. (Rövidzárlatos szonda) A gép nem észleli a medence hőmérséklet értékét. Kapcsolja ki és be a gépet.
	E_r07	Bojlerhőmérő rendellenessége. (Nyitott szonda) A gép nem észleli a bojlerhőmérséklet értékét. Kapcsolja ki és be a gépet.
	E_r08	Bojler hőmérő rendellenesség. (Rövidzárlatos szonda) A gép nem észleli a bojler hőmérséklet értékét. Kapcsolja ki és be a gépet.
	E_r09	Bojlerfeltöltési időtúllépés: nem ment végbe a bojler feltöltése. Nem lehet végrehajtani az öblítést. Ellenőrizze, hogy a víz tápellátás csapja nyitva legyen. Kapcsolja ki és kapcsolja be, és hajtson végre egy új ciklust.
	E_r21	Elégtelen öblítés: az öblítés nem a megfelelő mennyiségben ment végbe. Ellenőrizze az öblítőfúvókák megfelelő tisztaságát. A hiba nem blokkolja a gépet.
	E_r22	Medence hőmérséklet-visszaállítási rendellenessége: A medence hőmérsékletének visszaállítása nem ment végbe a mosási ciklus közben meghatározott időkorlátokon belül. Kapcsolja ki és kapcsolja be újra a gépet, és hajtson végre egy új ciklust.
SAFE	E_r5F	Elektromechanikai biztonsági elem: beavatkoztak a bojler vagy a medence biztonsági termosztátjai, vagy beavatkozott a medence biztonsági nyomáskapcsolója.
SAFE	E_r5L	Szintbiztonsági elem: Nem megfelelő medencevízszint.
	d_r_t	Szennyezett szűrő: Nem megfelelő medencevízszint, amit szennyezett szűrő vagy rosszul elhelyezett túlfolyó okoz.

FIGYELEM! A gép kikapcsolása és azt követő bekapcsolása "nullázza" a jelzést, ha a megadott utasítások végrehajtása után a probléma újra megjelenik, forduljon a hivatalos Műszaki vevőszolgálathoz.

7. fejezet BESZABÁLYOZÁSOK ÉS BEÁLLÍTÁSOK



A következő beállításokat csak képzett szakember végezheti el.

A lentebb felsorolt paraméterek a telepítés helyén vagy azt követően, a beállítások menübe lépve a következő módon állíthatók be:

- A gép standby állapotban nyitott ajtónál.
- Nyomja egyidejűleg az **1** és **2** (**ON/OFF** és **SPECIÁLIS PROGRAMVÁLASZTÓ**) gombot 5 másodpercig, és illessze be a **CH 12** kulcsot (a **3** és **4** gombbal változtatható a paraméter, az **1** gomb a megerősítés).
- Ezt követően, az **1** (**ON/OFF**) gomb ismételt megnyomásával gördítheti a következő tételeket aktiválva és/vagy változtatva azokat a **3** és **4** gomb segítségével (a módosított paraméter megerősítés nélkül rögzítve marad). A paraméterek listája a gép típusának függvényében változhat.

	<i>Language</i>	Nyelvválasztás
b	Boiler Temperature	A bojler hőmérsékletének beállítása a programokhoz. Az atmoszferikus bojlerrel rendelkező változatoknál (öblítőszivattyú) minden programnál eltérő a beállítás (b1 – b2 – b3)
t	Tank Temperature	A medence hőmérsékletének beállítása a programokhoz. Az öblítőszivattyúval szerelt változatoknál minden programnál eltérő a beállítás (t1 – t2 – t3)
tH	Thermo - Stop	A Thermostop funkció aktiválása, amely megfelelő öblítési hőmérsékletet biztosít.
ES	Energy Saving	Az Energy Saving funkció aktiválása, amely energiatakarékos működést biztosít bekapcsolt, de nem használt gépnél.
dn	Detergent Pump	A mosogatószer-adagoló kézi működtetése
bn	Rinse Aid Pump	A fényesítőszer-adagoló kézi működtetése
rn	Manual Rinse	Az öblítőszivattyú kézi működtetése
dt	Dosage Detergent	Mosogatószer-adagolási idő
bl	Dosage Rinse Aid	Fényesítőszer-adagolási idő
dH	Water Hardness	A belépő víz keménységének beállítása (lágypóval szerelt gépek): írja be az értékeket az alábbi táblázatban található hivatkozásnak megfelelően
CC	Set Number Service Cycles	A karbantartás (Service) kijelzést aktiváló ciklusszámlálás beállítása és aktiválása külső lágypónál. Mind a 4 gomb nyomva tartásával lehet eltüntetni a „Service” feliratot kikapcsolt gépnél és nyitott ajtónál.
AA	Autostart Autoenabling	Az automatikus indítás automatikus engedélyezése
dr	Manual Drain	Az ürítőszivattyú kézi működtetése

A kívánt paraméterek beállítása után a kilépéshez az összes rögzítésével tartsa nyomva az **1** gombot, amíg a kijelzőn meg nem jelenik az on szaggatott vonal.

7.1 Beépített lágyítókeménység-beállítás

Állítsa be a beállítások menüben a következő táblázatban feltüntetett módon a beérkező víz **dH** keménységi fokát:

Mért keménység		dH	Mért keménység		dH
°fr	dGH	db	°fr	dGH	db
0 ÷ 20	0 ÷ 11	1	41 ÷ 45	23 ÷ 25	6
21 ÷ 25	12 ÷ 14	2	46 ÷ 50	26 ÷ 28	7
26 ÷ 30	15 ÷ 17	3	51 ÷ 55	29 ÷ 31	8
31 ÷ 35	17 ÷ 20	4	56 ÷ 60	31 ÷ 34	9
36 ÷ 40	20 ÷ 22	5			

8. fejezet ÁRTALMATLANÍTÁS



A gépeinknél nincsenek olyan anyagok, amelyek különös ártalmatlanítási eljárásokat igényelnek.

(Az Európai Unió országaiban, és azokban alkalmazható, ahol szelektív rendszerű hulladékgyűjtés folyik.)

A terméken vagy a dokumentációban feltüntetett márka azt jelzi, hogy a terméket nem szabad a háztartási hulladékokkal együtt feldolgozni az életciklusa végén. A nem megfelelő hulladékfeldolgozás által okozott környezeti vagy egészségkárosodás elkerülése érdekében a felhasználónak külön kell választania ezt a terméket a többi hulladéktól, és felelősségteljesen újra kell hasznosítani az anyagi erőforrások fenntartható újrafelhasználásának elősegítése érdekében.

	Szimbólumok	Tárgy	Anyag	%
Újrahasznosítható közvetlenül		Lemez	Acél	80
		Karton csomagolás	PAP	
		Fa raklap	ISPM15	
		Műanyag részek	PP, PP+FV	
Kompozit anyagok		Motorok	Szerelt részek	20
		Elektromos részek		
		Elektronikus részek		
		Gumirészek	EPDM	

Az otthoni felhasználóknak ajánlott, hogy az ilyen típusú termékek szelektív gyűjtésével és újrahasznosításával kapcsolatos összes információért forduljanak a kiskereskedőhöz vagy a helyi illetékes hivatalhoz.

A vállalati felhasználóknak ajánlott, hogy lépjenek kapcsolatba a szállítójukkal, és ellenőrizzék a vásárlási szerződés meghatározásait és feltételeit.

Ezt a terméket nem szabad az egyéb kereskedelmi hulladékokkal együtt feldolgozni.

9. fejezet KÖRNYEZET

KÖRNYEZETET VÉDŐ HASZNÁLAT

A mosogatógép tudatos használata hozzájárulhat a környezeti hatás mérsékléséhez, a mindennapi használat során a következő kis óvintézkedések betartásával:

Csak betelt kosarakkal mosogasson.

Kapcsolja ki a mosogatógépet, ha nem használja.

Tartsa zárva a gépet standby üzemmódban.

A szennyezettség fokának megfelelő programokat használjon.

Gázmelegítés esetén meleg vízzel táplálja a gépet.

Bizonyosodjon meg arról, hogy a lefolyók megfelelő csatornarendszerbe vezessenek.

Ne lépje túl az ajánlott mosogatószer-adagokat.

A gyártó fenntartja magának a jogot, hogy előzetes értesítés nélkül elektromos, műszaki és esztétikai változtatásokat hajtson végre ezen a mosogatógépen, és/vagy az alkatrészeit cserélje, ha ezt megfelelőnek ítéli, hogy mindig megbízható, hosszú élettartamú, fejlett technológiájú terméket kínálhasson.